

# 01 Samostatně stojící skříně

<b>Ocel, vnitřní</b>	
Jednokřídlé/dvoukřídlé dveře, MCS/MCD/MCS-HP .....	12
Odpojovač pro přírubovou montáž, MCF .....	36
19" rack ICT, MCI .....	42
Jednokřídlé/dvoukřídlé dveře, MKS/MKD .....	46
<b>Nerezová ocel, venkovní</b>	
Jednokřídlé/dvoukřídlé dveře, MCSS/MCDS/MCSS-HP .....	60
Jednokřídlé/dvoukřídlé dveře, EKSS/EKDS .....	76
<b>Hliníkové, venkovní</b>	
Řadové, dvojitá stěna, ECOM .....	234
Kompaktní, dvojitá stěna, EKOM .....	238
Kompaktní, jednoduchá stěna, EKOM-SW .....	242
<b>Galvanizovaná ocel, EMC</b>	
Jednokřídlé dveře, MCSE .....	252
<b>Příslušenství</b>	
<b>Příslušenství pro ocelové skříně</b> .....	88
Montážní desky .....	90
Profily .....	102
Modulární systém .....	119
19palcová montáž .....	124
Police .....	157
Upevnění .....	160
Dveře plné výšky .....	172
Zamykání .....	188
Zámkový systém .....	200
Částečné dveře .....	204
Zapouštění a nadzvedávání .....	212
Teplota .....	222
Kabeláž .....	225
Uzemnění .....	231
Ochrana .....	233
<b>Příslušenství pro venkovní hliníkové skříně</b> .....	249
<b>Příslušenství pro skříně EMC</b> .....	256

# Samostatně stojící skříň

## Ocelová řada | Měkká ocel

### Řadové, jednokřídlé dveře | MCS

IP 55 | TYPE 12, 13 | IK 10



# 01

Samostatně stojící skříň

#### Materiál:

Rám: Lakovaná ocel 1.5 mm. Dveře: Lakovaná ocel 2 mm. Zadní, vrchní a boční základy: Lakovaná ocel 1.5 mm. Montážní deska: Galvanizovaná ocel, 3 mm. Podlahové plechy: Galvanizovaná ocel, 1 mm.

#### Konstrukce:

Obrácené otevřené profily se švovými sváry a 25 mm roztečí kanálování podle normy DIN 43660. Včetně integrovaných vnějších kanálů.

#### Dveře:

Přimontované pomocí čtyř pantů umožňujících pravé i levé otevírání. Včetně rámu dveří s 25 mm otvorovým rastrem.

#### Zadní panel:

Osazen šrouby Torx M6. Možnost záměny za zadní dveře.

#### Boční základy:

Dodávány jako příslušenství.

#### Střešní základy:

Odnímatelný.

#### Zámek:

4bodový táhlový mechanismus Nezasahuje do vnitřního prostoru skříně. Standardní uzávěr: 3 mm Doppelbart. Standardní vložky, válcové vložky, kliky a kliky ve tvaru T jsou k dispozici jako příslušenství.

#### Spodní desky:

Skládají se ze tří nebo čtyř (D>600) dílů.

#### Montážní deska:

Dvojitě zahnutá, do skříně se ukládá zasunutím. Hloubkově uzpůsobitelná po 25 mm pomocí konzolí MPD02. Dodávána vně zabalené skříně.

#### Uzemnění:

Všechny panely jsou uzemněny prostřednictvím kování a jsou vybaveny samostatným zemnicím svorníkem.

#### Povrch:

Strukturovaný práškový lak RAL 7035.

#### Ochrana:

Třída IP 55 | TYPE 12, 13 | IK 10.

#### Požadavky na montáž:

Standardní dodávka připravená k řadové instalaci. Pro samostatnou instalaci přidejte boční základy.

#### Dodávka:

Rám s osazenými dveřmi, zadní panel, vrchní panel, spodní desky, montážní deska (u verze PER5 není přibalena) a rám dveří. U skříní o šířce 400 mm není přibalena montážní deska, spodní desky a rám dveří. U skříní o výšce 2200 mm obsahuje dodávka dva na hloubku usazené CMB profily. Dodávka obsahuje také zemnicí šrouby. Zboží je dodáváno na paletách, jejichž šířka odpovídá šířce skříně, aby nebylo nutné odstranění. Všechny obalové materiály jsou recyklovatelné.



IP 55 | TYPE 12, 13 | IK 10

S montážní deskou

Rozměry skříně			Rozměry montážní desky		Použitelná hloubka	Objednací číslo
V	Š	H	v	š	h	
1800	500	500	1694	394	459	MCS18055R5
1800	600	400	1694	494	359	MCS18064R5
1800	600	500	1694	494	459	MCS18065R5
1800	600	600	1694	494	559	MCS18066R5
1800	800	400	1694	694	359	MCS18084R5
1800	800	500	1694	694	459	MCS18085R5
1800	800	600	1694	694	559	MCS18086R5
1800	1000	400	1694	894	359	MCS18104R5
1800	1000	500	1694	894	459	MCS18105R5
1800	1000	600	1694	894	559	MCS18106R5
2000	500	500	1894	394	459	MCS20055R5
2000	600	400	1894	494	359	MCS20064R5
2000	600	500	1894	494	459	MCS20065R5
2000	600	600	1894	494	559	MCS20066R5
2000	600	800	1894	494	759	MCS20068R5
2000	800	400	1894	694	359	MCS20084R5
2000	800	500	1894	694	459	MCS20085R5
2000	800	600	1894	694	559	MCS20086R5
2000	800	800	1894	694	759	MCS20088R5
2000	1000	400	1894	894	359	MCS20104R5
2000	1000	500	1894	894	459	MCS20105R5
2000	1000	600	1894	894	559	MCS20106R5
2000	1000	800	1894	894	759	MCS20108R5
2200	600	600	2094	494	559	MCS22066R5
2200	600	800	2094	494	759	MCS22068R5
2200	800	600	2094	694	559	MCS22086R5
2200	800	800	2094	694	759	MCS22088R5

Bez montážní desky

Rozměry skříně			
V	Š	H	Objednací číslo
1800	500	500	MCS18055PER5
1800	600	400	MCS18064PER5
1800	600	500	MCS18065PER5
1800	600	600	MCS18066PER5
1800	800	400	MCS18084PER5
1800	800	500	MCS18085PER5
1800	800	600	MCS18086PER5
1800	1000	400	MCS18104PER5
1800	1000	500	MCS18105PER5
1800	1000	600	MCS18106PER5
2000	500	500	MCS20055PER5
2000	600	400	MCS20064PER5
2000	600	500	MCS20065PER5
2000	600	600	MCS20066PER5
2000	600	800	MCS20068PER5
2000	800	400	MCS20084PER5
2000	800	500	MCS20085PER5
2000	800	600	MCS20086PER5
2000	800	800	MCS20088PER5
2000	1000	400	MCS20104PER5
2000	1000	500	MCS20105PER5
2000	1000	600	MCS20106PER5
2000	1000	800	MCS20108PER5
2200	600	600	MCS22066PER5
2200	600	800	MCS22068PER5
2200	800	600	MCS22086PER5
2200	800	800	MCS22088PER5

Kabelové skříně: bez UD, spodních desek a dveřního rámu

Rozměry skříně			
V	Š	H	Objednací číslo
1800	400	400	MCS18044R5
1800	400	500	MCS18045R5
1800	400	600	MCS18046R5
2000	400	400	MCS20044R5
2000	400	500	MCS20045R5
2000	400	600	MCS20046R5
2000	400	800	MCS20048R5

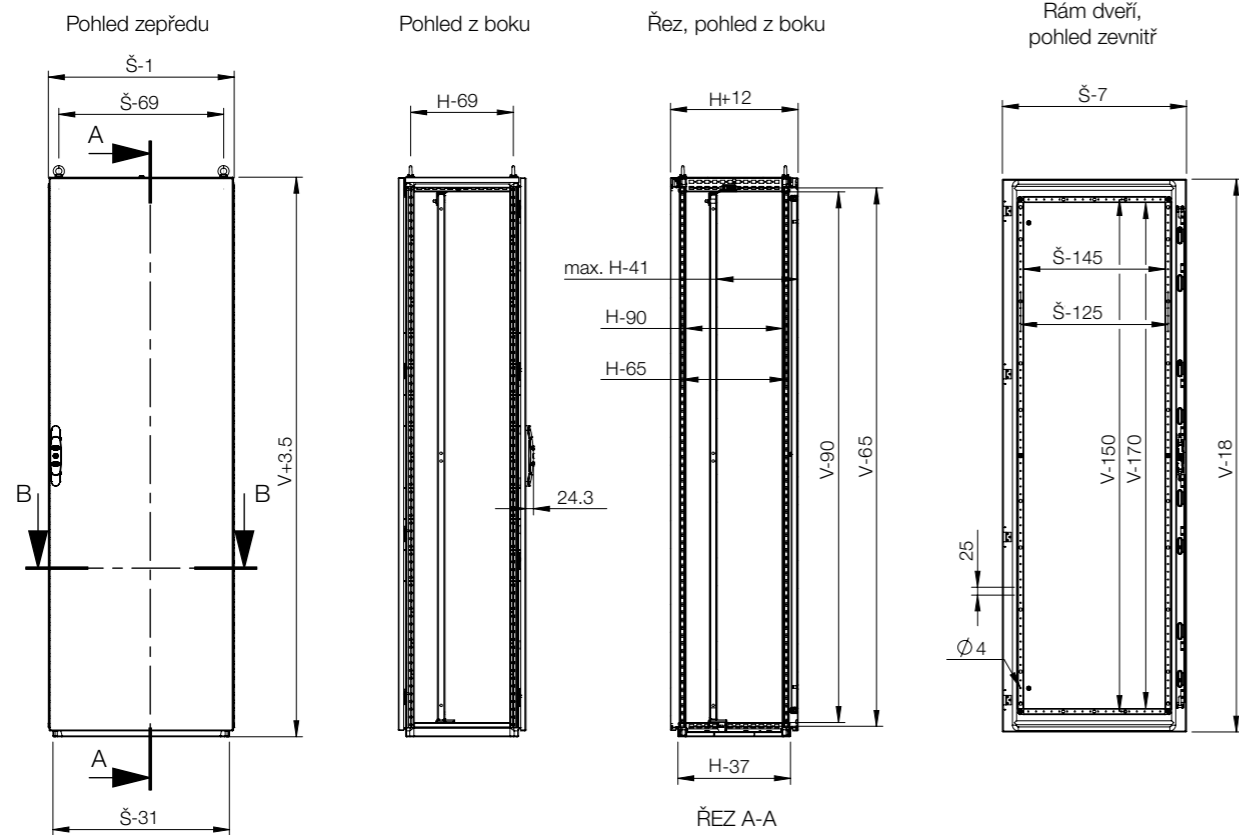

Řez, pohled shora

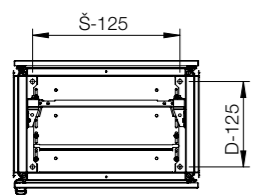

Řez, pohled shora (bez spodní desky)

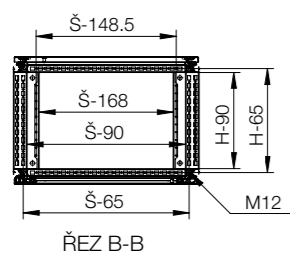

Montážní deska, pohled

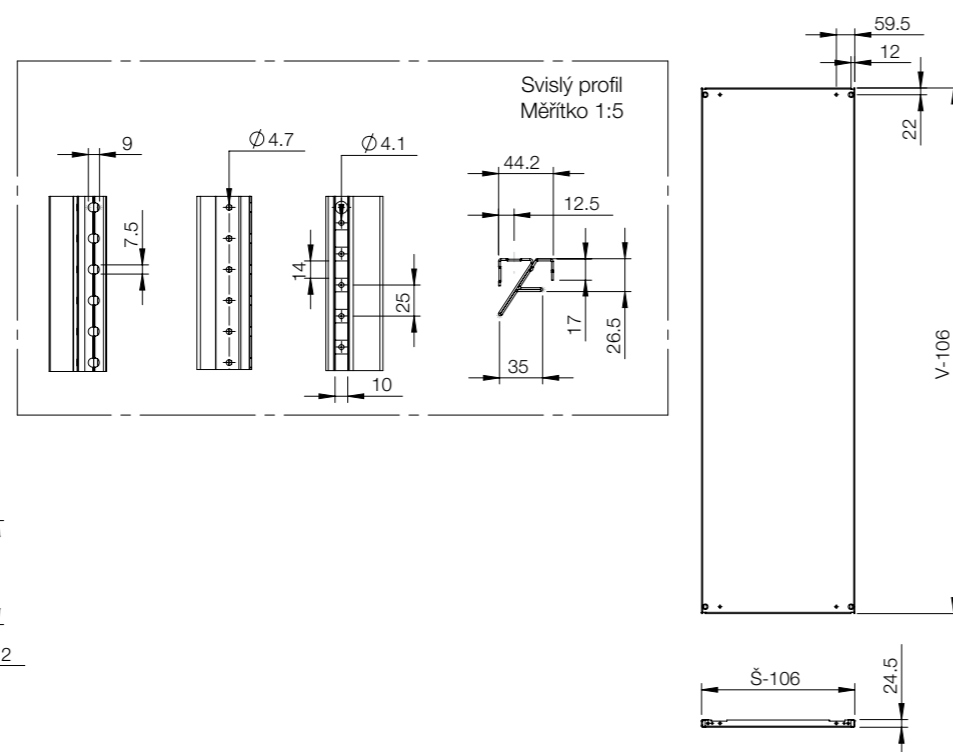

# Tabulka pro výběr příslušenství | MCS

# 01

Samostatně stojící skříně

Skřín	Montáž									
	V	Š	H	Montážní deska	Široká montážní deska *	Příčné pojízdné lišty	Montážní lišta, ve V	Montážní lišta, v Š	Vnější montážní profil, v Š	Vnější montážní profil, v H
MCS18044R5	1800	400	400	MP1804	-	-	CLPF1800	CLPF400	CLPO400	CLPO400
MCS18045R5	1800	400	500	MP1804	-	-	CLPF1800	CLPF400	CLPO400	CLPO500
MCS18046R5	1800	400	600	MP1804	-	-	CLPF1800	CLPF400	CLPO400	CLPO600
MCS18055R5	1800	500	500	MP1805	MPW1805	MTS500	CLPF1800	CLPF500	CLPO500	CLPO500
MCS18064R5	1800	600	400	MP1806	MPW1806	MTS600	CLPF1800	CLPF600	CLPO600	CLPO400
MCS18065R5	1800	600	500	MP1806	MPW1806	MTS600	CLPF1800	CLPF600	CLPO600	CLPO500
MCS18066R5	1800	600	600	MP1806	MPW1806	MTS600	CLPF1800	CLPF600	CLPO600	CLPO600
MCS18084R5	1800	800	400	MP1808	MPW1808	MTS800	CLPF1800	CLPF800	CLPO800	CLPO400
MCS18085R5	1800	800	500	MP1808	MPW1808	MTS800	CLPF1800	CLPF800	CLPO800	CLPO500
MCS18086R5	1800	800	600	MP1808	MPW1808	MTS800	CLPF1800	CLPF800	CLPO800	CLPO600
MCS18104R5	1800	1000	400	MP1810	MPW1810	MTS1000	CLPF1800	CLPF1000	CLPO1000	CLPO400
MCS18105R5	1800	1000	500	MP1810	MPW1810	MTS1000	CLPF1800	CLPF1000	CLPO1000	CLPO500
MCS18106R5	1800	1000	600	MP1810	MPW1810	MTS1000	CLPF1800	CLPF1000	CLPO1000	CLPO600
MCS20044R5	2000	400	400	MP2004	-	-	CLPF2000	CLPF400	CLPO400	CLPO400
MCS20045R5	2000	400	500	MP2004	-	-	CLPF2000	CLPF400	CLPO400	CLPO500
MCS20046R5	2000	400	600	MP2004	-	-	CLPF2000	CLPF400	CLPO400	CLPO600
MCS20048R5	2000	400	800	MP2004	-	-	CLPF2000	CLPF400	CLPO400	CLPO800
MCS20055R5	2000	500	500	MP2005	MPW2005	MTS500	CLPF2000	CLPF500	CLPO500	CLPO500
MCS20064R5	2000	600	400	MP2006	MPW2006	MTS600	CLPF2000	CLPF600	CLPO600	CLPO400
MCS20065R5	2000	600	500	MP2006	MPW2006	MTS600	CLPF2000	CLPF600	CLPO600	CLPO500
MCS20066R5	2000	600	600	MP2006	MPW2006	MTS600	CLPF2000	CLPF600	CLPO600	CLPO600
MCS20068R5	2000	600	800	MP2006	MPW2006	MTS600	CLPF2000	CLPF600	CLPO600	CLPO800
MCS20084R5	2000	800	400	MP2008	MPW2008	MTS800	CLPF2000	CLPF800	CLPO800	CLPO400
MCS20085R5	2000	800	500	MP2008	MPW2008	MTS800	CLPF2000	CLPF800	CLPO800	CLPO500
MCS20086R5	2000	800	600	MP2008	MPW2008	MTS800	CLPF2000	CLPF800	CLPO800	CLPO600
MCS20088R5	2000	800	800	MP2008	MPW2008	MTS800	CLPF2000	CLPF800	CLPO800	CLPO800
MCS20104R5	2000	1000	400	MP2010	MPW2010	MTS1000	CLPF2000	CLPF1000	CLPO1000	CLPO400
MCS20105R5	2000	1000	500	MP2010	MPW2010	MTS1000	CLPF2000	CLPF1000	CLPO1000	CLPO500
MCS20106R5	2000	1000	600	MP2010	MPW2010	MTS1000	CLPF2000	CLPF1000	CLPO1000	CLPO600
MCS20108R5	2000	1000	800	MP2010	MPW2010	MTS1000	CLPF2000	CLPF1000	CLPO1000	CLPO800
MCS22066R5	2200	600	600	MP2206	-	MTS600	CLPF2200	CLPF600	CLPO600	CLPO600
MCS22068R5	2200	600	800	MP2206	-	MTS600	CLPF2200	CLPF600	CLPO600	CLPO800
MCS22086R5	2200	800	600	MP2208	-	MTS800	CLPF2200	CLPF800	CLPO800	CLPO600
MCS22088R5	2200	800	800	MP2208	-	MTS800	CLPF2200	CLPF800	CLPO800	CLPO800

\* Je potřeba MTS.

Skřín	Montáž						
	V	Š	H	Montážní lišta, v H	Nasazovací lišta, v Š	Nasazovací lišta, v H	Tyč pro boční Montáž
MCS18044R5	1800	400	400	CLPF400	CLPK400	CLPK400	CMB402
MCS18045R5	1800	400	500	CLPF500	CLPK400	CLPK500	CMB502
MCS18046R5	1800	400	600	CLPF600	CLPK400	CLPK600	CMB602
MCS18055R5	1800	500	500	CLPF500	CLPK500	CLPK500	CMB502
MCS18064R5	1800	600	400	CLPF400	CLPK600	CLPK400	CMB402
MCS18065R5	1800	600	500	CLPF500	CLPK600	CLPK500	CMB502
MCS18066R5	1800	600	600	CLPF600	CLPK600	CLPK600	CMB602
MCS18084R5	1800	800	400	CLPF400	CLPK800	CLPK400	CMB402
MCS18085R5	1800	800	500	CLPF500	CLPK800	CLPK500	CMB502
MCS18086R5	1800	800	600	CLPF600	CLPK800	CLPK600	CMB602
MCS18104R5	1800	1000	400	CLPF400	CLPK1000	CLPK400	CMB402
MCS18105R5	1800	1000	500	CLPF500	CLPK1000	CLPK500	CMB502
MCS18106R5	1800	1000	600	CLPF600	CLPK1000	CLPK600	CMB602
MCS20044R5	2000	400	400	CLPF400	CLPK400	CLPK400	CMB402
MCS20045R5	2000	400	500	CLPF500	CLPK400	CLPK500	CMB502
MCS20046R5	2000	400	600	CLPF600	CLPK400	CLPK600	CMB602
MCS20048R5	2000	400	800	CLPF800	CLPK400	CLPK800	CMB802
MCS20055R5	2000	500	500	CLPF500	CLPK500	CLPK500	CMB502
MCS20064R5	2000	600	400	CLPF400	CLPK600	CLPK400	CMB402
MCS20065R5	2000	600	500	CLPF500	CLPK600	CLPK500	CMB502
MCS20066R5	2000	600	600	CLPF600	CLPK600	CLPK600	CMB602
MCS20068R5	2000	600	800	CLPF800	CLPK600	CLPK800	CMB802
MCS20084R5	2000	800	400	CLPF400	CLPK800	CLPK400	CMB402
MCS20085R5	2000	800	500	CLPF500	CLPK800	CLPK500	CMB502
MCS20086R5	2000	800	600	CLPF600	CLPK800	CLPK600	CMB602
MCS20088R5	2000	800	800	CLPF800	CLPK800	CLPK800	CMB802
MCS20104R5	2000	1000	400	CLPF400	CLPK1000	CLPK400	CMB402
MCS20105R5	2000	1000	500	CLPF500	CLPK1000	CLPK500	CMB502
MCS20106R5	2000	1000	600	CLPF600	CLPK1000	CLPK600	CMB602
MCS20108R5	2000	1000	800	CLPF800	CLPK1000	CLPK800	CMB802
MCS22066R5	2200	600	600	CLPF600	CLPK600	CLPK600	CMB602
MCS22068R5	2200	600	800	CLPF800	CLPK600	CLPK800	CMB802
MCS22086R5	2200	800	600	CLPF600	CLPK800	CLPK600	CMB602
MCS22088R5	2200	800	800	CLPF800	CLPK800	CLPK800	CMB802

Skříň	Montáž								
	V	Š	H	Kyvadlový rám v plné výšce *	Středově upevněný kyvadlový rám *	Bočně upevněný kyvadlový rám *	Příčné nosné tyče kyvadlového rámu	Montážní lišty (19") **	Spodní lišty pro Montáž 19" montážních lišt
MCS18044R5	1800	400	400	-	-	-	-	-	-
MCS18045R5	1800	400	500	-	-	-	-	-	-
MCS18046R5	1800	400	600	-	-	-	-	-	-
MCS18055R5	1800	500	500	-	-	-	-	-	-
MCS18064R5	1800	600	400	ESFC366	-	-	ESFB06	CIP38	CIB600
MCS18065R5	1800	600	500	ESFC366	-	-	ESFB06	CIP38	CIB600
MCS18066R5	1800	600	600	ESFC366	-	-	ESFB06	CIP38	CIB600
MCS18084R5	1800	800	400	ESFC366	ESFM368	ESFS368	ESFB08	CIP38	CIB800
MCS18085R5	1800	800	500	ESFC366	ESFM368	ESFS368	ESFB08	CIP38	CIB800
MCS18086R5	1800	800	600	ESFC366	ESFM368	ESFS368	ESFB08	CIP38	CIB800
MCS18104R5	1800	1000	400	ESFC366	ESFM368	ESFS368	ESFB10	-	-
MCS18105R5	1800	1000	500	ESFC366	ESFM368	ESFS368	ESFB10	-	-
MCS18106R5	1800	1000	600	ESFC366	ESFM368	ESFS368	ESFB10	-	-
MCS20044R5	2000	400	400	-	-	-	-	-	-
MCS20045R5	2000	400	500	-	-	-	-	-	-
MCS20046R5	2000	400	600	-	-	-	-	-	-
MCS20048R5	2000	400	800	-	-	-	-	-	-
MCS20055R5	2000	500	500	-	-	-	-	-	-
MCS20064R5	2000	600	400	ESFC406	-	-	ESFB06	CIP42	CIB600
MCS20065R5	2000	600	500	ESFC406	-	-	ESFB06	CIP42	CIB600
MCS20066R5	2000	600	600	ESFC406	-	-	ESFB06	CIP42	CIB600
MCS20068R5	2000	600	800	ESFC406	-	-	ESFB06	CIP42	CIB600
MCS20084R5	2000	800	400	ESFC406	ESFM408	ESFS408	ESFB08	CIP42	CIB800
MCS20085R5	2000	800	500	ESFC406	ESFM408	ESFS408	ESFB08	CIP42	CIB800
MCS20086R5	2000	800	600	ESFC406	ESFM408	ESFS408	ESFB08	CIP42	CIB800
MCS20088R5	2000	800	800	ESFC406	ESFM408	ESFS408	ESFB08	CIP42	CIB800
MCS20104R5	2000	1000	400	ESFC406	ESFM408	ESFS408	ESFB10	-	-
MCS20105R5	2000	1000	500	ESFC406	ESFM408	ESFS408	ESFB10	-	-
MCS20106R5	2000	1000	600	ESFC406	ESFM408	ESFS408	ESFB10	-	-
MCS20108R5	2000	1000	800	ESFC406	ESFM408	ESFS408	ESFB10	-	-
MCS22066R5	2200	600	600	ESFC456	-	-	ESFB06	CIP47	CIB600
MCS22068R5	2200	600	800	ESFC456	-	-	ESFB06	CIP47	CIB600
MCS22086R5	2200	800	600	ESFC456	ESFM458	ESFS458	ESFB08	CIP47	CIB800
MCS22088R5	2200	800	800	ESFC456	ESFM458	ESFS458	ESFB08	CIP47	CIB800

\* Je potřeba ESFB.  
\*\* Je potřeba CIB, CID nebo CIWR.

Skříň	Úchytka							
	V	Š	H	Přední/zadní podstavce (100 mm výška)	Boční podstavcové panely (100 mm výška)	Přední/zadní podstavce (200 mm výška)	Boční podstavcové panely (200 mm výška)	Větrané přední/zadní podstavce (100 mm výška)
MCS18044R5	1800	400	400	PF1040	PS1040	PF2040	PS2040	PV1040
MCS18045R5	1800	400	500	PF1040	PS1050	PF2040	PS2050	PV1040
MCS18046R5	1800	400	600	PF1040	PS1060	PF2040	PS2060	PV1040
MCS18055R5	1800	500	500	PF1050	PS1050	PF2050	PS2050	-
MCS18064R5	1800	600	400	PF1060	PS1040	PF2060	PS2040	PV1060
MCS18065R5	1800	600	500	PF1060	PS1050	PF2060	PS2050	PV1060
MCS18066R5	1800	600	600	PF1060	PS1060	PF2060	PS2060	PV1060
MCS18084R5	1800	800	400	PF1080	PS1040	PF2080	PS2040	PV1080
MCS18085R5	1800	800	500	PF1080	PS1050	PF2080	PS2050	PV1080
MCS18086R5	1800	800	600	PF1080	PS1060	PF2080	PS2060	PV1080
MCS18104R5	1800	1000	400	PF1100	PS1040	PF2100	PS2040	PV1100
MCS18105R5	1800	1000	500	PF1100	PS1050	PF2100	PS2050	PV1100
MCS18106R5	1800	1000	600	PF1100	PS1060	PF2100	PS2060	PV1100
MCS20044R5	2000	400	400	PF1040	PS1040	PF2040	PS2040	PV1040
MCS20045R5	2000	400	500	PF1040	PS1050	PF2040	PS2050	PV1040
MCS20046R5	2000	400	600	PF1040	PS1060	PF2040	PS2060	PV1040
MCS20048R5	2000	400	800	PF1040	PS1080	PF2040	PS2080	PV1040
MCS20055R5	2000	500	500	PF1050	PS1050	PF2050	PS2050	-
MCS20064R5	2000	600	400	PF1060	PS1040	PF2060	PS2040	PV1060
MCS20065R5	2000	600	500	PF1060	PS1050	PF2060	PS2050	PV1060
MCS20066R5	2000	600	600	PF1060	PS1060	PF2060	PS2060	PV1060
MCS20068R5	2000	600	800	PF1060	PS1080	PF2060	PS2080	PV1060
MCS20084R5	2000	800	400	PF1080	PS1040	PF2080	PS2040	PV1080
MCS20085R5	2000	800	500	PF1080	PS1050	PF2080	PS2050	PV1080
MCS20086R5	2000	800	600	PF1080	PS1060	PF2080	PS2060	PV1080
MCS20088R5	2000	800	800	PF1080	PS1080	PF2080	PS2080	PV1080
MCS20104R5	2000	1000	400	PF1100	PS1040	PF2100	PS2040	PV1100
MCS20105R5	2000	1000	500	PF1100	PS1050	PF2100	PS2050	PV1100
MCS20106R5	2000	1000	600	PF1100	PS1060	PF2100	PS2060	PV1100
MCS20108R5	2000	1000	800	PF1100	PS1080	PF2100	PS2080	PV1100
MCS22066R5	2200	600	600	PF1060	PS1060	PF2060	PS2060	PV1060
MCS22068R5	2200	600	800	PF1060	PS1080	PF2060	PS2080	PV1060
MCS22086R5	2200	800	600	PF1080	PS1060	PF2080	PS2060	PV1080
MCS22088R5	2200	800	800	PF1080	PS1080	PF2080	PS2080	PV1080



Skříň	Termální			Kabel			
	V	Š	H	Větráný strop	Tyč pro Montáž kabelů (Montáž pod spodními deskami)	Tyč pro Montáž kabelů (Montáž nad spodními deskami)	Větrané spodní desky
MCS18044R5	1800	400	400	-	CABP400	CAB400	-
MCS18045R5	1800	400	500	-	CABP400	CAB400	-
MCS18046R5	1800	400	600	-	CABP400	CAB400	-
MCS18055R5	1800	500	500	CVR0505R5	CABP500	-	-
MCS18064R5	1800	600	400	CVR0604R5	CABP600	CAB600	CVB0604
MCS18065R5	1800	600	500	CVR0605R5	CABP600	CAB600	CVB0605
MCS18066R5	1800	600	600	CVR0606R5	CABP600	CAB600	CVB0606
MCS18084R5	1800	800	400	CVR0804R5	CABP800	CAB800	CVB0804
MCS18085R5	1800	800	500	CVR0805R5	CABP800	CAB800	CVB0805
MCS18086R5	1800	800	600	CVR0806R5	CABP800	CAB800	CVB0806
MCS18104R5	1800	1000	400	CVR1004R5	CABP1000	CAB1000	CVB1004
MCS18105R5	1800	1000	500	CVR1005R5	CABP1000	CAB1000	CVB1005
MCS18106R5	1800	1000	600	CVR1006R5	CABP1000	CAB1000	CVB1006
MCS20044R5	2000	400	400	-	CABP400	CAB400	-
MCS20045R5	2000	400	500	-	CABP400	CAB400	-
MCS20046R5	2000	400	600	-	CABP400	CAB400	-
MCS20048R5	2000	400	800	-	CABP400	CAB400	-
MCS20055R5	2000	500	500	CVR0505R5	CABP500	-	-
MCS20064R5	2000	600	400	CVR0604R5	CABP600	CAB600	CVB0604
MCS20065R5	2000	600	500	CVR0605R5	CABP600	CAB600	CVB0605
MCS20066R5	2000	600	600	CVR0606R5	CABP600	CAB600	CVB0606
MCS20068R5	2000	600	800	CVR0608R5	CABP600	CAB600	CVB0608
MCS20084R5	2000	800	400	CVR0804R5	CABP800	CAB800	CVB0804
MCS20085R5	2000	800	500	CVR0805R5	CABP800	CAB800	CVB0805
MCS20086R5	2000	800	600	CVR0806R5	CABP800	CAB800	CVB0806
MCS20088R5	2000	800	800	CVR0808R5	CABP800	CAB800	CVB0808
MCS20104R5	2000	1000	400	CVR1004R5	CABP1000	CAB1000	CVB1004
MCS20105R5	2000	1000	500	CVR1005R5	CABP1000	CAB1000	CVB1005
MCS20106R5	2000	1000	600	CVR1006R5	CABP1000	CAB1000	CVB1006
MCS20108R5	2000	1000	800	CVR1008R5	CABP1000	CAB1000	CVB1008
MCS22066R5	2200	600	600	CVR0606R5	CABP600	CAB600	CVB0606
MCS22068R5	2200	600	800	CVR0608R5	CABP600	CAB600	CVB0608
MCS22086R5	2200	800	600	CVR0806R5	CABP800	CAB800	CVB0806
MCS22088R5	2200	800	800	CVR0808R5	CABP800	CAB800	CVB0808



Skříň	Dvířka			Přehrazení				
	V	Š	H	Obyčejná dvířka *	Prosklená dvířka *	Vnitřní dvířka	Boční panely	Oddělovací deska **
MCS18044R5	1800	400	400	-	-	-	SPM1804R5	SPD1804
MCS18045R5	1800	400	500	-	-	-	SPM1805R5	SPD1805
MCS18046R5	1800	400	600	-	-	-	SPM1806R5	SPD1806
MCS18055R5	1800	500	500	DN1805R5	-	-	SPM1805R5	SPD1805
MCS18064R5	1800	600	400	DN1806R5	DNG1806R5	DI1806R5	SPM1804R5	SPD1804
MCS18065R5	1800	600	500	DN1806R5	DNG1806R5	DI1806R5	SPM1805R5	SPD1805
MCS18066R5	1800	600	600	DN1806R5	DNG1806R5	DI1806R5	SPM1806R5	SPD1806
MCS18084R5	1800	800	400	DN1808R5	DNG1808R5	DI1808R5	SPM1804R5	SPD1804
MCS18085R5	1800	800	500	DN1808R5	DNG1808R5	DI1808R5	SPM1805R5	SPD1805
MCS18086R5	1800	800	600	DN1808R5	DNG1808R5	DI1808R5	SPM1806R5	SPD1806
MCS18104R5	1800	1000	400	DN1810R5	-	-	SPM1804R5	SPD1804
MCS18105R5	1800	1000	500	DN1810R5	-	-	SPM1805R5	SPD1805
MCS18106R5	1800	1000	600	DN1810R5	-	-	SPM1806R5	SPD1806
MCS20044R5	2000	400	400	-	-	-	SPM2004R5	SPD2004
MCS20045R5	2000	400	500	-	-	-	SPM2005R5	SPD2005
MCS20046R5	2000	400	600	-	-	-	SPM2006R5	SPD2006
MCS20048R5	2000	400	800	-	-	-	SPM2008R5	SPD2008
MCS20055R5	2000	500	500	DN2005R5	-	-	SPM2005R5	SPD2005
MCS20064R5	2000	600	400	DN2006R5	DNG2006R5	DI2006R5	SPM2004R5	SPD2004
MCS20065R5	2000	600	500	DN2006R5	DNG2006R5	DI2006R5	SPM2005R5	SPD2005
MCS20066R5	2000	600	600	DN2006R5	DNG2006R5	DI2006R5	SPM2006R5	SPD2006
MCS20068R5	2000	600	800	DN2006R5	DNG2006R5	DI2006R5	SPM2008R5	SPD2008
MCS20084R5	2000	800	400	DN2008R5	DNG2008R5	DI2008R5	SPM2004R5	SPD2004
MCS20085R5	2000	800	500	DN2008R5	DNG2008R5	DI2008R5	SPM2005R5	SPD2005
MCS20086R5	2000	800	600	DN2008R5	DNG2008R5	DI2008R5	SPM2006R5	SPD2006
MCS20088R5	2000	800	800	DN2008R5	DNG2008R5	DI2008R5	SPM2008R5	SPD2008
MCS20104R5	2000	1000	400	DN2010R5	-	-	SPM2004R5	SPD2004
MCS20105R5	2000	1000	500	DN2010R5	-	-	SPM2005R5	SPD2005
MCS20106R5	2000	1000	600	DN2010R5	-	-	SPM2006R5	SPD2006
MCS20108R5	2000	1000	800	DN2010R5	-	-	SPM2008R5	SPD2008
MCS22066R5	2200	600	600	DN2206R5	DNG2206R5	DI2206R5	SPM2206R5	SPD2206
MCS22068R5	2200	600	800	DN2206R5	DNG2206R5	DI2206R5	SPM2208R5	SPD2208
MCS22086R5	2200	800	600	DN2208R5	DNG2208R5	DI2208R5	SPM2206R5	SPD2206
MCS22088R5	2200	800	800	DN2208R5	DNG2208R5	DI2208R5	SPM2208R5	SPD2208

\* Je potřeba DNMK pro další dvířka.  
\*\* Je potřeba CCJ.

# Samostatně stojící skříň

## Ocelová řada | Měkká ocel

### Kombinovatelný, dvoje dveře | MCD

IP 55 | TYPE 12, 13 | IK 10



# 01

Samostatně stojící skříň

1

#### Materiál:

Rám: Lakovaná ocel 1.5 mm. Dveře: Lakovaná ocel 2 mm. Zadní, vrchní a boční základy: Lakovaná ocel 1.5 mm. Montážní deska: Galvanizovaná ocel, 3 mm. Podlahové plechy: Galvanizovaná ocel, 1 mm.

#### Konstrukce:

Obrácené otevřené profily se švovými sváry a 25 mm roztečí kanálování podle normy DIN 43660. Včetně integrovaných vnějších kanálů.

#### Dvířka:

Zavěšené na čtyřech pantech. Včetně rámu dveří s 25 mm roztečí kanálování. Dveře nelze otvírat opačným směrem. Pro zamykání vlevo je nutné objednat dveře samostatně.

#### Zadní panel:

Osazen šrouby Torx M6. Standardní výbava pro montáž zadních dveří. Dělené zadní panely pro skříň o šířce 1600 mm.

#### Boční základy:

Dodávány jako příslušenství.

#### Střešní základy:

Odnímatelný.

#### Zámek:

4bodové táhlové uzávěry hlavních dveří a 2bodové zamykání vedlejších dveří. Standardní oboustranný zámek s 3 mm vložkou. Standardní vložky, válcové vložky, zvedací kliky a kliky ve tvaru T jsou k dispozici jako příslušenství.

#### Spodní desky:

Skládá se ze tří nebo čtyř kusů (D>600).

#### Montážní deska:

Dvakrát ohýbaná, zasouvá se na své místo. Nastavitelná hloubka v krocích po 25 mm pomocí držáku MPD02. Dodává se mimo balení skříně.

#### Uzemnění:

Všechny panely jsou uzemněné přes příslušné přípojky a opatřeny samostatným zemnicím svorníkem.

#### Povrch:

Strukturovaný práškový lak RAL 7035.

#### Ochrana:

Splňuje směrnici IP 55 | TYPE 12, 13 | IK 10.

#### Požadavky na montáž:

Standardní dodávka připravená ke kombinované montáži. Boční základy pro dodatečnou montáž jako samostatné díly.

#### Dodávka:

Rám s namontovanými dveřmi, zadním panelem, střešním základem, spodními deskami, montážní deskou a rámem dveří (kromě verze PER5). U skříně o výšce 2200 mm obsahuje dodávka dva hluboko usazené CMB profily. Dodávka obsahuje také zemnicí šrouby. Zboží je dodáváno na paletách, jejichž šířka odpovídá šířce skříně, aby nebylo nutné odstranění. Obalové materiály jsou recyklovatelné.





IP 55 | TYPE 12, 13 | IK 10

S montážní deskou

Rozměry skříňe			Rozměry montážní desky		Použitelná hloubka	Objednací číslo
V	Š	H	v	š	h	
1800	800	500	1694	694	459	MCD18085R5
1800	1000	400	1694	894	359	MCD18104R5
1800	1000	500	1694	894	459	MCD18105R5
1800	1200	400	1694	1094	359	MCD18124R5
1800	1200	500	1694	1094	459	MCD18125R5
1800	1200	600	1694	1094	559	MCD18126R5
1800	1600	400	1694	1494	359	MCD18164R5
2000	800	500	1894	694	459	MCD20085R5
2000	1000	400	1894	894	359	MCD20104R5
2000	1000	500	1894	894	459	MCD20105R5
2000	1000	600	1894	894	559	MCD20106R5
2000	1000	800	1894	894	759	MCD20108R5
2000	1200	400	1894	1094	359	MCD20124R5
2000	1200	500	1894	1094	459	MCD20125R5
2000	1200	600	1894	1094	559	MCD20126R5
2000	1200	800	1894	1094	759	MCD20128R5
2000	1600	400	1894	1494	359	MCD20164R5
2000	1600	500	1894	1494	459	MCD20165R5
2000	1600	600	1894	1494	559	MCD20166R5
2200	1000	600	2094	894	559	MCD22106R5
2200	1200	600	2094	1094	559	MCD22126R5

Bez montážní desky

Rozměry skříňe			
V	Š	H	Objednací číslo
1800	800	500	MCD18085PER5
1800	1000	400	MCD18104PER5
1800	1000	500	MCD18105PER5
1800	1200	400	MCD18124PER5
1800	1200	500	MCD18125PER5
1800	1200	600	MCD18126PER5
1800	1600	400	MCD18164PER5
2000	800	500	MCD20085PER5
2000	1000	400	MCD20104PER5
2000	1000	500	MCD20105PER5
2000	1000	600	MCD20106PER5
2000	1000	800	MCD20108PER5
2000	1200	400	MCD20124PER5
2000	1200	500	MCD20125PER5
2000	1200	600	MCD20126PER5
2000	1200	800	MCD20128PER5
2000	1600	400	MCD20164PER5
2000	1600	500	MCD20165PER5
2000	1600	600	MCD20166PER5
2200	1000	600	MCD22106PER5
2200	1200	600	MCD22126PER5

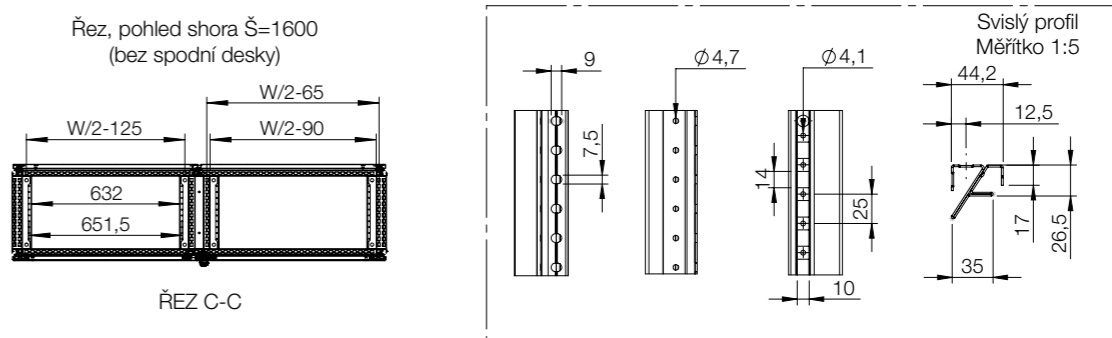
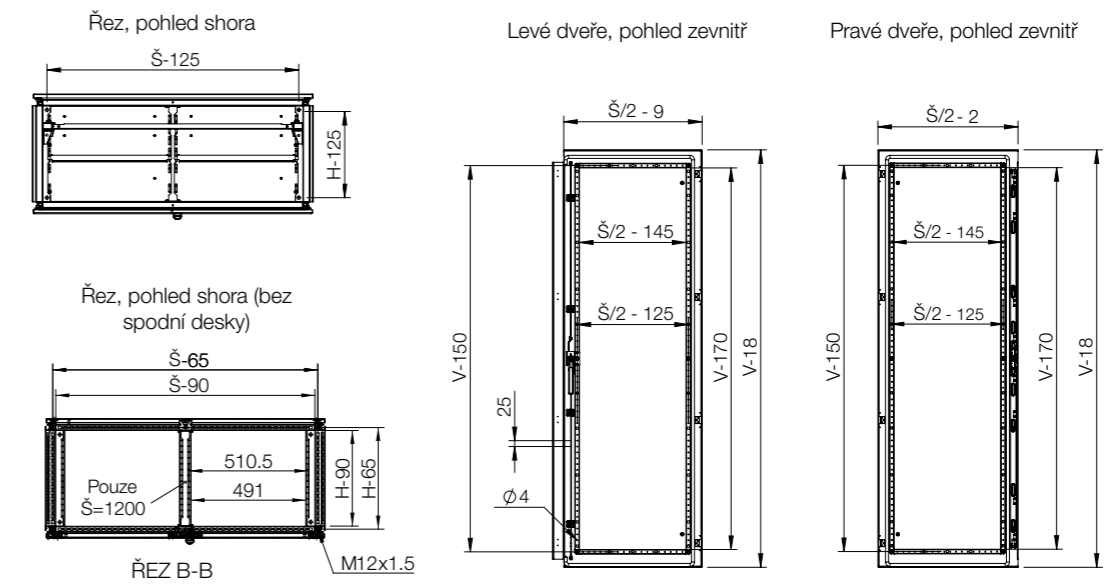
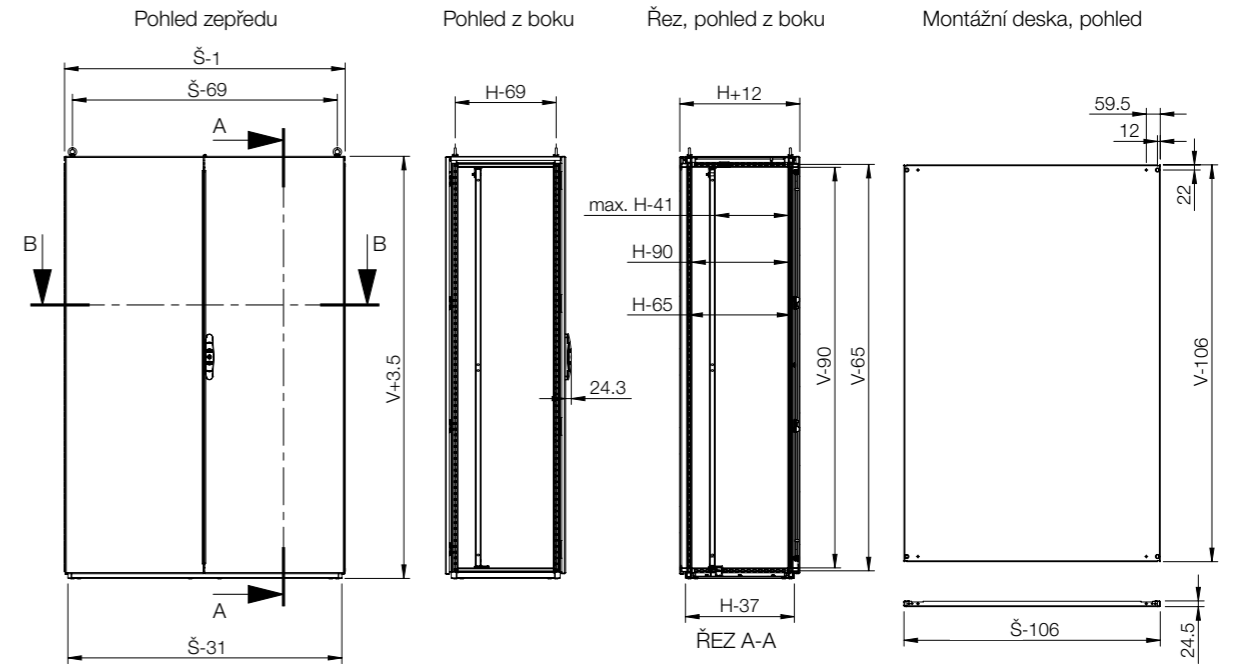



Skřín	V			Montáž		
	V	Š	H	Montážní deska	Široká montážní deska *	Příčné pojízdné lišty
MCD18085R5	1800	800	500	MP1808	MPW1808	MTS800
MCD18104R5	1800	1000	400	MP1810	MPW1810	MTS1000
MCD18105R5	1800	1000	500	MP1810	MPW1810	MTS1000
MCD18124R5	1800	1200	400	MP1812	MPW1812	MTS1200
MCD18125R5	1800	1200	500	MP1812	MPW1812	MTS1200
MCD18126R5	1800	1200	600	MP1812	MPW1812	MTS1200
MCD18164R5	1800	1600	400	MP1816	MPW1816	MTS1600
MCD20085R5	2000	800	500	MP2008	MPW2008	MTS800
MCD20104R5	2000	1000	400	MP2010	MPW2010	MTS1000
MCD20105R5	2000	1000	500	MP2010	MPW2010	MTS1000
MCD20106R5	2000	1000	600	MP2010	MPW2010	MTS1000
MCD20108R5	2000	1000	800	MP2010	MPW2010	MTS1000
MCD20124R5	2000	1200	400	MP2012	MPW2012	MTS1200
MCD20125R5	2000	1200	500	MP2012	MPW2012	MTS1200
MCD20126R5	2000	1200	600	MP2012	MPW2012	MTS1200
MCD20128R5	2000	1200	800	MP2012	MPW2012	MTS1200
MCD20164R5	2000	1600	400	MP2016	MPW2016	MTS1600
MCD20165R5	2000	1600	500	MP2016	MPW2016	MTS1600
MCD20166R5	2000	1600	600	MP2016	MPW2016	MTS1600
MCD22106R5	2200	1000	600	MP2210	-	-
MCD22126R5	2200	1200	600	MP2212	-	-

\* Je potřeba MTS.



Skřín	V			Montáž			Dvířka	
	V	Š	H	Spodní rozdělovací pás	Vertikální rozdělovací pás	Držáky pro Montáž	Obyčejná dvířka, levá *	Obyčejná dvířka, pravá *
MCD18085R5	1800	800	500	VBD500	VB1800	VBK04	DN1804LR5	DN1804RR5
MCD18104R5	1800	1000	400	VBD400	VB1800	VBK04	DN1805LR5	DN1805RR5
MCD18105R5	1800	1000	500	VBD500	VB1800	VBK04	DN1805LR5	DN1805RR5
MCD18124R5	1800	1200	400	VBD400	VB1800	VBK1200	DN1806LR5	DN1806RR5
MCD18125R5	1800	1200	500	VBD500	VB1800	VBK1200	DN1806LR5	DN1806RR5
MCD18126R5	1800	1200	600	VBD600	VB1800	VBK1200	DN1806LR5	DN1806RR5
MCD18164R5	1800	1600	400	VBD400	VB1800	VBK1600	DN1808LR5	DN1808RR5
MCD20085R5	2000	800	500	VBD500	VB2000	VBK04	DN2004LR5	DN2004RR5
MCD20104R5	2000	1000	400	VBD400	VB2000	VBK04	DN2005LR5	DN2005RR5
MCD20105R5	2000	1000	500	VBD500	VB2000	VBK04	DN2005LR5	DN2005RR5
MCD20106R5	2000	1000	600	VBD600	VB2000	VBK04	DN2005LR5	DN2005RR5
MCD20108R5	2000	1000	800	VBD800	VB2000	VBK04	DN2005LR5	DN2005RR5
MCD20124R5	2000	1200	400	VBD400	VB2000	VBK1200	DN2006LR5	DN2006RR5
MCD20125R5	2000	1200	500	VBD500	VB2000	VBK1200	DN2006LR5	DN2006RR5
MCD20126R5	2000	1200	600	VBD600	VB2000	VBK1200	DN2006LR5	DN2006RR5
MCD20128R5	2000	1200	800	VBD800	VB2000	VBK1200	DN2006LR5	DN2006RR5
MCD20164R5	2000	1600	400	VBD400	VB2000	VBK1600	DN2008LR5	DN2008RR5
MCD20165R5	2000	1600	500	VBD500	VB2000	VBK1600	DN2008LR5	DN2008RR5
MCD20166R5	2000	1600	600	VBD600	VB2000	VBK1600	DN2008LR5	DN2008RR5
MCD22106R5	2200	1000	600	VBD600	VB2200	VBK04	DN2205LR5	DN2205RR5
MCD22126R5	2200	1200	600	VBD600	VB2200	VBK1200	DN2206LR5	DN2206RR5

\* Je potřeba DNMK pro další dvířka.



Skřín	V			Montáž							
	V	Š	H	Montážní lišta, ve V	Montážní lišta, v Š	Montážní lišta, v H	Nasazovací lišta, v Š	Nasazovací lišta, v H	Tyč pro boční Montáž	Vnější montážní profil, v Š	Vnější montážní profil, v H
MCD18085R5	1800	800	500	CLPF1800	CLPF800	CLPF500	CLPK800	CLPK500	CMB502	CLPO800	CLPO500
MCD18104R5	1800	1000	400	CLPF1800	CLPF1000	CLPF400	CLPK1000	CLPK400	CMB402	CLPO1000	CLPO400
MCD18105R5	1800	1000	500	CLPF1800	CLPF1000	CLPF500	CLPK1000	CLPK500	CMB502	CLPO1000	CLPO500
MCD18124R5	1800	1200	400	CLPF1800	CLPF1200	CLPF400	CLPK1200	CLPK400	CMB402	CLPO1200	CLPO400
MCD18125R5	1800	1200	500	CLPF1800	CLPF1200	CLPF500	CLPK1200	CLPK500	CMB502	CLPO1200	CLPO500
MCD18126R5	1800	1200	600	CLPF1800	CLPF1200	CLPF600	CLPK1200	CLPK600	CMB602	CLPO1200	CLPO600
MCD18164R5	1800	1600	400	CLPF1800	CLPF1600	CLPF400	-	CLPK400	CMB402	-	CLPO400
MCD20085R5	2000	800	500	CLPF2000	CLPF800	CLPF500	CLPK800	CLPK500	CMB502	CLPO800	CLPO500
MCD20104R5	2000	1000	400	CLPF2000	CLPF1000	CLPF400	CLPK1000	CLPK400	CMB402	CLPO1000	CLPO400
MCD20105R5	2000	1000	500	CLPF2000	CLPF1000	CLPF500	CLPK1000	CLPK500	CMB502	CLPO1000	CLPO500
MCD20106R5	2000	1000	600	CLPF2000	CLPF1000	CLPF600	CLPK1000	CLPK600	CMB602	CLPO1000	CLPO600
MCD20108R5	2000	1000	800	CLPF2000	CLPF1000	CLPF800	CLPK1000	CLPK800	CMB802	CLPO1000	CLPO800
MCD20124R5	2000	1200	400	CLPF2000	CLPF1200	CLPF400	CLPK1200	CLPK400	CMB402	CLPO1200	CLPO400
MCD20125R5	2000	1200	500	CLPF2000	CLPF1200	CLPF500	CLPK1200	CLPK500	CMB502	CLPO1200	CLPO500
MCD20126R5	2000	1200	600	CLPF2000	CLPF1200	CLPF600	CLPK1200	CLPK600	CMB602	CLPO1200	CLPO600
MCD20128R5	2000	1200	800	CLPF2000	CLPF1200	CLPF800	CLPK1200	CLPK800	CMB802	CLPO1200	CLPO800
MCD20164R5	2000	1600	400	CLPF2000	CLPF1600	CLPF400	-	CLPK400	CMB402	-	CLPO400
MCD20165R5	2000	1600	500	CLPF2000	CLPF1600	CLPF500	-	CLPK500	CMB502	-	CLPO500
MCD20166R5	2000	1600	600	CLPF2000	CLPF1600	CLPF600	-	CLPK600	CMB602	-	CLPO600
MCD22106R5	2200	1000	600	CLPF2200	CLPF1000	CLPF600	CLPK1000	CLPK600	CMB602	CLPO1000	CLPO600
MCD22126R5	2200	1200	600	CLPF2200	CLPF1200	CLPF600	CLPK1200	CLPK600	CMB602	CLPO1200	CLPO600

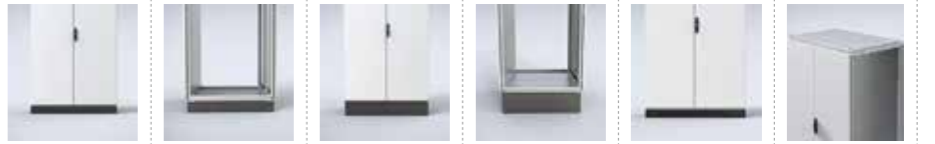

Skřín	V			Úchytky					Termální	
	V	Š	H	Přední/zadní podstavce (100 mm výška)	Boční podstavcové panely (100 mm výška)	Přední/zadní podstavce (200 mm výška)	Boční podstavcové panely (200 mm výška)	Větrané přední/zadní podstavce (100 mm výška)	Větraný strop	
MCD18085R5	1800	800	500	PF1080	PS1050	PF2080	PS2050	PV1080	CVR0805R5	
MCD18104R5	1800	1000	400	PF1100	PS1040	PF2100	PS2040	PV1100	CVR1004R5	
MCD18105R5	1800	1000	500	PF1100	PS1050	PF2100	PS2050	PV1100	CVR1005R5	
MCD18124R5	1800	1200	400	PF1120	PS1040	PF2120	PS2040	PV1120	CVR1204R5	
MCD18125R5	1800	1200	500	PF1120	PS1050	PF2120	PS2050	PV1120	CVR1205R5	
MCD18126R5	1800	1200	600	PF1120	PS1060	PF2120	PS2060	PV1120	CVR1206R5	
MCD18164R5	1800	1600	400	2x PF1080	PS1040	2x PF2080	PS2040	2x PV1080	CVR1604R5	
MCD20085R5	2000	800	500	PF1080	PS1050	PF2080	PS2050	PV1080	CVR0805R5	
MCD20104R5	2000	1000	400	PF1100	PS1040	PF2100	PS2040	PV1100	CVR1004R5	
MCD20105R5	2000	1000	500	PF1100	PS1050	PF2100	PS2050	PV1100	CVR1005R5	
MCD20106R5	2000	1000	600	PF1100	PS1060	PF2100	PS2060	PV1100	CVR1006R5	
MCD20108R5	2000	1000	800	PF1100	PS1080	PF2100	PS2080	PV1100	CVR1008R5	
MCD20124R5	2000	1200	400	PF1120	PS1040	PF2120	PS2040	PV1120	CVR1204R5	
MCD20125R5	2000	1200	500	PF1120	PS1050	PF2120	PS2050	PV1120	CVR1205R5	
MCD20126R5	2000	1200	600	PF1120	PS1060	PF2120	PS2060	PV1120	CVR1206R5	
MCD20128R5	2000	1200	800	PF1120	PS1080	PF2120	PS2080	PV1120	CVR1208R5	
MCD20164R5	2000	1600	400	2x PF1080	PS1040	2x PF2080	PS2040	2x PV1080	CVR1604R5	
MCD20165R5	2000	1600	500	2x PF1080	PS1050	2x PF2080	PS2050	2x PV1080	CVR1605R5	
MCD20166R5	2000	1600	600	2x PF1080	PS1060	2x PF2080	PS2060	2x PV1080	CVR1606R5	
MCD22106R5	2200	1000	600	PF1100	PS1060	PF2100	PS2060	PV1100	CVR1006R5	
MCD22126R5	2200	1200	600	PF1120	PS1060	PF2120	PS2060	PV1120	CVR1206R5	

Skříň	Přehrazení			Kabel				
	V	Š	H	Boční panely	Oddělovací deska *	Tyč pro Montáž kabelů (Montáž pod spodními deskami)	Tyč pro Montáž kabelů (Montáž nad spodními deskami)	Větrané spodní desky
MCD18085R5	1800	800	500	SPM1805R5	SPD1805	CABP800	CAB800	CVB0805
MCD18104R5	1800	1000	400	SPM1804R5	SPD1804	CABP1000	CAB1000	CVB1004
MCD18105R5	1800	1000	500	SPM1805R5	SPD1805	CABP1000	CAB1000	CVB1005
MCD18124R5	1800	1200	400	SPM1804R5	SPD1804	CABP1200	CAB1200	-
MCD18125R5	1800	1200	500	SPM1805R5	SPD1805	CABP1200	CAB1200	-
MCD18126R5	1800	1200	600	SPM1806R5	SPD1806	CABP1200	CAB1200	CVB1206
MCD18164R5	1800	1600	400	SPM1804R5	SPD1804	CABP800	CAB800	CVB0804
MCD20085R5	2000	800	500	SPM2005R5	SPD2005	CABP800	CAB800	CVB0805
MCD20104R5	2000	1000	400	SPM2004R5	SPD2004	CABP1000	CAB1000	CVB1004
MCD20105R5	2000	1000	500	SPM2005R5	SPD2005	CABP1000	CAB1000	CVB1005
MCD20106R5	2000	1000	600	SPM2006R5	SPD2006	CABP1000	CAB1000	CVB1006
MCD20108R5	2000	1000	800	SPM2008R5	SPD2008	CABP1000	CAB1000	CVB1008
MCD20124R5	2000	1200	400	SPM2004R5	SPD2004	CABP1200	CAB1200	-
MCD20125R5	2000	1200	500	SPM2005R5	SPD2005	CABP1200	CAB1200	-
MCD20126R5	2000	1200	600	SPM2006R5	SPD2006	CABP1200	CAB1200	CVB1206
MCD20128R5	2000	1200	800	SPM2008R5	SPD2008	CABP1200	CAB1200	CVB1208
MCD20164R5	2000	1600	400	SPM2004R5	SPD2004	CABP800	CAB800	2x CVB0804
MCD20165R5	2000	1600	500	SPM2005R5	SPD2005	CABP800	CAB800	2x CVB0805
MCD20166R5	2000	1600	600	SPM2006R5	SPD2006	CABP800	CAB800	CVB0806
MCD22106R5	2200	1000	600	SPM2206R5	SPD2206	CABP1000	CAB1000	CVB1006
MCD22126R5	2200	1200	600	SPM2206R5	SPD2206	CABP1200	CAB1200	CVB1206

\* Je potřeba CCJ.



# Samostatně stojící skříň

## Ocelová řada | Ocelový plech

### Řadové, jednokřídlé dveře | MCS-HP

IP 66 | TYPE 4, 12, 13 | IK 10



# 01

Samostatně stojící skříň

1

#### Materiál:

Rám: Lakovaná ocel 1.5 mm. Dveře: Lakovaná ocel 2 mm. Zadní, vrchní a boční panely: Lakovaná ocel 1.5 mm. Montážní deska: Galvanizovaná ocel, 3 mm Spodní plát: Galvanizovaná ocel, 1 mm.

#### Konstrukce:

Obrácené otevřené profily se švovými sváry a 25 mm vzorem děrování podle normy DIN 43660. Včetně integrovaných vnějších děr.

#### Dveře:

Přimontované pomocí čtyř pantů umožňujících pravé i levé otevření. Včetně rámu dveří s 25 mm vzorem děrování.

#### Zadní panel:

Osazen šrouby Torx M6. Standardní vybavení pro montáž zadních dveří.

#### Boční zákryty:

Dodávány jako příslušenství.

#### Střešní zákryt:

Odnímatelný.

#### Zámek:

4bodové espaňoletové zamykání Nezasahuje do vnitřního prostoru skříňe. Standardní oboustranný zámek s 3 mm vložkou. Standardní vložky, válce, kliky a kliky ve tvaru T jsou k dispozici jako příslušenství.

#### Spodní desky:

Jednodílný spodní plát se vstřikovaným polyuretanovým těsněním pro co největší těsnost.

#### Montážní deska:

Dvojitě zahnutá, do skříňe se ukládá zasunutím. Hloubkově uzpůsobitelná pomocí konzolí MPD02 s 25 mm rozestupy. Dodávána vně zabalené skříňe.

#### Uzemnění:

Všechny panely jsou uzemněny prostřednictvím kování a jsou vybaveny samostatným zemnicím kolíkem.

#### Povrch:

Strukturovaný práškový nátěr RAL 7035.

#### Ochrana:

Stupeň krytí IP 66 | TYPE 4, 12, 13 | IK 10.

#### Požadavky na montáž:

Standardní dodávka připravená k řadové instalaci. Pro samostatnou instalaci přidejte boční zákryty.

#### Dodávka:

Rám s namontovanými dveřmi, zadním panelem, horním panelem, spodním plátem, montážním plátem a rámem dveří. Dodávka obsahuje také zemnicí šrouby. Zboží je dodáváno na paletách, jejichž šířka odpovídá šířce skříňe, aby nebylo nutné odstranění. Všechny obalové materiály jsou recyklovatelné.



IP 66 | TYPE 4, 12, 13 | IK 10

Rozměry skříně			Rozměry montážní desky		Použitelná hloubka	Objednací číslo
V	Š	H	v	š	h	
2000	800	600	1894	694	559	MCS20086HP

\*Ostatní rozměry dostupné na vyžádání. Speciální boční zákryt je vyžadován, pokud je hloubka větší než 700 mm.

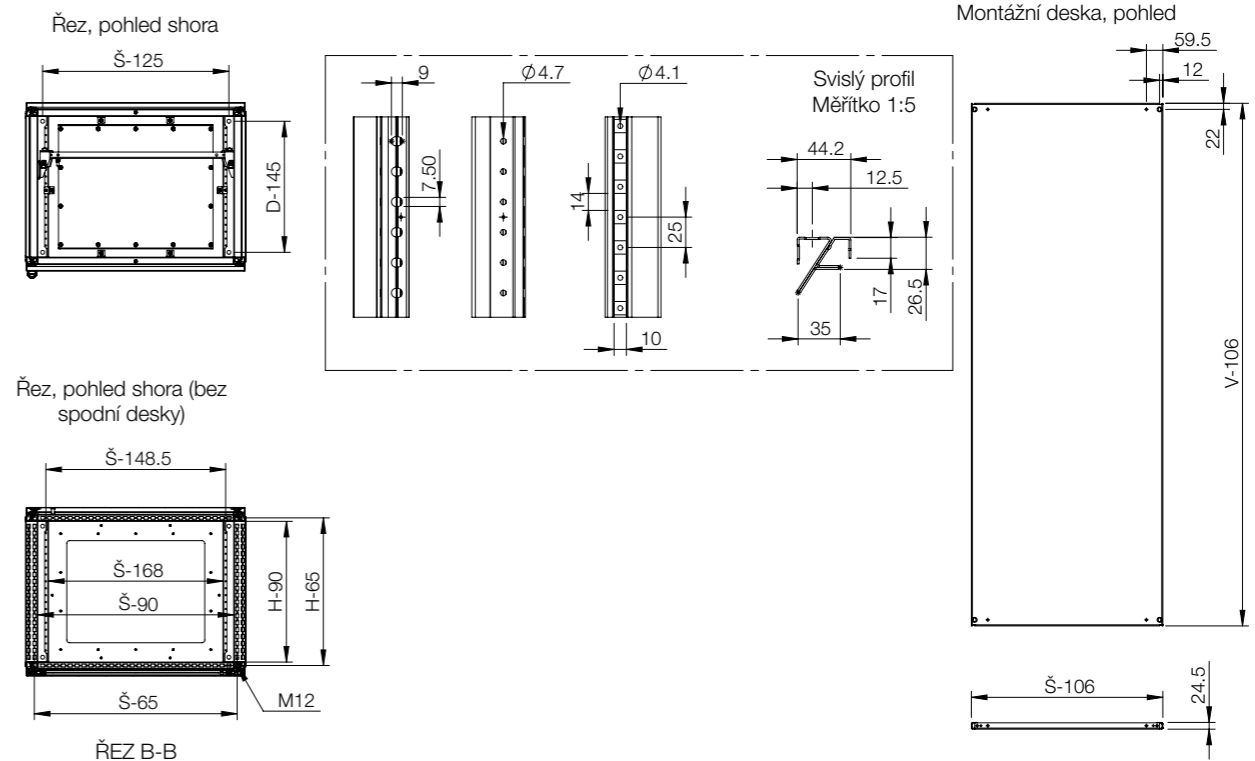
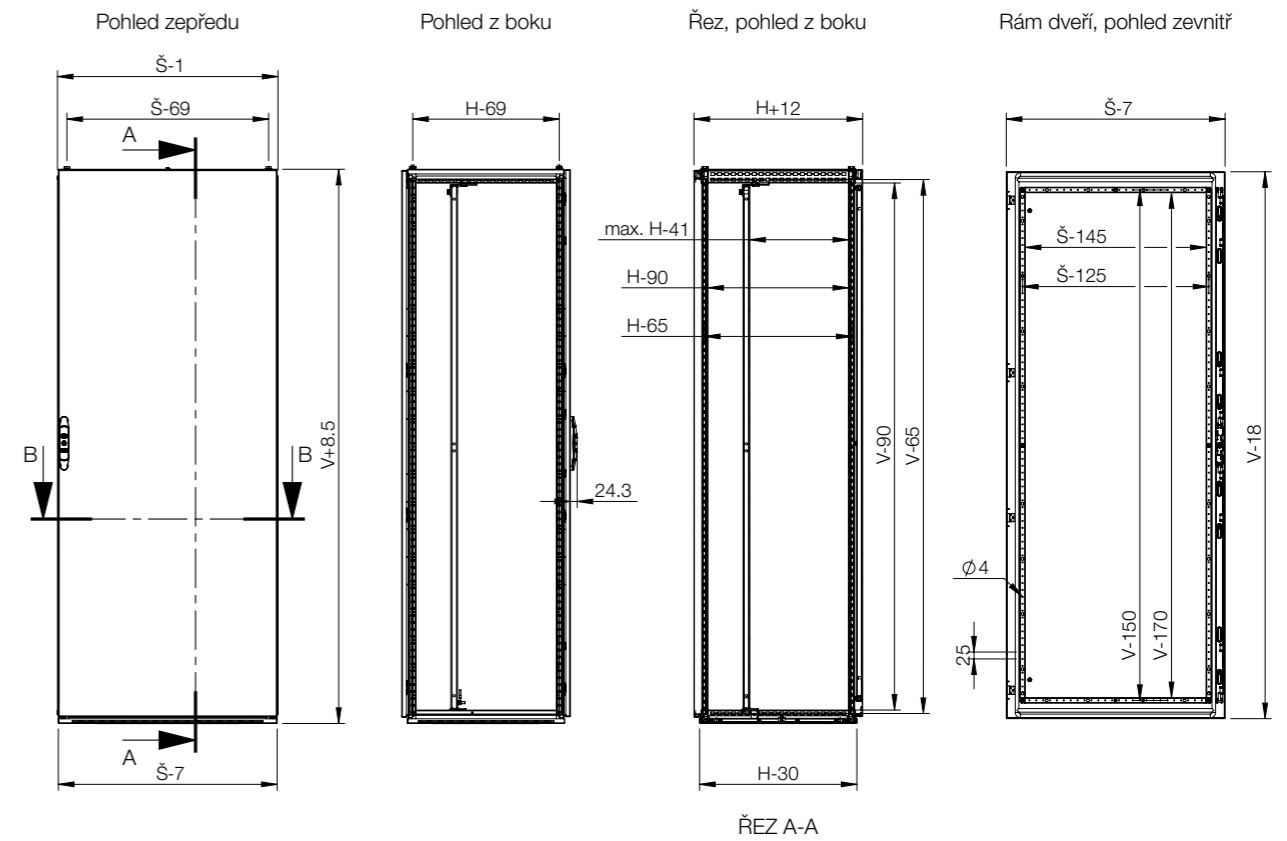

# Samostatně stojící skříňe

## Ocelová řada | Měkká ocel

### Odpojovač pro přírubovou montáž | MCF

IP 55 | TYPE 12, 13 | IK 10



# 01

Samostatně stojící skříňe

1

#### Materiál:

Rám: Lakovaná ocel 1.5 mm. Dveře: Lakovaná ocel 2 mm. Zadní, vrchní a boční zákryty: Lakovaná ocel 1.5 mm. Montážní deska: Galvanizovaná ocel, 3 mm. Podlahové plechy: Galvanizovaná ocel, 1 mm.

#### Konstrukce:

Obrácené otevřené profily se švovými sváry a 25 mm roztečí kanálůvání podle normy DIN 43660. Včetně integrovaných vnějších kanálů.

#### Dveře:

Zavěšené na čtyřech pantech. Včetně rámu dveří s 25 mm roztečí kanálůvání. Dveře nelze osadit obráceně. Přírubové dveře: Povrchová montáž s panty, zamykání zevnitř, včetně univerzálního výřezu.

#### Zadní panel:

Osazen šrouby Torx M6. Možnost záměny za zadní dveře.

#### Boční zákryty:

Dodávány jako příslušenství.

#### Střešní zákryt:

Odnímatelný.

#### Zámek:

Zámek, levé dveře: čtyřbodový táhrový uzavírací systém. Nezasahuje do vnitřního prostoru skříňe. Standardní zámek s vložkou Doppelbart 3 mm. Standardní vložky, válcové vložky, výklopná rukojeť a T-rukojeti jsou k dispozici jako příslušenství. Zámek, pravé dveře: horní a dolní zámek s vložkou Doppelbart 3 mm pro snadné otevírání dveří. Pohyb o 90°. Jiné typy vložek jsou dostupné jako samostatné příslušenství.

#### Spodní desky:

Skládá se ze tří dílů.

#### Montážní deska:

Dvakrát ohýbaná s nastavitelnou hloubkou v krocích po 25 mm pomocí držáku MPD02. Dodává se mimo balení skříňe.

#### Uzemnění:

Všechny panely jsou uzemněny prostřednictvím kování a jsou vybaveny samostatným zemnicím svorníkem.

#### Povrch:

Strukturovaný práškový lak RAL 7035.

#### Ochrana:

Splňuje krytí IP 55 | TYPE 12, 13 | IK 10.

#### Požadavky na montáž:

Standardní dodávka připravená ke kombinované montáži. Boky skupiny sestavených skříňí je nutné uzavřít bočními panely SPM. Pro kompletaci systému spřažení je nutné doplnit FMD do hlavní skříňe a FMA, FMB, FMS do ostatních skříňí.

#### Dodávka:

Rám s namontovanými dveřmi, zadním panelem, střešním zákrytem, spodními deskami, montážní deskou a rámem dveří. Dodávka obsahuje také zemnicí šrouby. Zboží je dodáváno na paletách, jejichž šířka odpovídá šířce skříňe, aby nebylo nutné odstranění. Obalové materiály jsou recyklovatelné.



IP 55 | TYPE 12, 13 | IK 10

Rozměry skříně			Rozměry dvířek	
V	Š	H	š	Objednací číslo
1800	800	400	800	MCF18084R5
1800	800	500	800	MCF18085R5
1800	1000	500	1000	MCF18105R5
2000	800	500	800	MCF20085R5
2000	800	600	800	MCF20086R5
2000	1000	500	1000	MCF20105R5

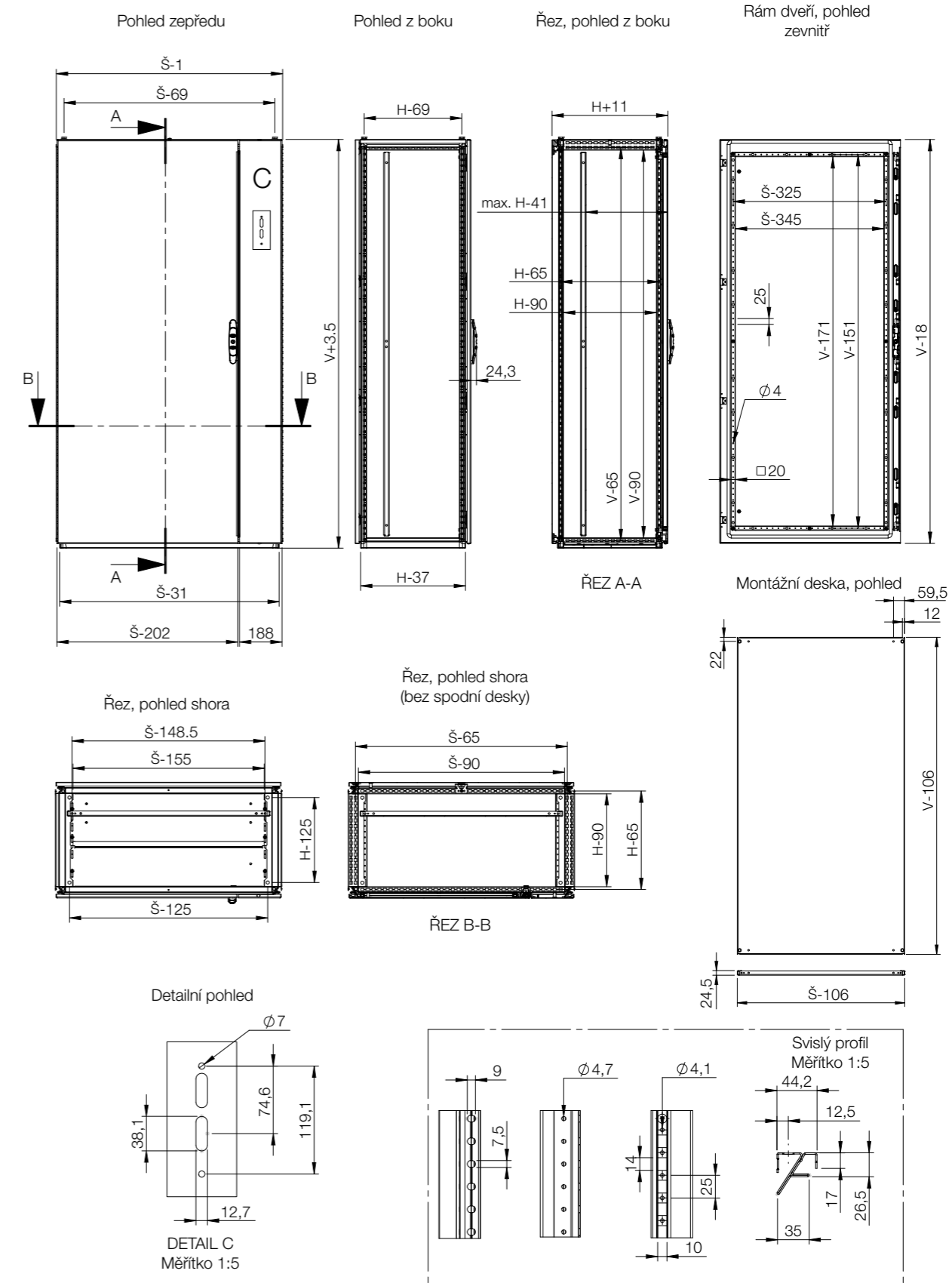
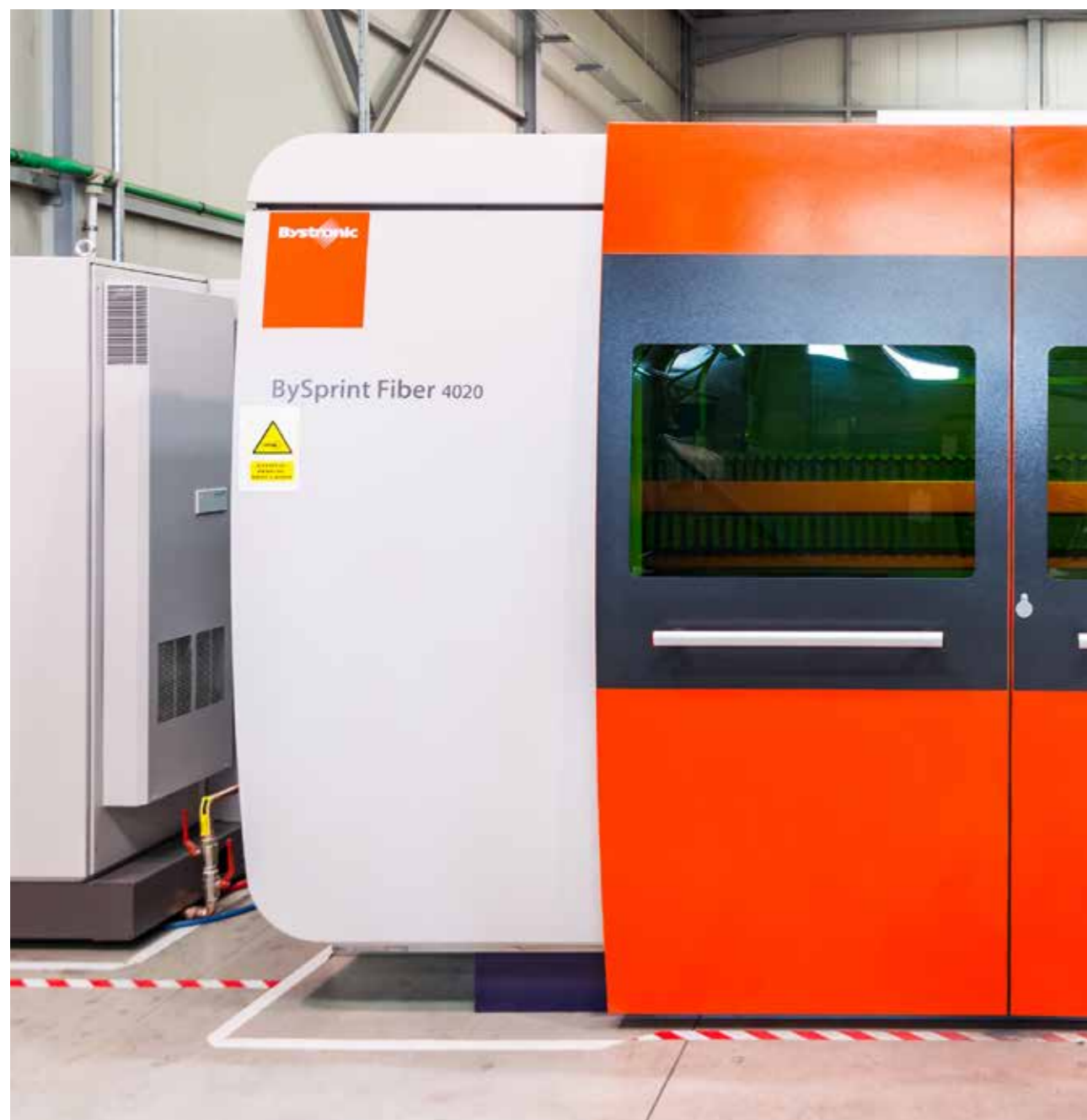



Skřín	Montáž									
	V	Š	H	Montážní deska	Široká montážní deska *	Příčné pojízdné lišty	Montážní lišta, ve V	Montážní lišta, v Š	Vnější montážní profil, v Š	Vnější montážní profil, v H
MCF18084R5	1800	800	400	MP1808	MPW1808	MTS800	CLPF1800	CLPF800	CLP0800	CLP0400
MCF18085R5	1800	800	500	MP1808	MPW1808	MTS800	CLPF1800	CLPF800	CLP0800	CLP0500
MCF18105R5	1800	1000	500	MP1810	MPW1810	MTS1000	CLPF1800	CLPF1000	CLP01000	CLP0500
MCF20085R5	2000	800	500	MP2008	MPW2008	MTS800	CLPF2000	CLPF800	CLP0800	CLP0500
MCF20086R5	2000	800	600	MP2008	MPW2008	MTS800	CLPF2000	CLPF800	CLP0800	CLP0600
MCF20105R5	2000	1000	500	MP2010	MPW2010	MTS1000	CLPF2000	CLPF1000	CLP01000	CLP0500

\* Je potřeba MTS.



Skřín	Úchytka					Termální			
	V	Š	H	Přední/zadní podstavce (100 mm výška)	Boční podstavcové panely (100 mm výška)		Přední/zadní podstavce (200 mm výška)	Boční podstavcové panely (200 mm výška)	Větrané přední/zadní podstavce (100 mm výška)
MCF18084R5	1800	800	400	PF1080	PS1040	PF2080	PS2040	PV1080	CVR0804R5
MCF18085R5	1800	800	500	PF1080	PS1050	PF2080	PS2050	PV1080	CVR0805R5
MCF18105R5	1800	1000	500	PF1100	PS1050	PF2100	PS2050	PV1100	CVR1005R5
MCF20085R5	2000	800	500	PF1080	PS1050	PF2080	PS2050	PV1080	CVR0805R5
MCF20086R5	2000	800	600	PF1080	PS1060	PF2080	PS2060	PV1080	CVR0806R5
MCF20105R5	2000	1000	500	PF1100	PS1050	PF2100	PS2050	PV1100	CVR1005R5



Skřín	Montáž						
	V	Š	H	Montážní lišta, v H	Nasazovací lišta, v Š	Nasazovací lišta, v H	Tyč pro boční Montáž
MCF18084R5	1800	800	400	CLPF400	CLPK800	CLPK400	CMB402
MCF18085R5	1800	800	500	CLPF500	CLPK800	CLPK500	CMB502
MCF18105R5	1800	1000	500	CLPF500	CLPK1000	CLPK500	CMB502
MCF20085R5	2000	800	500	CLPF500	CLPK800	CLPK500	CMB502
MCF20086R5	2000	800	600	CLPF600	CLPK800	CLPK600	CMB602
MCF20105R5	2000	1000	500	CLPF500	CLPK1000	CLPK500	CMB502



Skřín	Přehrazení			Kabel				
	V	Š	H	Boční panely	Oddělovací deska *	Tyč pro Montáž kabelů (Montáž pod spodními deskami)	Tyč pro Montáž kabelů (Montáž nad spodními deskami)	Větrané spodní desky
MCF18084R5	1800	800	400	SPM1804R5	SPD1804	CABP800	CAB800	CVB0804
MCF18085R5	1800	800	500	SPM1805R5	SPD1805	CABP800	CAB800	CVB0805
MCF18105R5	1800	1000	500	SPM1805R5	SPD1805	CABP1000	CAB1000	CVB1005
MCF20085R5	2000	800	500	SPM2005R5	SPD2005	CABP800	CAB800	CVB0805
MCF20086R5	2000	800	600	SPM2006R5	SPD2006	CABP800	CAB800	CVB0806
MCF20105R5	2000	1000	500	SPM2005R5	SPD2005	CABP1000	CAB1000	CVB1005

\* Je potřeba CCJ.



Skřín	Montáž					
	V	Š	H	Spodní rozdělovací pás	Vertikální rozdělovací pás	Držáky pro Montáž
MCF18084R5	1800	800	400	VBD400	VB1800	VBK04
MCF18085R5	1800	800	500	VBD500	VB1800	VBK04
MCF18105R5	1800	1000	500	VBD500	VB1800	VBK04
MCF20085R5	2000	800	500	VBD500	VB2000	VBK04
MCF20086R5	2000	800	600	VBD600	VB2000	VBK04
MCF20105R5	2000	1000	500	VBD500	VB2000	VBK04



# Samostatně stojící skříňe

## Ocelová řada | Ocelový plech

### Skříň ICT | MCI

IP 55 | TYPE 12, 13 | IK 10



# 01

Samostatně stojící skříňe

1

#### Materiál:

Rám: Ocelový plech, 1.5 mm. Dveře: Ocelový plech, 2 mm. Horní víko: Ocelový plech, 1.5 mm. Podlahové plechy: Galvanizovaná ocel, 1 mm. 19palcové profily: Pozinkovaná ocel, 2 mm.

#### Konstrukce:

Obrácené otevřené profily se švovými sváry a 25 mm roztečí kanálování podle normy DIN 43660. Včetně integrovaných vnějších kanálů.

#### Zadní dvířka:

Přimontované pomocí pantů umožňujících pravé i levé otevírání. Včetně rámu dveří 25 mm roztečí děrování.

#### Boční zákryty:

Dodávány jako příslušenství.

#### Střešní zákryt:

Odnímatelný.

#### Zámek:

4bodové táhlové uzávěry. Nezasahují do vnitřního prostoru skříňe. Standardní oboustranná 3 mm vložka Standardní vložky, válcové vložky, klíky a klíky ve tvaru T jsou k dispozici jako příslušenství.

#### Spodní desky:

Skládá se ze tří nebo čtyř kusů (D>600).

#### 19" lišty:

Poskytuje přední a boční univerzální 19palcový otvorový rastr. Nastavitelná hloubka po 25 mm.

#### Uzemnění:

Všechny panely jsou uzemněny prostřednictvím kování a jsou vybaveny samostatným zemnicím svorníkem.

#### Povrch:

Rám, zadní dveře a horní víko strukturovaný práškový lak RAL 7035. 19palcové profily: pozinkovaná ocel.

#### Ochrana:

Po namontování jednoduchých předních dveří a bočních zákrytů splňuje směrnici IP 55 | TYPE 12, 13.

#### Požadavky na montáž:

Přidejte boční zákryty pro uzavření ze stran. Přední rám lze zakrýt FFC nebo osadit skleněnými nebo jednoduchými dveřmi.

#### Dodávka:

Rám s nasazenými zadními dveřmi, horním panelem, spodními panely 19palcové profily na předních a montážních konzolách, CIB U skříňi o výšce 2200 mm obsahuje dodávka dva hluboko usazené CMB profily. Dodávka obsahuje také zemnicí šrouby. Zboží je dodáváno na paletách, jejichž šířka odpovídá šířce skříňe, aby nebylo nutné její odstranění před finálovou montáží. Všechny obalové materiály jsou recyklovatelné.



IP 55 | TYPE 12, 13 | IK 10

Rozměry skříně				
V	Š	H	Výška U	Objednací číslo
1100	600	600	22	MCI11066R5
1400	800	600	29	MCI14086R5
1600	600	600	33	MCI16066R5
1800	600	600	38	MCI18066R5
1800	600	800	38	MCI18068R5
1800	800	600	38	MCI18086R5
2000	600	600	42	MCI20066R5
2000	600	800	42	MCI20068R5
2000	800	600	42	MCI20086R5
2000	800	800	42	MCI20088R5
2200	600	600	47	MCI22066R5
2200	600	800	47	MCI22068R5
2200	800	600	47	MCI22086R5
2200	800	800	47	MCI22088R5

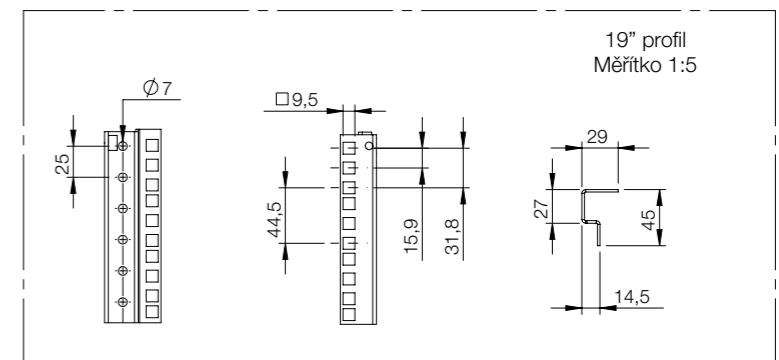
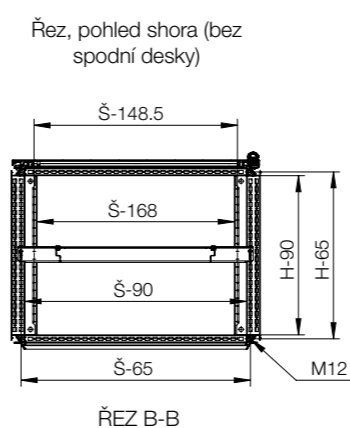
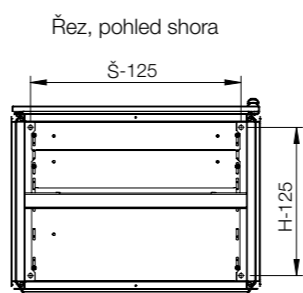
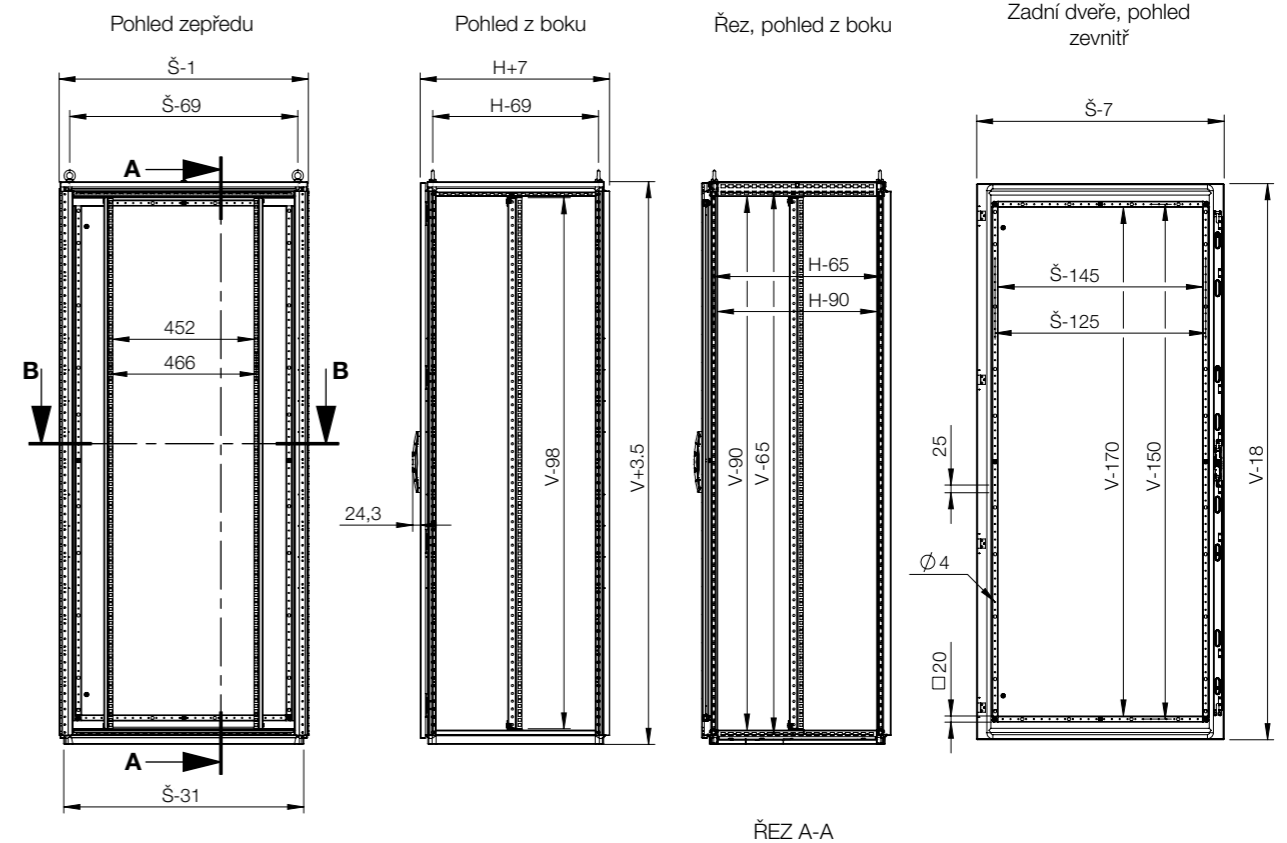

# Samostatně stojící skříň

## Ocelová řada | Měkká ocel

### Kompaktní, jedny dveře | MKS

IP 55 | TYPE 12, 13 | IK 10



# 01

Samostatně stojící skříň

1

#### Materiál:

Tělo: Lakovaná ocel 1.35 mm. Zadní a horní panely: Lakovaná ocel 1.5 mm. Dveře: Lakovaná ocel 2 mm. Montážní deska: Galvanizovaná ocel, 3 mm. Podlahové plechy: Galvanizovaná ocel, 1 mm.

#### Tělo:

Čtyřikrát ohnutý a rám se švovými sváry Integrované hloubkové profily se roztečí kanálůvání umožňujícím nastavení hloubky montážního panelu.

#### Dveře:

Přimontované pomocí čtyř pantů umožňujících pravé i levé otevírání. Včetně rámu dveří s 25 mm roztečí kanálůvání.

#### Zadní panel:

Osazen šrouby Torx M6. Možnost záměny za zadní dveře.

#### Střešní zákryt:

Odnímatelný.

#### Zámek:

4bodové táhlové uzávěry Nezasahuje do vnitřního prostoru skříňe. Standardní oboustranný zámek s 3 mm vložkou. Standardní vložky, válcové vložky, kliky a kliky ve tvaru T jsou k dispozici jako příslušenství.

#### Spodní desky:

Skládá se ze tří dílů.

#### Montážní deska:

Dvakrát ohnutá, zasouvá se na své místo Nastavitelná hloubka v krocích po 25 mm pomocí držáku MPD02 Dodává se mimo balení skříňe.

#### Uzemnění:

Všechny panely jsou uzemněny prostřednictvím kování a jsou vybaveny samostatným zemnicím svorníkem.

#### Povrch:

Strukturovaný práškový lak RAL 7035.

#### Ochrana:

Třída IP 55 | TYPE 12, 13 | IK 10.

#### Dodávka:

Tělo s namontovanými dveřmi, zadním panelem, střešním zákrytem, spodními deskami, montážní deskou a rámem dveří (kromě verze PE). Dodávka obsahuje také zemnicí šrouby. Skříň se dodává na paletě odpovídající šířce skříňe. Všechny obalové materiály jsou recyklovatelné.



IP 55 | TYPE 12, 13 | IK 10

S montážní deskou

Rozměry skříně			Rozměry montážní desky		Použitelná hloubka	Objednací číslo
V	Š	H	v	š	h	
1200	600	400	1094	494	359	MKS12064R5
1200	800	400	1094	694	359	MKS12084R5
1400	600	300	1294	494	259	MKS14063R5
1400	600	400	1294	494	359	MKS14064R5
1400	800	300	1294	694	259	MKS14083R5
1400	800	400	1294	694	359	MKS14084R5
1600	600	300	1494	494	259	MKS16063R5
1600	600	400	1494	494	359	MKS16064R5
1600	800	300	1494	694	259	MKS16083R5
1600	800	400	1494	694	359	MKS16084R5
1600	800	500	1494	694	459	MKS16085R5
1600	1000	400	1494	894	359	MKS16104R5
1600	1000	500	1494	894	459	MKS16105R5
1800	600	400	1694	494	359	MKS18064R5
1800	800	400	1694	694	359	MKS18084R5
1800	800	500	1694	694	459	MKS18085R5
1800	1000	400	1694	894	359	MKS18104R5
2000	600	400	1894	494	359	MKS20064R5
2000	800	400	1894	694	359	MKS20084R5
2000	800	500	1894	694	459	MKS20085R5
2000	1000	400	1894	894	359	MKS20104R5
2000	1000	500	1894	894	459	MKS20105R5

Bez montážní desky

Rozměry skříně			
V	Š	H	Objednací číslo
1200	600	400	MKS12064PER5
1200	800	400	MKS12084PER5
1400	600	300	MKS14063PER5
1400	600	400	MKS14064PER5
1400	800	300	MKS14083PER5
1400	800	400	MKS14084PER5
1600	600	300	MKS16063PER5
1600	600	400	MKS16064PER5
1600	800	300	MKS16083PER5
1600	800	400	MKS16084PER5
1600	800	500	MKS16085PER5
1600	1000	400	MKS16104PER5
1600	1000	500	MKS16105PER5
1800	600	400	MKS18064PER5
1800	800	400	MKS18084PER5
1800	800	500	MKS18085PER5
1800	1000	400	MKS18104PER5
2000	600	400	MKS20064PER5
2000	800	400	MKS20084PER5
2000	800	500	MKS20085PER5
2000	1000	400	MKS20104PER5
2000	1000	500	MKS20105PER5

Pro rozšířené možnosti zapojení kabeláže je nutné doplnit sokly PF a PCP.

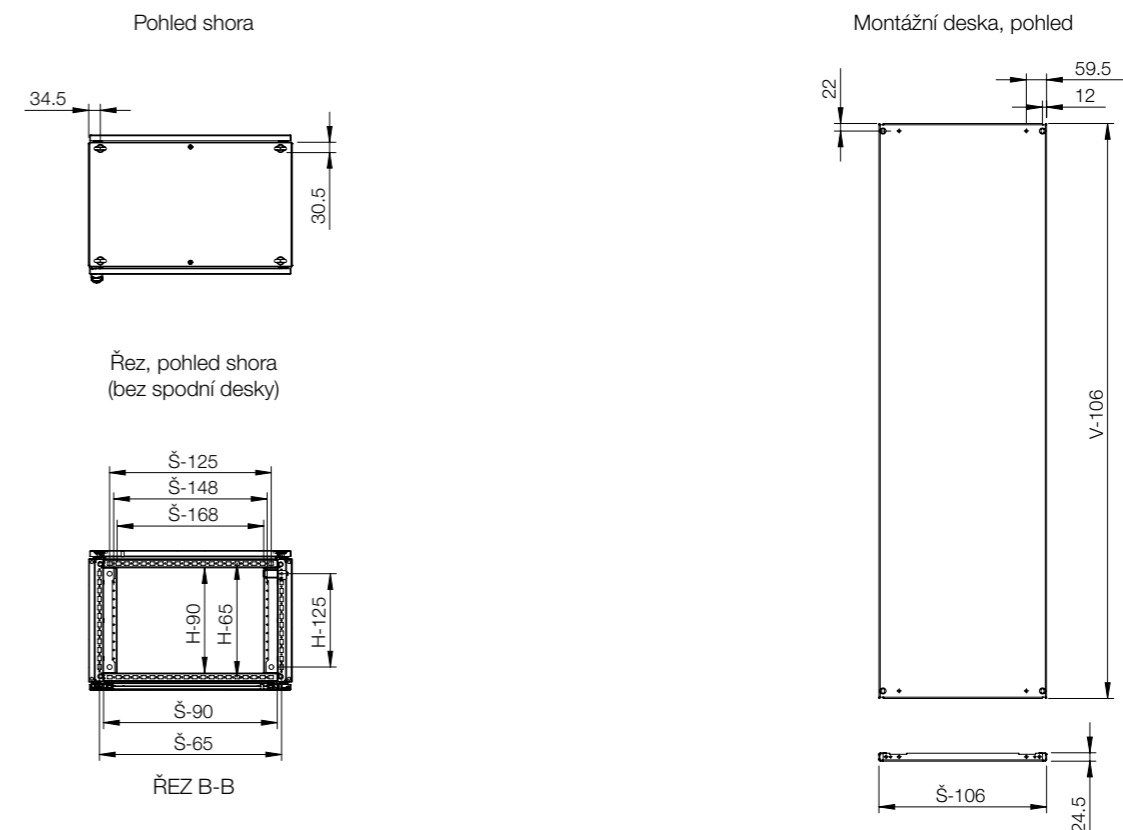
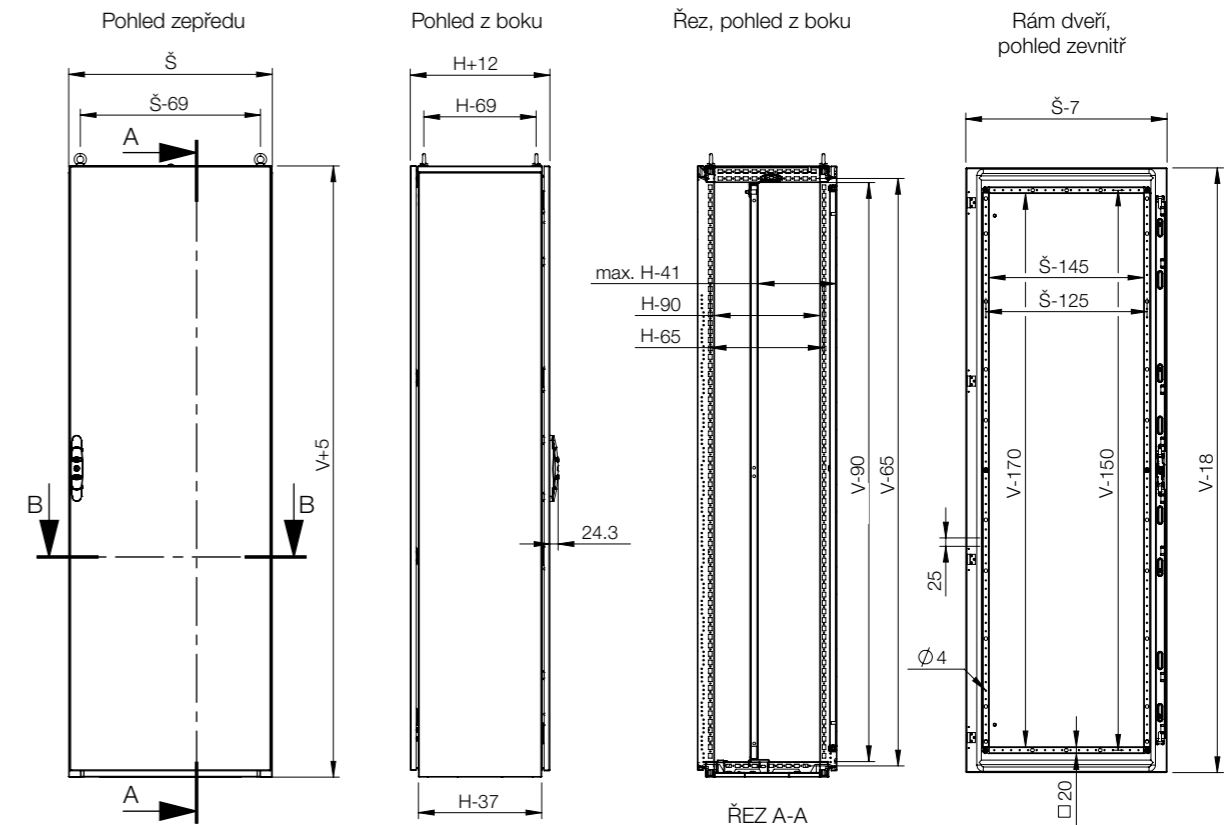



Skřín	Montáž									
	V	Š	H	Montážní deska	Montážní lišta, ve V	Montážní lišta, v Š	Montážní lišta, v H *	Nasazovací lišta, v Š *	Nasazovací lišta, v H	Vnější montážní profil, v Š
MKS12064R5	1200	600	400	MP1206	CLPF1200	CLPF600	CLPF400	CLPK600	CLPK400	CLPO600
MKS12084R5	1200	800	400	MP1208	CLPF1200	CLPF800	CLPF400	CLPK800	CLPK400	CLPO800
MKS14063R5	1400	600	300	MP1406	CLPF1400	CLPF600	CLPF300	CLPK600	CLPK300	CLPO600
MKS14064R5	1400	600	400	MP1406	CLPF1400	CLPF600	CLPF400	CLPK600	CLPK400	CLPO600
MKS14083R5	1400	800	300	MP1408	CLPF1400	CLPF800	CLPF300	CLPK800	CLPK300	CLPO800
MKS14084R5	1400	800	400	MP1408	CLPF1400	CLPF800	CLPF400	CLPK800	CLPK400	CLPO800
MKS16063R5	1600	600	300	MP1606	CLPF1600	CLPF600	CLPF300	CLPK600	CLPK300	CLPO600
MKS16064R5	1600	600	400	MP1606	CLPF1600	CLPF600	CLPF400	CLPK600	CLPK400	CLPO600
MKS16083R5	1600	800	300	MP1608	CLPF1600	CLPF800	CLPF300	CLPK800	CLPK300	CLPO800
MKS16084R5	1600	800	400	MP1608	CLPF1600	CLPF800	CLPF400	CLPK800	CLPK400	CLPO800
MKS16085R5	1600	800	500	MP1608	CLPF1600	CLPF800	CLPF500	CLPK800	CLPK500	CLPO800
MKS16104R5	1600	1000	400	MP1610	CLPF1600	CLPF1000	CLPF400	CLPK1000	CLPK400	CLPO1000
MKS16105R5	1600	1000	500	MP1610	CLPF1600	CLPF1000	CLPF500	CLPK1000	CLPK500	CLPO1000
MKS18064R5	1800	600	400	MP1806	CLPF1800	CLPF600	CLPF400	CLPK600	CLPK400	CLPO600
MKS18084R5	1800	800	400	MP1808	CLPF1800	CLPF800	CLPF400	CLPK800	CLPK400	CLPO800
MKS18085R5	1800	800	500	MP1808	CLPF1800	CLPF800	CLPF500	CLPK800	CLPK500	CLPO800
MKS18104R5	1800	1000	400	MP1810	CLPF1800	CLPF1000	CLPF400	CLPK1000	CLPK400	CLPO1000
MKS20064R5	2000	600	400	MP2006	CLPF2000	CLPF600	CLPF400	CLPK600	CLPK400	CLPO600
MKS20084R5	2000	800	400	MP2008	CLPF2000	CLPF800	CLPF400	CLPK800	CLPK400	CLPO800
MKS20085R5	2000	800	500	MP2008	CLPF2000	CLPF800	CLPF500	CLPK800	CLPK500	CLPO800
MKS20104R5	2000	1000	400	MP2010	CLPF2000	CLPF1000	CLPF400	CLPK1000	CLPK400	CLPO1000
MKS20105R5	2000	1000	500	MP2010	CLPF2000	CLPF1000	CLPF500	CLPK1000	CLPK500	CLPO1000

\* Pro kompaktní skříně (MKS/MKD) by mělo být použito CLPF v hloubce nebo CLPK v šířce v kombinaci s CAK02 (držák lišty pro kompaktní skříně).



Skřín	Montáž			Dvířka				
	V	Š	H	Montážní lišty (19") *	Držáky pro Montáž 19" montážních lišt	Obyčejná dvířka **	Prosklená dvířka **	Vnitřní dvířka
MKS12064R5	1200	600	400	CIP24	CIB600	DN1206R5	DNG1206R5	DI1206R5
MKS12084R5	1200	800	400	CIP24	CIB800	DN1208R5	DNG1208R5	DI1208R5
MKS14063R5	1400	600	300	CIP29	CIB600	DN1406R5	DNG1406R5	DI1406R5
MKS14064R5	1400	600	400	CIP29	CIB600	DN1406R5	DNG1406R5	DI1406R5
MKS14083R5	1400	800	300	CIP29	CIB800	DN1408R5	DNG1408R5	DI1408R5
MKS14084R5	1400	800	400	CIP29	CIB800	DN1408R5	DNG1408R5	DI1408R5
MKS16063R5	1600	600	300	CIP33	CIB600	DN1606R5	DNG1606R5	DI1606R5
MKS16064R5	1600	600	400	CIP33	CIB600	DN1606R5	DNG1606R5	DI1606R5
MKS16083R5	1600	800	300	CIP33	CIB800	DN1608R5	DNG1608R5	DI1608R5
MKS16084R5	1600	800	400	CIP33	CIB800	DN1608R5	DNG1608R5	DI1608R5
MKS16085R5	1600	800	500	CIP33	CIB800	DN1608R5	DNG1608R5	DI1608R5
MKS16104R5	1600	1000	400	-	-	DN1610R5	-	-
MKS16105R5	1600	1000	500	-	-	DN1610R5	-	-
MKS18064R5	1800	600	400	CIP38	CIB600	DN1806R5	DNG1806R5	DI1806R5
MKS18084R5	1800	800	400	CIP38	CIB800	DN1808R5	DNG1808R5	DI1808R5
MKS18085R5	1800	800	500	CIP38	CIB800	DN1808R5	DNG1808R5	DI1808R5
MKS18104R5	1800	1000	400	-	-	DN1810R5	-	-
MKS20064R5	2000	600	400	CIP42	CIB600	DN2006R5	DNG2006R5	DI2006R5
MKS20084R5	2000	800	400	CIP42	CIB800	DN2008R5	DNG2008R5	DI2008R5
MKS20085R5	2000	800	500	CIP42	CIB800	DN2008R5	DNG2008R5	DI2008R5
MKS20104R5	2000	1000	400	-	-	DN2010R5	-	-
MKS20105R5	2000	1000	500	-	-	DN2010R5	-	-

\* Je potřeba CIB, CID nebo CIWR.  
\*\* Je potřeba DNMK pro další dvířka.



Skřín	Montáž							
	V	Š	H	Tyč pro boční Montáž	Kyvadlový rám v plné výšce	Středově upevněný kyvadlový rám	Bočně upevněný kyvadlový rám	Příčné nosné tyče kyvadlového rámu
MKS12064R5	1200	600	400	CMB402	-	-	-	-
MKS12084R5	1200	800	400	CMB402	-	-	-	-
MKS14063R5	1400	600	300	CMB302	ESFC276	-	-	ESFB06
MKS14064R5	1400	600	400	CMB402	ESFC276	-	-	ESFB06
MKS14083R5	1400	800	300	CMB302	ESFC276	ESFM278	ESFS278	ESFB08
MKS14084R5	1400	800	400	CMB402	ESFC276	ESFM278	ESFS278	ESFB08
MKS16063R5	1600	600	300	CMB302	ESFC316	-	-	ESFB06
MKS16064R5	1600	600	400	CMB402	ESFC316	-	-	ESFB06
MKS16083R5	1600	800	300	CMB302	ESFC316	ESFM318	ESFS278	ESFB08
MKS16084R5	1600	800	400	CMB402	ESFC316	ESFM318	ESFS318	ESFB08
MKS16085R5	1600	800	500	CMB502	ESFC316	ESFM318	ESFS318	ESFB10
MKS16104R5	1600	1000	400	CMB402	ESFC316	ESFM318	ESFS318	ESFB10
MKS16105R5	1600	1000	500	CMB502	ESFC316	ESFM318	ESFS318	ESFB10
MKS18064R5	1800	600	400	CMB402	ESFC366	-	-	ESFB06
MKS18084R5	1800	800	400	CMB402	ESFC366	ESFM368	ESFS368	ESFB08
MKS18085R5	1800	800	500	CMB502	ESFC366	ESFM368	ESFS368	ESFB10
MKS18104R5	1800	1000	400	CMB402	ESFC366	ESFM368	ESFS368	ESFB10
MKS20064R5	2000	600	400	CMB402	ESFC406	-	-	ESFB06
MKS20084R5	2000	800	400	CMB402	ESFC406	ESFM408	ESFS408	ESFB08
MKS20085R5	2000	800	500	CMB502	ESFC406	ESFM408	ESFS408	ESFB08
MKS20104R5	2000	1000	400	CMB402	ESFC406	ESFM408	ESFS408	ESFB10
MKS20105R5	2000	1000	500	CMB502	ESFC406	ESFM408	ESFS408	ESFB10



Skřín	Úchytky							
	V	Š	H	Přední/zadní podstavce (100 mm výška)	Boční podstavce (100 mm výška)	Přední/zadní podstavce (200 mm výška)	Boční podstavce (200 mm výška)	Větrané přední/zadní podstavce
MKS12064R5	1200	600	400	PF1060	PS1040	PF2060	PS2040	PV1060
MKS12084R5	1200	800	400	PF1080	PS1040	PF2080	PS2040	PV1080
MKS14063R5	1400	600	300	PF1060	PS1030	PF2060	PS2030	PV1060
MKS14064R5	1400	600	400	PF1060	PS1040	PF2060	PS2040	PV1060
MKS14083R5	1400	800	300	PF1080	PS1030	PF2080	PS2030	PV1080
MKS14084R5	1400	800	400	PF1080	PS1040	PF2080	PS2040	PV1080
MKS16063R5	1600	600	300	PF1060	PS1030	PF2060	PS2030	PV1060
MKS16064R5	1600	600	400	PF1060	PS1040	PF2060	PS2040	PV1060
MKS16083R5	1600	800	300	PF1080	PS1030	PF2080	PS2030	PV1080
MKS16084R5	1600	800	400	PF1080	PS1040	PF2080	PS2040	PV1080
MKS16085R5	1600	800	500	PF1080	PS1050	PF2080	PS2050	PV1080
MKS16104R5	1600	1000	400	PF1100	PS1040	PF2100	PS2040	PV1100
MKS16105R5	1600	1000	500	PF1100	PS1050	PF2100	PS2050	PV1100
MKS18064R5	1800	600	400	PF1060	PS1040	PF2060	PS2040	PV1060
MKS18084R5	1800	800	400	PF1080	PS1040	PF2080	PS2040	PV1080
MKS18085R5	1800	800	500	PF1080	PS1050	PF2080	PS2050	PV1080
MKS18104R5	1800	1000	400	PF1100	PS1040	PF2100	PS2040	PV1100
MKS20064R5	2000	600	400	PF1060	PS1040	PF2060	PS2040	PV1060
MKS20084R5	2000	800	400	PF1080	PS1040	PF2080	PS2040	PV1080
MKS20085R5	2000	800	500	PF1080	PS1050	PF2080	PS2050	PV1080
MKS20104R5	2000	1000	400	PF1100	PS1040	PF2100	PS2040	PV1100
MKS20105R5	2000	1000	500	PF1100	PS1050	PF2100	PS2050	PV1100

Skříň	Termální			Kabel			
	V	Š	H	Větrání strop	Tyč pro Montáž kabelů (Montáž pod spodními deskami)	Tyč pro Montáž kabelů (Montáž nad spodními deskami)	Větrané spodní desky
MKS12064R5	1200	600	400	CVR0604R5	CABP600	CAB600	CVB0604
MKS12084R5	1200	800	400	CVR0804R5	CABP800	CAB800	CVB0804
MKS14063R5	1400	600	300	CVR0603R5	CABP600	CAB600	-
MKS14064R5	1400	600	400	CVR0604R5	CABP600	CAB600	CVB0604
MKS14083R5	1400	800	300	CVR0803R5	CABP800	CAB800	-
MKS14084R5	1400	800	400	CVR0804R5	CABP800	CAB800	CVB0804
MKS16063R5	1600	600	300	CVR0603R5	CABP600	CAB600	-
MKS16064R5	1600	600	400	CVR0604R5	CABP600	CAB600	CVB0604
MKS16083R5	1600	800	300	CVR0803R5	CABP800	CAB800	-
MKS16084R5	1600	800	400	CVR0804R5	CABP800	CAB800	CVB0804
MKS16085R5	1600	800	500	CVR0805R5	CABP800	CAB800	CVB0805
MKS16104R5	1600	1000	400	CVR1004R5	CABP1000	CAB1000	CVB1004
MKS16105R5	1600	1000	500	CVR1005R5	CABP1000	CAB1000	CVB1005
MKS18064R5	1800	600	400	CVR0604R5	CABP600	CAB600	CVB0604
MKS18084R5	1800	800	400	CVR0804R5	CABP800	CAB800	CVB0804
MKS18085R5	1800	800	500	CVR0805R5	CABP800	CAB800	CVB0805
MKS18104R5	1800	1000	400	CVR1004R5	CABP1000	CAB1000	CVB1004
MKS20064R5	2000	600	400	CVR0604R5	CABP600	CAB600	CVB0604
MKS20084R5	2000	800	400	CVR0804R5	CABP800	CAB800	CVB0804
MKS20085R5	2000	800	500	CVR0805R5	CABP800	CAB800	CVB0805
MKS20104R5	2000	1000	400	CVR1004R5	CABP1000	CAB1000	CVB1004
MKS20105R5	2000	1000	500	CVR1005R5	CABP1000	CAB1000	CVB1005

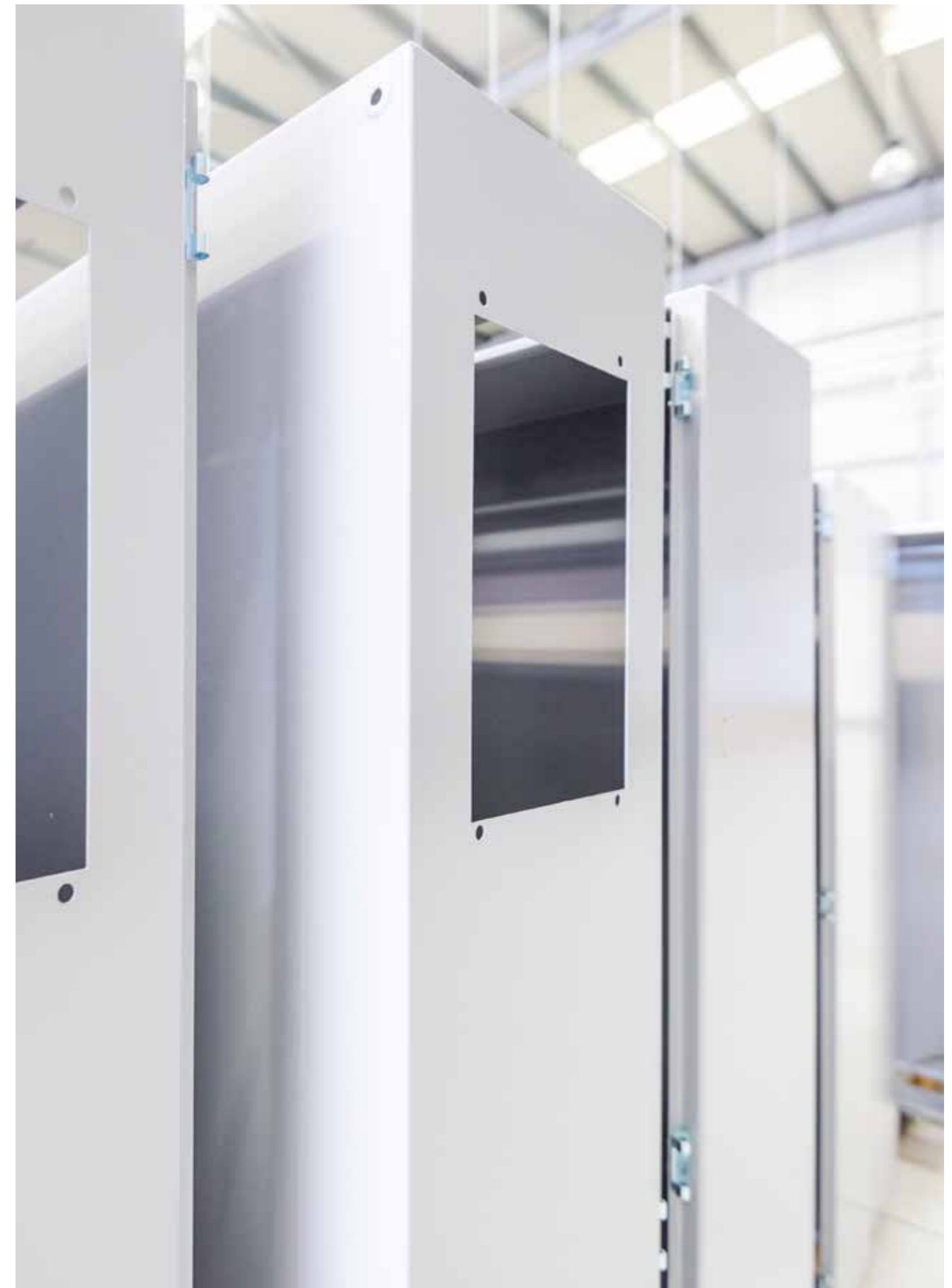

# Samostatně stojící skříňe

## Ocelová řada | Měkká ocel

### Kompaktní dvojitě dveře | MKD

IP 55 | TYPE 12, 13 | IK 10



# 01

Samostatně stojící skříňe

1

#### Materiál:

Tělo: Lakovaná ocel 1.35 mm. Zadní a horní panely: Lakovaná ocel 1.5 mm. Dveře: Lakovaná ocel 2 mm. Montážní deska: Galvanizovaná ocel, 3 mm. Podlahové plechy: Galvanizovaná ocel, 1 mm.

#### Tělo:

Čtyřikrát ohnutý rám se švovými sváry Integrované hloubkové profily se roztečí kanálůvání umožňujícím nastavení hloubky montážního panelu.

#### Dvířka:

Zavěšené na čtyřech pantech. Včetně rámu dveří s 25 mm roztečí kanálůvání. Standardní dveře neumožňují obrácenou montáž. Pro zamykání vlevo je nutné objednat dveře samostatně.

#### Zadní panel:

Osazen šrouby Torx M6. Možnost záměny za zadní dveře. Dělené zadní panely pro skříňe o šířce 1600 mm.

#### Střešní zákryt:

Odnímatelný.

#### Zámek:

4bodové táhlové uzávěry hlavních dveří a 2bodové zamykání vedlejších dveří. Standardní oboustranný zámek s 3 mm vložkou. Standardní vložky, válcové vložky, zvedací kliky a kliky ve tvaru T jsou k dispozici jako příslušenství.

#### Spodní desky:

Skládá se ze tří dílů.

#### Montážní deska:

Dvakrát ohýbaná, zasouvá se na své místo Nastavitelná hloubka v krocích po 25 mm pomocí držáku MPD02 Dodává se mimo balení skříňe.

#### Uzemnění:

Všechny panely jsou uzemněny prostřednictvím kování a jsou vybaveny samostatným zemnicím svorníkem.

#### Povrch:

Strukturovaný práškový lak RAL 7035.

#### Ochrana:

Splňuje směrnici IP 55 | TYPE 12, 13 | IK 10.

#### Dodávka:

Tělo s osazenými dveřmi, zadní panel, vrchní panel, spodní desky, montážní deska (kromě verze PE) a rám dveří. Dodávka obsahuje také zemnicí šrouby. Skříň se dodává na paletě odpovídající šířce skříňe. Všechny obalové materiály jsou recyklovatelné.



IP 55 | TYPE 12, 13 | IK 10

S montážní deskou

Rozměry skříně			Rozměry montážní desky		Použitelná hloubka	Objednací číslo
V	Š	H	v	š	h	
1200	1200	400	1094	1094	359	MKD12124R5
1400	1000	300	1294	894	259	MKD14103R5
1400	1000	400	1294	894	359	MKD14104R5
1400	1200	300	1294	1094	259	MKD14123R5
1400	1200	400	1294	1094	359	MKD14124R5
1600	1200	400	1494	1094	359	MKD16124R5
1600	1200	500	1494	1094	459	MKD16125R5
1800	1200	400	1694	1094	359	MKD18124R5
1800	1200	500	1694	1094	459	MKD18125R5
1800	1600	400	1694	1494	359	MKD18164R5
1800	1600	500	1694	1494	459	MKD18165R5
2000	1200	400	1894	1094	359	MKD20124R5
2000	1200	500	1894	1094	459	MKD20125R5
2000	1600	400	1894	1494	359	MKD20164R5
2000	1600	500	1894	1494	459	MKD20165R5

Bez montážní desky

Rozměry skříně			Objednací číslo
V	Š	H	
1200	1200	400	MKD12124PER5
1400	1000	300	MKD14103PER5
1400	1000	400	MKD14104PER5
1400	1200	300	MKD14123PER5
1400	1200	400	MKD14124PER5
1600	1200	400	MKD16124PER5
1600	1200	500	MKD16125PER5
1800	1200	400	MKD18124PER5
1800	1200	500	MKD18125PER5
1800	1600	400	MKD18164PER5
1800	1600	500	MKD18165PER5
2000	1200	400	MKD20124PER5
2000	1200	500	MKD20125PER5
2000	1600	400	MKD20164PER5
2000	1600	500	MKD20165PER5

Pro rozšířené možnosti zapojení kabeláže je nutné doplnit sokly PF a PCP.

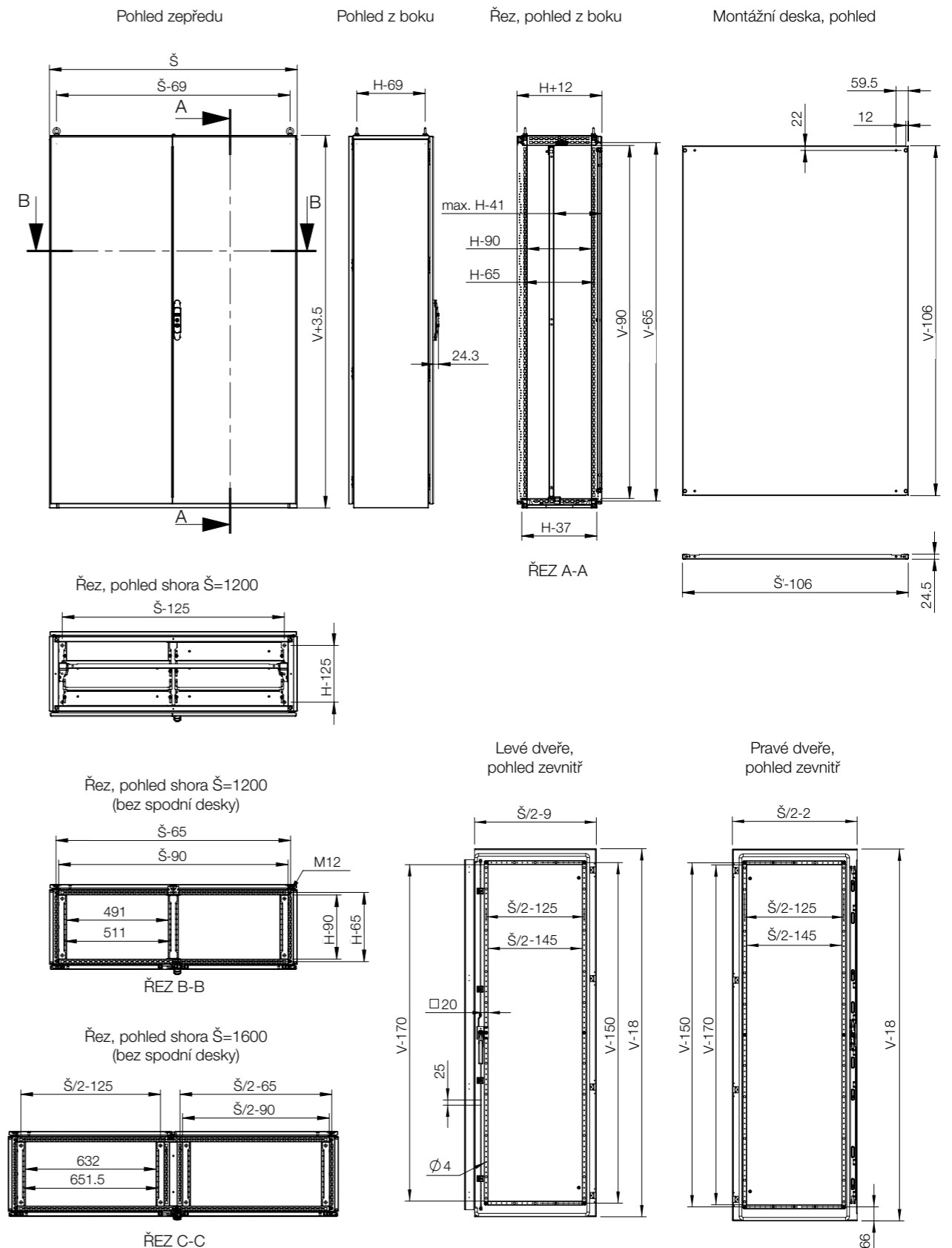



# Tabulka pro výběr příslušenství | MKD

# 01

Samostatně stojící skříně



Skřín	Montáž										
	V	Š	H	Montážní deska	Montážní lišta, ve V	Montážní lišta, v Š	Montážní lišta, v H *	Nasazovací lišta, v Š *	Nasazovací lišta, v H	Tyč pro boční Montáž	Vnější montážní profil, v Š
MKD12124R5	1200	1200	400	MP1212	CLPF1200	CLPF1200	CLPF400	CLPK1200	CLPK400	CMB402	CLPO1200
MKD14103R5	1400	1000	300	MP1410	CLPF1400	CLPF1000	CLPF300	CLPK1000	CLPK300	CMB302	CLPO1000
MKD14104R5	1400	1000	400	MP1410	CLPF1400	CLPF1000	CLPF400	CLPK1000	CLPK400	CMB402	CLPO1000
MKD14123R5	1400	1200	300	MP1412	CLPF1400	CLPF1200	CLPF300	CLPK1200	CLPK300	CMB302	CLPO1200
MKD14124R5	1400	1200	400	MP1412	CLPF1400	CLPF1200	CLPF400	CLPK1200	CLPK400	CMB402	CLPO1200
MKD16124R5	1600	1200	400	MP1612	CLPF1600	CLPF1200	CLPF400	CLPK1200	CLPK400	CMB402	CLPO1200
MKD16125R5	1600	1200	500	MP1612	CLPF1600	CLPF1200	CLPF500	CLPK1200	CLPK500	CMB502	CLPO1200
MKD18124R5	1800	1200	400	MP1812	CLPF1800	CLPF1200	CLPF400	CLPK1200	CLPK400	CMB402	CLPO1200
MKD18125R5	1800	1200	500	MP1812	CLPF1800	CLPF1200	CLPF500	CLPK1200	CLPK500	CMB502	CLPO1200
MKD18164R5	1800	1600	400	MP1816	CLPF1800	CLPF1600	CLPF400	-	CLPK400	CMB402	-
MKD18165R5	1800	1600	500	MP1816	CLPF1800	CLPF1600	CLPF500	-	CLPK500	CMB502	-
MKD20124R5	2000	1200	400	MP2012	CLPF2000	CLPF1200	CLPF400	CLPK1200	CLPK400	CMB402	CLPO1200
MKD20125R5	2000	1200	500	MP2012	CLPF2000	CLPF1200	CLPF500	CLPK1200	CLPK500	CMB502	CLPO1200
MKD20164R5	2000	1600	400	MP2016	CLPF2000	CLPF1600	CLPF400	-	CLPK400	CMB402	-
MKD20165R5	2000	1600	500	MP2016	CLPF2000	CLPF1600	CLPF500	-	CLPK500	CMB502	-

\* Pro kompaktní skříně (MKS/MKD) by mělo být použito CLPF v hloubce nebo CLPK v šířce v kombinaci s CAK02 (držák lišty pro kompaktní skříně).



Skřín	V	Š	H	Termální	Kabel		
				Větraný strop	Tyč pro Montáž kabelů (Montáž pod spodními deskami)	Tyč pro Montáž kabelů (Montáž nad spodními deskami)	Větrané spodní desky
MKD12124R5	1200	1200	400	CVR1204R5	CABP1200	CAB1200	-
MKD14103R5	1400	1000	300	CVR1003R5	CABP1000	CAB1000	-
MKD14104R5	1400	1000	400	CVR1004R5	CABP1000	CAB1000	-
MKD14123R5	1400	1200	300	CVR1203R5	CABP1200	CAB1200	-
MKD14124R5	1400	1200	400	CVR1004R5	CABP1200	CAB1200	-
MKD16124R5	1600	1200	400	CVR1204R5	CABP1200	CAB1200	-
MKD16125R5	1600	1200	500	CVR1205R5	CABP1200	CAB1200	-
MKD18124R5	1800	1200	400	CVR1204R5	CABP1200	CAB1200	-
MKD18125R5	1800	1200	500	CVR1205R5	CABP1200	CAB1200	-
MKD18164R5	1800	1600	400	CVR1604R5	CABP800	CAB800	2x CVB0804
MKD18165R5	1800	1600	500	CVR1605R5	CABP800	CAB800	2x CVB0805
MKD20124R5	2000	1200	400	CVR1204R5	CABP1200	CAB1200	-
MKD20125R5	2000	1200	500	CVR1205R5	CABP1200	CAB1200	-
MKD20164R5	2000	1600	400	CVR1604R5	CABP800	CAB800	2x CVB0804
MKD20165R5	2000	1600	500	CVR1605R5	CABP800	CAB800	2x CVB0805



Skřín	V	Š	H	Úchytka					Dvířka	
				Přední/zadní podstavce (100 mm výška)	Boční podstavcové panely (100 mm výška)	Přední/zadní podstavce (200 mm výška)	Boční podstavcové panely (200 mm výška)	Větrané přední/zadní podstavce (100 mm výška)	Obyčejná dvířka, levá *	Obyčejná dvířka, pravá *
MKD12124R5	1200	1200	400	PF1120	PS1040	PF2120	PS2040	PV1120	DN1206LR5	DN1206RR5
MKD14103R5	1400	1000	300	PF1100	PS1030	PF2100	PS2030	PV1100	DN1405LR5	DN1405RR5
MKD14104R5	1400	1000	400	PF1100	PS1040	PF2100	PS2040	PV1100	DN1405LR5	DN1405RR5
MKD14123R5	1400	1200	300	PF1120	PS1030	PF2120	PS2030	PV1120	DN1406LR5	DN1406RR5
MKD14124R5	1400	1200	400	PF1120	PS1040	PF2120	PS2040	PV1120	DN1406LR5	DN1406RR5
MKD16124R5	1600	1200	400	PF1120	PS1040	PF2120	PS2040	PV1120	DN1606LR5	DN1606RR5
MKD16125R5	1600	1200	500	PF1120	PS1050	PF2120	PS2050	PV1120	DN1606LR5	DN1606RR5
MKD18124R5	1800	1200	400	PF1120	PS1040	PF2120	PS2040	PV1120	DN1806LR5	DN1806RR5
MKD18125R5	1800	1200	500	PF1120	PS1050	PF2120	PS2050	PV1120	DN1806LR5	DN1806RR5
MKD18164R5	1800	1600	400	2x PF1080	PS1040	2x PF2080	PS2040	2x PV1080	DN1808LR5	DN1808RR5
MKD18165R5	1800	1600	500	2x PF1080	PS1050	2x PF2080	PS2050	2x PV1080	DN1808LR5	DN1808RR5
MKD20124R5	2000	1200	400	PF1120	PS1040	PF2120	PS2040	PV1120	DN2006LR5	DN2006RR5
MKD20125R5	2000	1200	500	PF1120	PS1050	PF2120	PS2050	PV1120	DN2006LR5	DN2006RR5
MKD20164R5	2000	1600	400	2x PF1080	PS1040	2x PF2080	PS2040	2x PV1080	DN2008LR5	DN2008RR5
MKD20165R5	2000	1600	500	2x PF1080	PS1050	2x PF2080	PS2050	2x PV1080	DN2008LR5	DN2008RR5

\* Je potřeba DNMK pro další dvířka.

# Samostatně stojící skříňe

## Ocelová řada | Nerezová ocel

### Kombinovatelné, jedny dveře | MCSS

IP 55 | TYPE 12, 13 | IK 10



# 01

Samostatně stojící skříňe

1

#### Materiál:

Broušená nerezová ocel AISI 304L / AISI 316L. Rám: 1.5 mm. Dveře: 2 mm. Zadní, horní a boční zákryty 1.5 mm. Podlahové plechy: 1.5 mm, nerezová ocel. Montážní deska: Galvanizovaná ocel, 3 mm.

#### Konstrukce:

Obrácené otevřené profily se švovými sváry a 25 mm roztečí kanálůvání podle normy DIN 43660.

#### Dveře:

Přimontované pomocí čtyř pantů umožňujících pravé i levé otevření. Včetně rámu dveří s 25 mm roztečí kanálůvání.

#### Zadní panel:

Osazen šrouby Torx M6. Možnost záměny za zadní dveře.

#### Boční zákryty:

Dodávány jako příslušenství.

#### Střešní zákryt:

Odnímatelný.

#### Zámek:

4bodové táhlové uzávěry. Nezasahuje do vnitřního prostoru skříňe. Standardní oboustranná 3 mm vložka Standardní vložky, válcové vložky, kliky a kliky ve tvaru T jsou k dispozici jako příslušenství.

#### Spodní desky:

Jednodílný spodní zákryt se litým polyuretanovým těsněním pro co největší těsnost.

#### Montážní deska:

Dvakrát ohnutá, zasouvá se na své místo Nastavitelná hloubka v krocích po 25 mm pomocí držáku MPD02 Montážní panel je dodáván připevněný z vnější strany balení skříňe.

#### Uzemnění:

Všechny panely jsou uzemněny prostřednictvím kování a jsou vybaveny samostatným zemnicím svorníkem.

#### Povrch:

Broušená nerezová ocel 400.

#### Ochrana:

Splňuje směrnici IP 55 | TYPE 12, 13 | IK 10.

#### Požadavky na montáž:

Standardní dodávka připravená ke kombinované montáži. Boční zákryty pro samostatnou montáž.

#### Dodávka:

Rám s namontovanými dveřmi, zadním panelem, horním panelem, spodním zákrytem, montážním panelem a rámem dveří. Dodávka obsahuje také zemnicí šrouby. Zboží je dodáváno na paletách, jejichž šířka odpovídá šířce skříňe, aby nebylo nutné odstranění. Všechny obalové materiály jsou recyklovatelné.



IP 55 | TYPE 12, 13 | IK 10

Rozměry skříně			Rozměry montážní desky		Objednací číslo
V	Š	H	v	š	
1800	600	500	1694	494	MCSS18065
1800	600	500	1694	494	MCSS18065-316
1800	800	500	1694	694	MCSS18085
1800	800	500	1694	694	MCSS18085-316
1800	1000	500	1694	894	MCSS18105
1800	1000	500	1694	894	MCSS18105-316
2000	600	600	1894	494	MCSS20066
2000	600	600	1894	494	MCSS20066-316
2000	800	600	1894	694	MCSS20086
2000	800	600	1894	694	MCSS20086-316
2000	1000	600	1894	894	MCSS20106
2000	1000	600	1894	894	MCSS20106-316

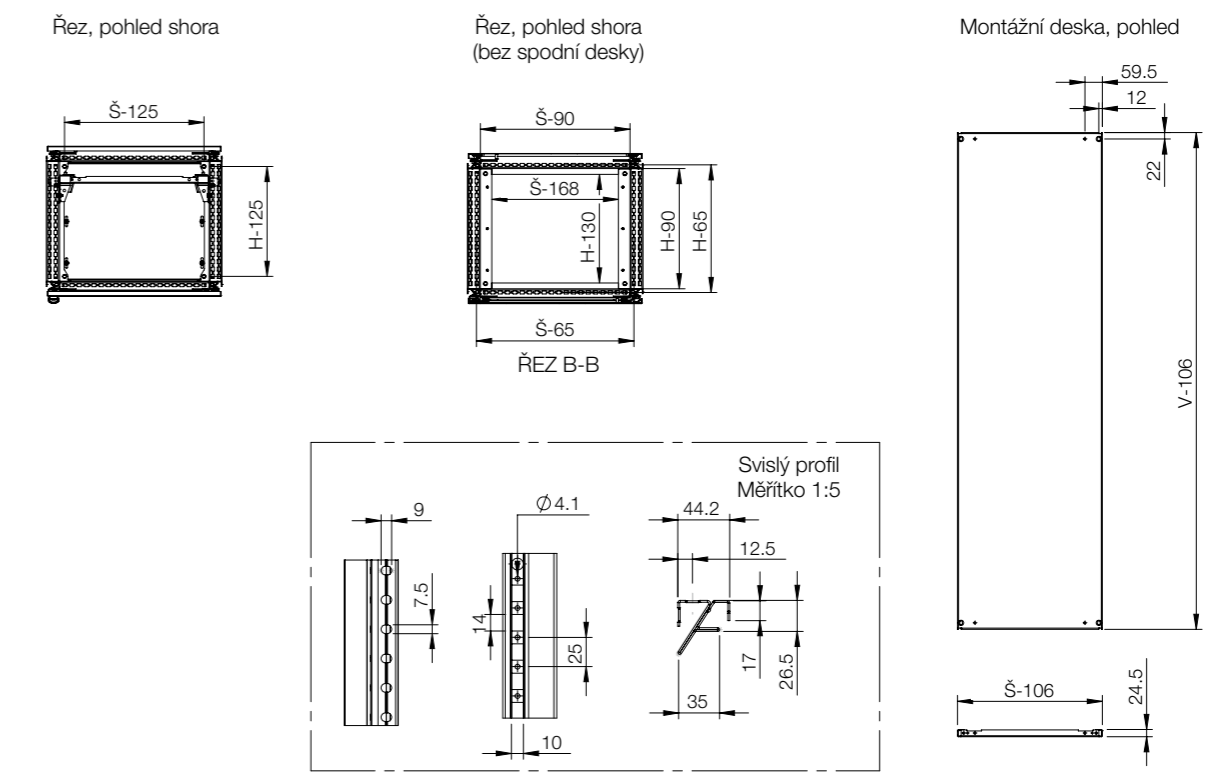
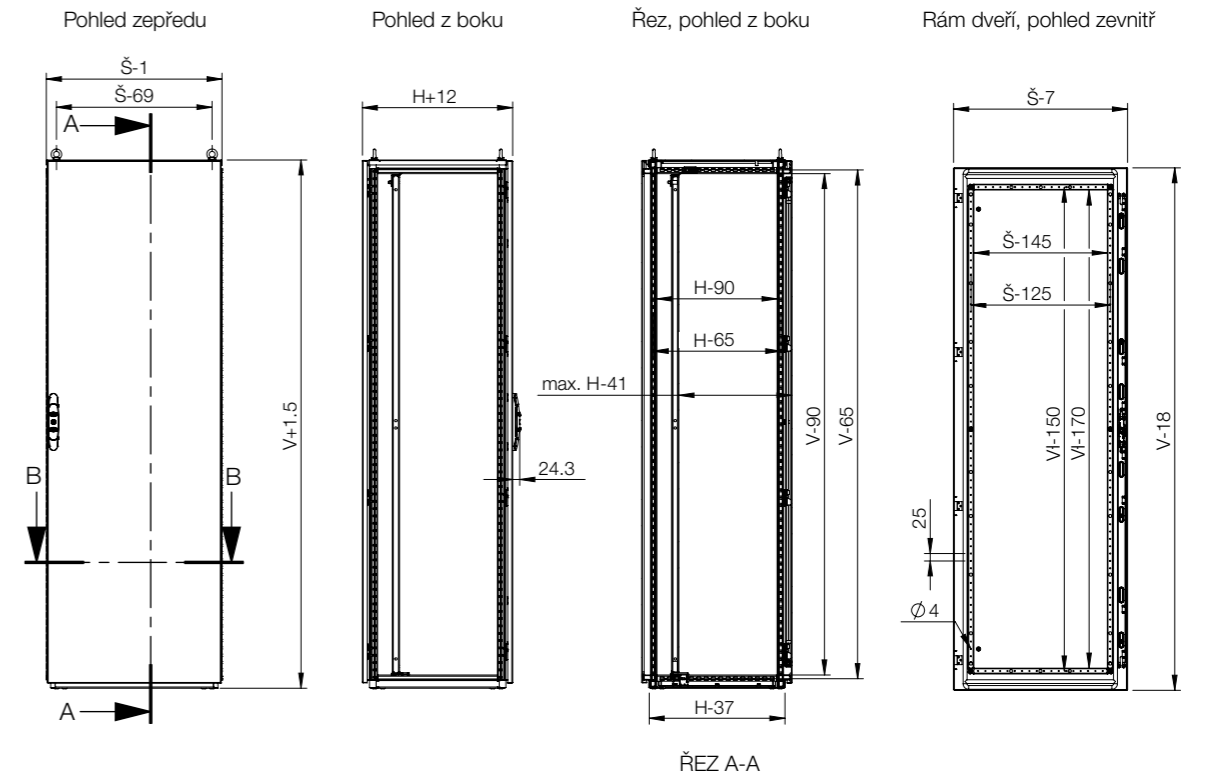



Skřín	Montáž								
	V	Š	H	Montážní deska	Široká montážní deska *	Příčné pojízdné lišty	Montážní lišty (19") **	Držáky pro Montáž 19" montážních lišt	Tyč pro boční Montáž
MCSS18065	1800	600	500	MP1806	MPW1806	MTS600	CIP38	CIB600	CMB502
MCSS18085	1800	800	500	MP1808	MPW1808	MTS800	CIP38	CIB800	CMB502
MCSS18105	1800	1000	500	MP1810	MPW1810	MTS1000	-	-	CMB502
MCSS20066	2000	600	600	MP2006	MPW2006	MTS600	CIP42	CIB600	CMB602
MCSS20086	2000	800	600	MP2008	MPW2008	MTS800	CIP42	CIB800	CMB602
MCSS20106	2000	1000	600	MP2010	MPW2010	MTS1000	-	-	CMB602

\* Je potřeba MTS.  
\*\* Je potřeba CIB, CID nebo CIWR.



Skřín	Montáž									
	V	Š	H	Montážní lišta, ve V	Montážní lišta, v Š	Montážní lišta, v H	Nasazovací lišta, v Š	Nasazovací lišta, v H	Vnější montážní profil, v Š	Vnější montážní profil, v H
MCSS18065	1800	600	500	CLPF1800	CLPF600	CLPF500	CLPK600	CLPK500	CLP0600	CLP0500
MCSS18085	1800	800	500	CLPF1800	CLPF800	CLPF500	CLPK800	CLPK500	CLP0800	CLP0500
MCSS18105	1800	1000	500	CLPF1800	CLPF1000	CLPF500	CLPK1000	CLPK500	CLP01000	CLP0500
MCSS20066	2000	600	600	CLPF2000	CLPF600	CLPF600	CLPK600	CLPK600	CLP0600	CLP0600
MCSS20086	2000	800	600	CLPF2000	CLPF800	CLPF600	CLPK800	CLPK600	CLP0800	CLP0600
MCSS20106	2000	1000	600	CLPF2000	CLPF1000	CLPF600	CLPK1000	CLPK600	CLP01000	CLP0600



Skřín	Úchytky						
	V	Š	H	Kyvadlový rám v plné výšce *	Středově upevněný kyvadlový rám *	Bočně upevněný kyvadlový rám *	Příčné nosné tyče kyvadlového rámu
MCSS18065	1800	600	500	ESFC366	-	-	ESFB06
MCSS18085	1800	800	500	ESFC366	ESFM368	ESFS368	ESFB08
MCSS18105	1800	1000	500	ESFC366	ESFM368	ESFS368	ESFB10
MCSS20066	2000	600	600	ESFC406	-	-	ESFB06
MCSS20086	2000	800	600	ESFC406	ESFM408	ESFS408	ESFB08
MCSS20106	2000	1000	600	ESFC406	ESFM408	ESFS408	ESFB10

\* Je potřeba ESFB.



Skřín	Úchytky						
	V	Š	H	Přední/zadní podstavce (100 mm výška)	Boční podstavcové panely (100 mm výška)	Přední/zadní podstavce (200 mm výška)	Boční podstavcové panely (200 mm výška)
MCSS18065	1800	600	500	PFS1060	PSS1050	PFS2060	PSS2050
MCSS18085	1800	800	500	PFS1080	PSS1050	PFS2080	PSS2050
MCSS18105	1800	1000	500	PFS1100	PSS1050	PFS2100	PSS2050
MCSS20066	2000	600	600	PFS1060	PSS1060	PFS2060	PSS2060
MCSS20086	2000	800	600	PFS1080	PSS1060	PFS2080	PSS2060
MCSS20106	2000	1000	600	PFS1100	PSS1060	PFS2100	PSS2060



Skřín	Dvířka			Přehrazení		Kabel			
	V	Š	H	Obyčejná dvířka *	Proskená dvířka *		Boční panely	Oddělovací deska **	Tyč pro Montáž kabelů (Montáž nad spodními deskami)
MCSS18065	1800	600	500	DNSS1806	DNGS1806	DI1806R5	SPMS1805	SPDS1805	CAB600
MCSS18085	1800	800	500	DNSS1808	DNGS1808	DI1808R5	SPMS1805	SPDS1805	CAB800
MCSS18105	1800	1000	500	DNSS1810	DNGS1810	-	SPMS1805	SPDS1805	CAB1000
MCSS20066	2000	600	600	DNSS2006	DNGS2006	DI2006R5	SPMS2006	SPDS2006	CAB600
MCSS20086	2000	800	600	DNSS2008	DNGS2008	DI2008R5	SPMS2006	SPDS2006	CAB800
MCSS20106	2000	1000	600	DNSS2010	DNGS2010	-	SPMS2006	SPDS2006	CAB1000

\* Je potřeba DNMS pro každá další dvířka.  
\*\* Je potřeba CCJ.

# Samostatně stojící skříňe

## Ocelová řada | Nerezová ocel

### Kombinovatelný, dvoje dveře | MCDS

IP 55 | TYPE 12, 13 | IK 10



# 01

Samostatně stojící skříňe

1

#### Materiál:

Broušená nerezová ocel AISI 304L / AISI 316L. Rám: 1.5 mm. Dveře: 2 mm. Zadní, horní a boční zákryty 1.5 mm. Podlahové plechy: 1.5 mm, nerezová ocel. Montážní deska: Galvanizovaná ocel, 3 mm.

#### Konstrukce:

Obrácené otevřené profily se švovými sváry a 25 mm roztečí kanálůvání podle normy DIN 43660.

#### Dveře:

Zavěšené na čtyřech pantech. Včetně rámu dveří s 25 mm roztečí kanálůvání. Dveře nelze otvírat opačným směrem. Pro zamykání vlevo je nutné objednat dveře samostatně.

#### Zadní panel:

Osazen šrouby Torx M6. Možnost záměny za zadní dveře. Dělené zadní panely pro skříňe o šířce 1600 mm.

#### Boční zákryty:

Dodávány jako příslušenství.

#### Střešní zákryt:

Odnímatelný.

#### Zámek:

4bodové táhlové uzávěry hlavních dveří a 2bodové zamykání vedlejších dveří. Standardní oboustranný zámek s 3 mm vložkou. Standardní vložky, válcové vložky, zvedací kliky a kliky ve tvaru T jsou k dispozici jako příslušenství.

#### Spodní desky:

Dva kusy spodních desek o šířce 1200 mm s litým polyuretanovým těsněním pro zajištění maximální těsnosti.

#### Montážní deska:

Dvakrát ohnutá s nastavitelnou hloubkou v krocích po 25 mm pomocí držáku MPD02. Montážní panel je dodáván připevněný z vnější strany balení skříňe.

#### Uzemnění:

Všechny panely jsou uzemněny prostřednictvím kování a jsou vybaveny samostatným zemnicím svorníkem.

#### Povrch:

Broušená nerezová ocel 400.

#### Ochrana:

Splňuje směrnici IP 55 | TYPE 12, 13 | IK 10.

#### Požadavky na montáž:

Standardní dodávka připravená ke kombinované montáži. Boční zákryty pro samostatnou montáž.

#### Dodávka:

Rám s namontovanými dveřmi, zadním panelem, horním zákrytem, spodním panelem, montážním panelem a rámem dveří. Dodávka obsahuje také zemnicí šrouby. Zboží je dodáváno na paletách, jejichž šířka odpovídá šířce skříňe, aby nebylo nutné odstranění. Obalové materiály jsou recyklovatelné.



IP 55 | TYPE 12, 13 | IK 10

Rozměry skříně			Rozměry montážní desky		
V	Š	H	v	š	Objednací číslo
1800	1000	500	1694	894	MCDS18105
1800	1000	500	1694	894	MCDS18105-316
1800	1200	500	1694	1094	MCDS18125
1800	1200	500	1694	1094	MCDS18125-316
2000	1200	600	1894	1094	MCDS20126
2000	1200	600	1894	1094	MCDS20126-316

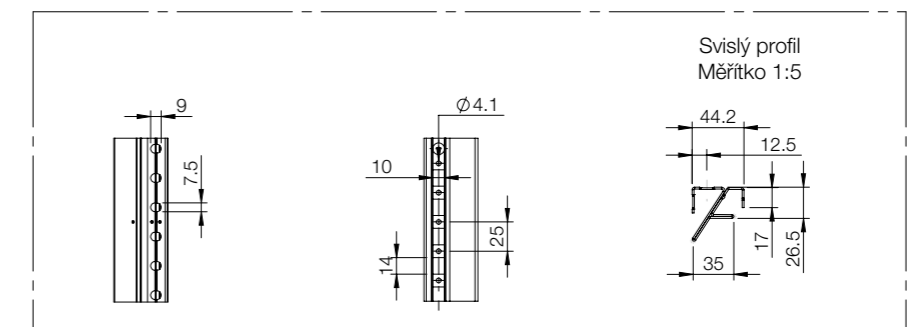
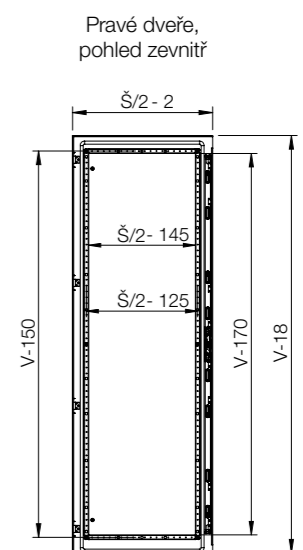
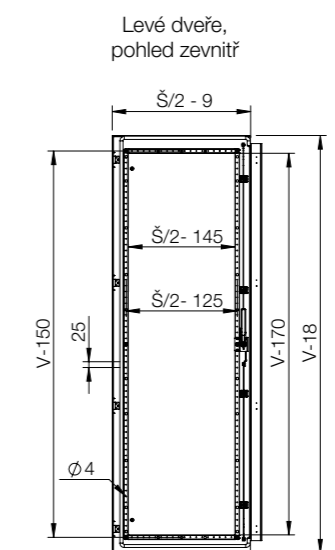
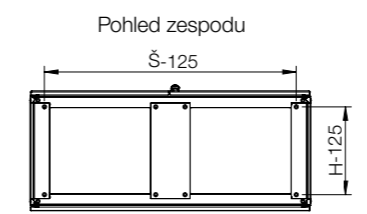
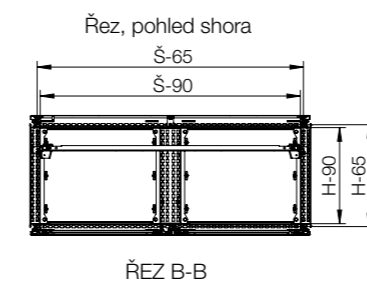
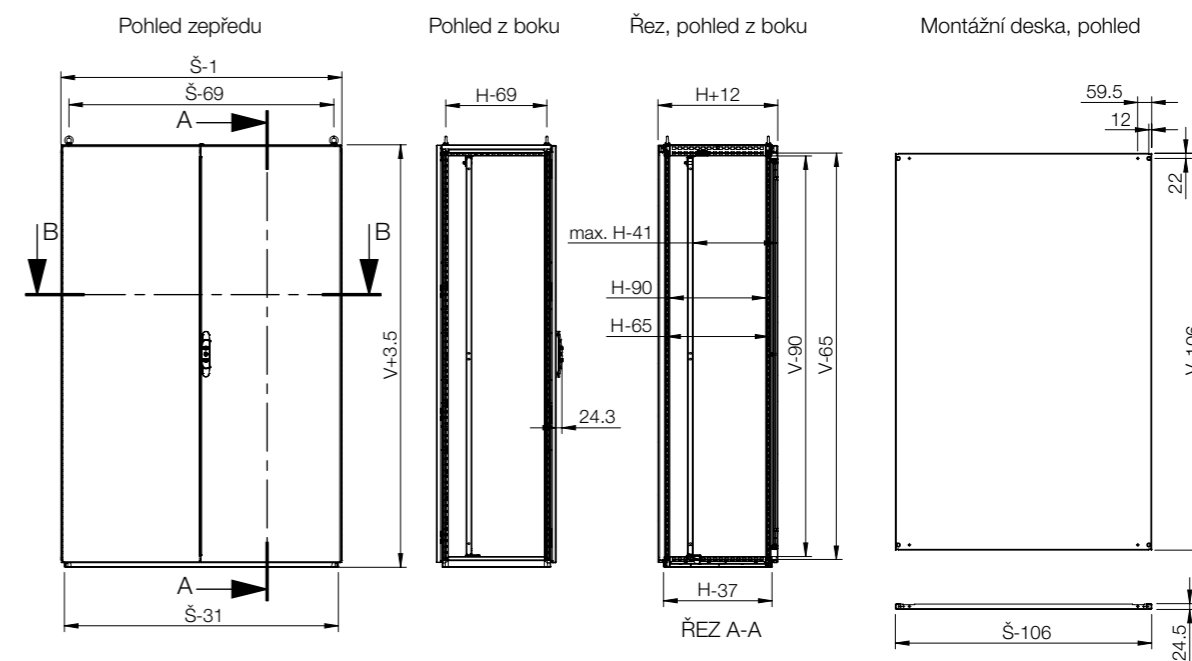

Skřín	Montáž										
	V	Š	H	Montážní deska	Široká montážní deska *	Příčné pojízdné lišty	Montážní lišta, ve V	Montážní lišta, v Š	Montážní lišta, v H	Vnější montážní profil, v Š	Vnější montážní profil, v H
MCDS18105	1800	1000	500	MP1810	MPW1810	MTS1000	CLPF1800	CLPF1000	CLPF500	CLPO1000	CLPO500
MCDS18125	1800	1200	500	MP1812	MPW1812	MTS1200	CLPF1800	CLPF1200	CLPF500	CLPO1200	CLPO500
MCDS20126	2000	1200	600	MP2012	MPW2012	MTS1200	CLPF2000	CLPF1200	CLPF600	CLPO1200	CLPO600

\* Je potřeba MTS.

Skřín	Montáž					
	V	Š	H	Nasazovací lišta, v Š	Nasazovací lišta, v H	Tyč pro boční Montáž
MCDS18105	1800	1000	500	CLPK1000	CLPK500	CMB502
MCDS18125	1800	1200	500	CLPK1200	CLPK500	CMB502
MCDS20126	2000	1200	600	CLPK1200	CLPK600	CMB602

Skřín	Úchytka							
	V	Š	H	Přední/zadní podstavce (100 mm výška)	Boční podstavcové panely (100 mm výška)	Přední/zadní podstavce (200 mm výška)	Boční podstavcové panely (200 mm výška)	
MCDS18105	1800	1000	500	PFS1100	PSS1050	PFS2100	PSS2050	
MCDS18125	1800	1200	500	PFS1120	PSS1050	PFS2120	PSS2050	
MCDS20126	2000	1200	600	PFS1120	PSS1060	PFS2120	PSS2060	

Skřín	Dvířka		Přehrazení		Kabel			
	V	Š	H	Obyčejná dvířka, levá *	Obyčejná dvířka, pravá *	Boční panely	Oddělovací deska **	Tyč pro Montáž kabelů (Montáž nad spodními deskami)
MCDS18105	1800	1000	500	DNSS1810L	DNSS1810R	SPMS1805	SPDS1805	CAB1000
MCDS18125	1800	1200	500	DNSS1812L	DNSS1812R	SPMS1805	SPDS1805	CAB1200
MCDS20126	2000	1200	600	DNSS2012L	DNSS2012R	SPMS2006	SPDS2006	CAB1200

\* Je potřeba DNMKS pro každá další dvířka.  
\*\* Je potřeba CCJ.

# Samostatně stojící skříň

## Ocelová řada | Nerezová ocel

### Kombinovatelné, jedny dveře | MCSS-HP

IP 66 | TYPE 4X, 12, 13 | IK 10



# 01

Samostatně stojící skříň

1

#### Materiál:

Jemnozrná granulovaná nerezová ocel AISI 304L / AISI 316L. Rám: 1,5 mm. Dveře: 2 mm. Zadní, horní a boční panely 1,5 mm. Spodní pláty: 1,5 mm, nerezová ocel. Montážní deska: Galvanizovaná ocel, 3 mm.

#### Konstrukce:

Obrácené otevřené profily se švovými sváry a 25mm vzorem děrování podle normy DIN 43660. Včetně integrovaných vnějších děr.

#### Dveře:

Přimontované pomocí čtyř pantů umožňujících pravé i levé otevírání. Včetně rámu dveří s 25mm vzorem děrování.

#### Zadní panel:

Osazen šrouby Torx M6. Standardní vybavení pro montáž zadních dveří.

#### Boční zákryty:

Dodávány jako příslušenství.

#### Střešní zákryt:

Odnímatelný.

#### Zámek:

4bodové espaňoletové zamykání Nezasahuje do vnitřního prostoru skříňe. Standardní oboustranný zámek s 3mm vložkou. Standardní vložky, válce, kliky a kliky ve tvaru T jsou k dispozici jako příslušenství.

#### Spodní desky:

Jednodílný spodní plát se vstříkovaným polyuretanovým těsněním pro co největší těsnost.

#### Montážní deska:

Dvakrát skládaný, zasouvá se na své místo. Nastavitelná hloubka v krocích po 25 mm pomocí nástroje MPD02. Montážní deska je dodávána připevněna z vnější strany balení skříňe.

#### Uzemnění:

Všechny panely jsou uzemněny prostřednictvím kování a jsou vybaveny samostatným zemnicím kolíkem.

#### Povrch:

Jemnozrná nerezová ocel 400s (průměrně 0,5 mikronu).

#### Ochrana:

Splňuje směrnici IP 66 | TYPE 4X, 12, 13 | IK 10.

#### Požadavky na montáž:

Po přídavné boční panely se samostatnou montáží. Pro kombinovanou montáž je nezbytné HPPG01 a přehrazovací držáky, CCI a CCM.

#### Dodávka:

Rám s namontovanými dveřmi, zadním panelem, horním panelem, spodním plátem, montážním plátem a rámem dveří. Dodávka obsahuje také zemnicí šrouby. Zboží je dodáváno na paletách, jejichž šířka odpovídá šířce skříňe, aby nebylo nutné odstranění. Všechny obalové materiály jsou recyklovatelné.





IP 66 | TYPE 4X, 12, 13 | IK 10

Rozměry skříně			Rozměry montážní desky		Použitelná hloubka	Objednací číslo
V	Š	H	v	š	h	
2000	800	600	1894	694	559	MCSS20086HP

\*Ostatní rozměry dostupné na vyžádání. Speciální boční zákryt je vyžadován, pokud je hloubka větší než 700 mm.

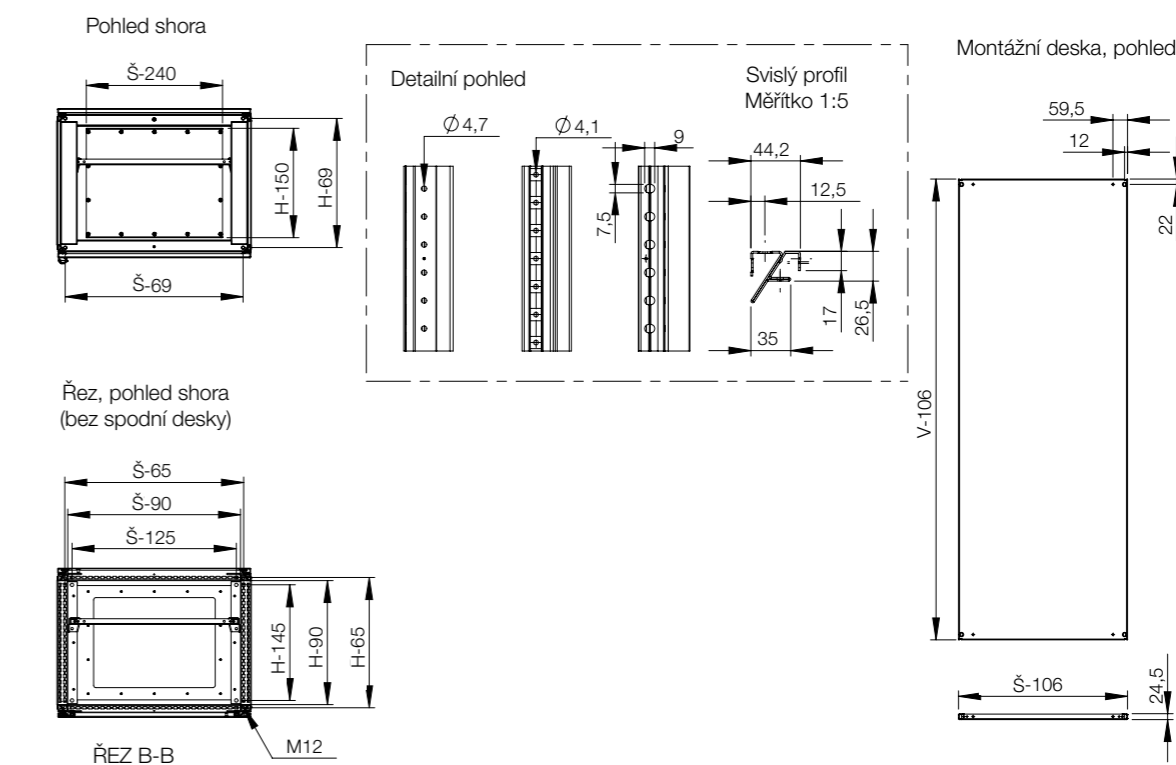
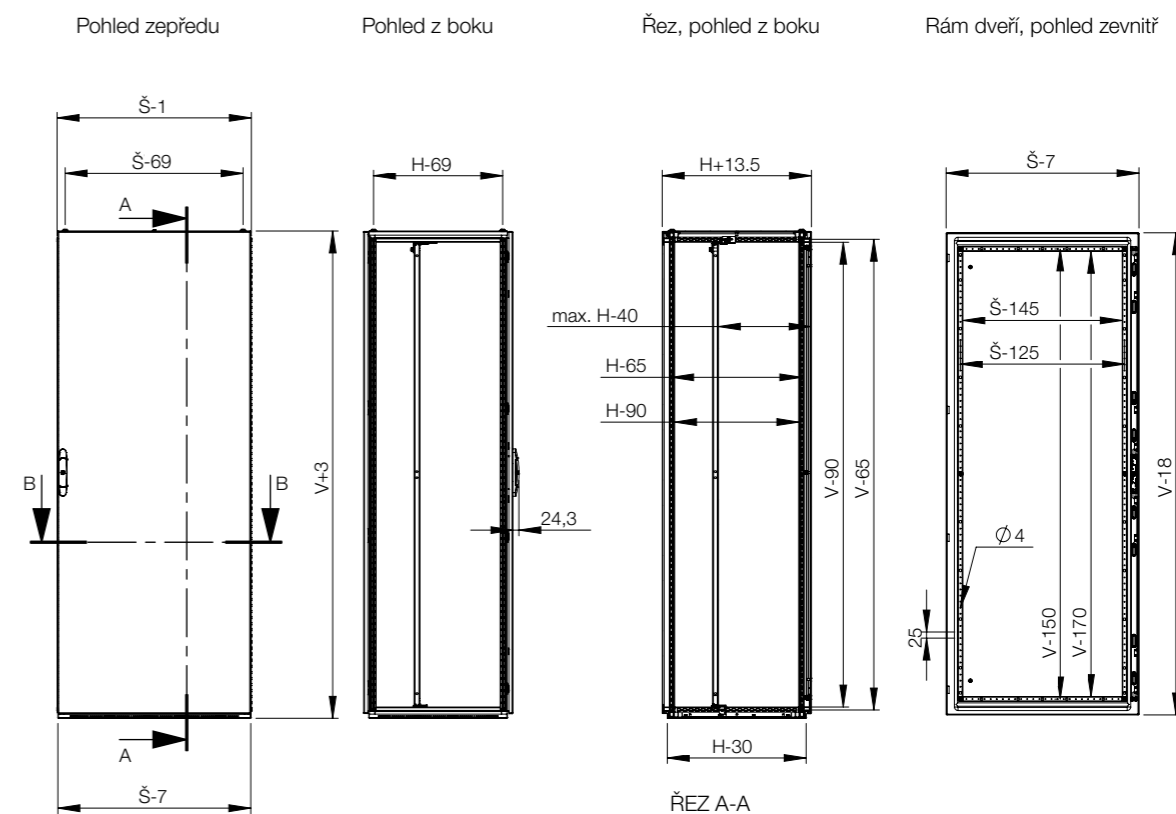

# Samostatně stojící skříňe

## Ocelová řada | Nerezová ocel

### Kompaktní, jedny dveře | EKSS

IP 66 | TYPE 4X, 12, 13 | IK 10



# 01

Samostatně stojící skříňe

1

#### Materiál:

Broušená nerezová ocel AISI 304L / AISI 316L. Tělo a odnímatelný zadní panel: 1.5 mm. Dveře: 2 mm. Spodní zákryt: 1.5 mm. Montážní deska: Galvanizovaná ocel, 3 mm.

#### Tělo:

Monolitické tělo skříňe. Integrované hloubkové profil se roztečí kanálůvání umožňujícím nastavení hloubky montážního panelu.

#### Dveře:

Přimontované k povrchu pomocí 4 pantů umožňujících pravé i levé otevírání. Včetně rámu dveří s 25 mm roztečí kanálůvání a zemnicích kolíků.

#### Zadní panel:

Osazen šrouby Torx M6. Možnost záměny za zadní dveře.

#### Zámek:

Externí 4bodové táhlové uzávěry. Standardní oboustranná 3 mm vložka. Standardní vložky, válcové vložky, zvedací kliky a kliky ve tvaru T jsou k dispozici jako příslušenství.

#### Spodní desky:

Jednodílný spodní zákryt se litým polyuretanovým těsněním pro co největší těsnost.

#### Montážní deska:

Dvakrát ohnutá, zasouvá se na své místo. Nastavitelná hloubka v krocích po 25 mm. Montážní panel je dodáván připevněný z vnější strany balení skříňe.

#### Uzemnění:

Dveře jsou vybaveny samostatnými svařenými zemnicími svorníky a uzemnění rámu lze dosáhnout pomocí ECF.

#### Povrch:

Broušená nerezová ocel 400.

#### Ochrana:

Splňuje směrnici IP 66 | TYPE 4X, 12, 13 | IK 10.

#### Dodávka:

Jednodílné tělo s namontovanými dveřmi, spodním zákrytem a montážním panelem, včetně zemnicích kolíků dveří. Zboží je dodáváno na paletách, jejichž šířka odpovídá šířce skříňe. Montážní panel je připevněný k vnější straně balení skříňe. Všechny obalové materiály jsou recyklovatelné.



IP 66 | TYPE 4X, 12, 13 | IK 10

Rozměry skříně			Rozměry montážní desky		Objednací číslo
V	Š	H	v	š	
1400	800	400	1294	694	EKSS14084
1400	800	400	1294	694	EKSS14084-316
1600	600	400	1494	494	EKSS16064
1600	600	400	1494	494	EKSS16064-316
1600	800	400	1494	694	EKSS16084
1600	800	400	1494	694	EKSS16084-316
1600	1000	400	1494	894	EKSS16104
1600	1000	400	1494	894	EKSS16104-316
1800	600	400	1694	494	EKSS18064
1800	600	400	1694	494	EKSS18064-316
1800	800	400	1694	694	EKSS18084
1800	800	400	1694	694	EKSS18084-316
1800	1000	400	1694	894	EKSS18104
1800	1000	400	1694	894	EKSS18104-316
2000	800	400	1894	694	EKSS20084
2000	800	400	1894	694	EKSS20084-316
2000	1000	400	1894	894	EKSS20104
2000	1000	400	1894	894	EKSS20104-316

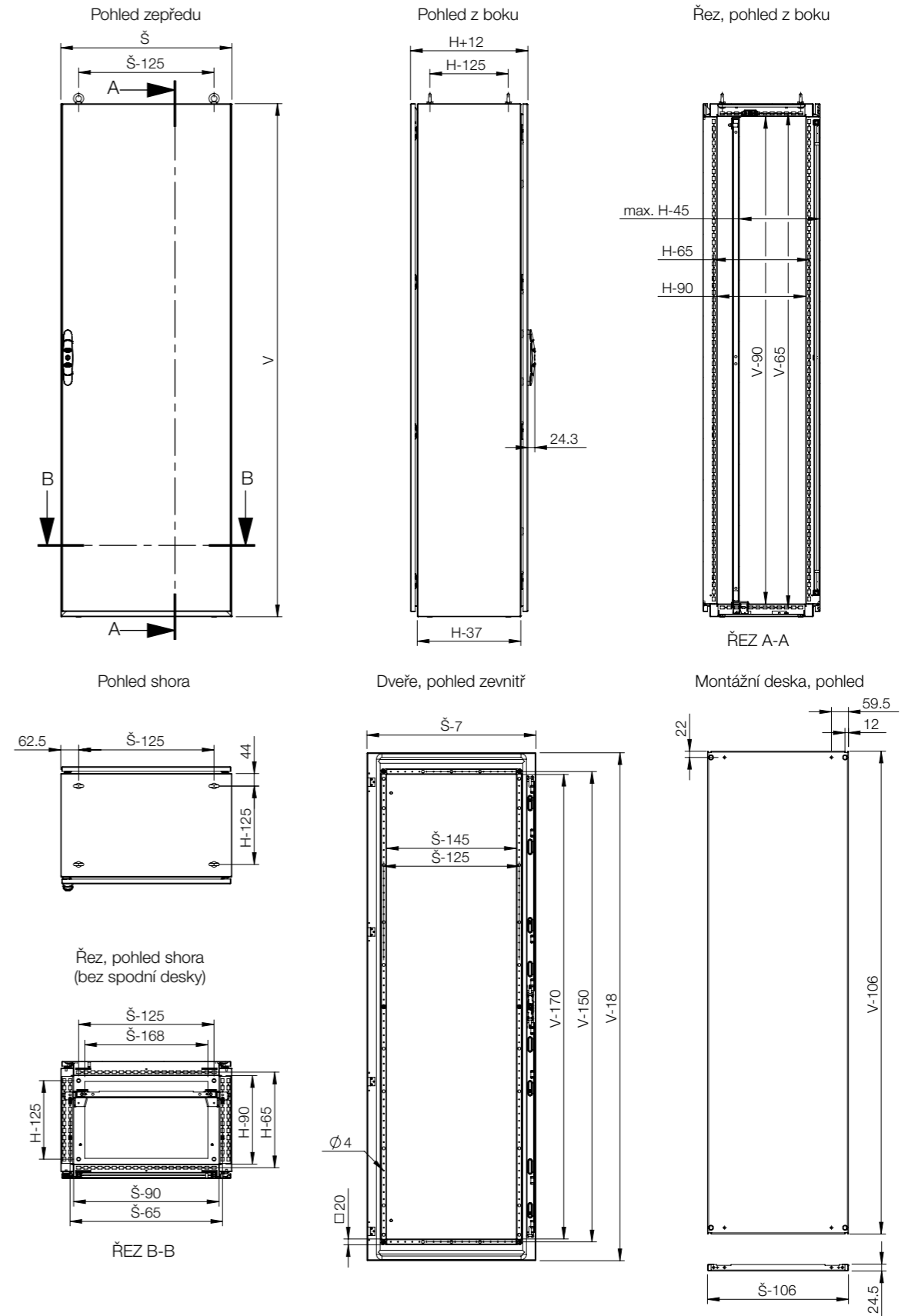



Skřín	Montáž										
	V	Š	H	Montážní deska	Montážní lišta, ve V	Montážní lišta, v Š	Montážní lišta, v H *	Nasazovací lišta, v Š *	Nasazovací lišta, v H	Tyč pro boční Montáž	Vnější montážní profil, v Š
EKSS14084	1400	800	400	MP1408	CLPF1400	CLPF800	CLPF400	CLPK800	CLPK400	CMB402	CLPO800
EKSS16064	1600	600	400	MP1606	CLPF1600	CLPF600	CLPF400	CLPK600	CLPK400	CMB402	CLPO600
EKSS16084	1600	800	400	MP1608	CLPF1600	CLPF800	CLPF400	CLPK800	CLPK400	CMB402	CLPO800
EKSS16104	1600	1000	400	MP1610	CLPF1600	CLPF1000	CLPF400	CLPK1000	CLPK400	CMB402	CLPO1000
EKSS18064	1800	600	400	MP1806	CLPF1800	CLPF600	CLPF400	CLPK600	CLPK400	CMB402	CLPO600
EKSS18084	1800	800	400	MP1808	CLPF1800	CLPF800	CLPF400	CLPK800	CLPK400	CMB402	CLPO800
EKSS18104	1800	1000	400	MP1810	CLPF1800	CLPF1000	CLPF400	CLPK1000	CLPK400	CMB402	CLPO1000
EKSS20084	2000	800	400	MP2008	CLPF2000	CLPF800	CLPF400	CLPK800	CLPK400	CMB402	CLPO800
EKSS20104	2000	1000	400	MP2010	CLPF2000	CLPF1000	CLPF400	CLPK1000	CLPK400	CMB402	CLPO1000

\* Pro kompaktní skříně (EKSS/EKDS) by mělo být použito CLPF v hloubce nebo CLPK v šířce v kombinaci s CAK02 (držák lišty pro kompaktní skříně).



Skřín	Úchytka							
	V	Š	H	Přední/zadní podstavce (100 mm výška)	Boční podstavcové panely (100 mm výška)	Přední/zadní podstavce (200 mm výška)	Boční podstavcové panely (200 mm výška)	
EKSS14084	1400	800	400	PFS1080	PSS1040	PFS2080	PSS2040	
EKSS16064	1600	600	400	PFS1060	PSS1040	PFS2060	PSS2040	
EKSS16084	1600	800	400	PFS1080	PSS1040	PFS2080	PSS2040	
EKSS16104	1600	1000	400	PFS1100	PSS1040	PFS2100	PSS2040	
EKSS18064	1800	600	400	PFS1060	PSS1040	PFS2060	PSS2040	
EKSS18084	1800	800	400	PFS1080	PSS1040	PFS2080	PSS2040	
EKSS18104	1800	1000	400	PFS1100	PSS1040	PFS2100	PSS2040	
EKSS20084	2000	800	400	PFS1080	PSS1040	PFS2080	PSS2040	
EKSS20104	2000	1000	400	PFS1100	PSS1040	PFS2100	PSS2040	



Skřín	Montáž								
	V	Š	H	Kyvadlový rám v plné výšce *	Středově upevněný kyvadlový rám *	Bočně upevněný kyvadlový rám *	Příčné nosné tyče kyvadlového rámu	Montážní lišty (19") **	Držáky pro Montáž 19" montážních lišt
EKSS14084	1400	800	400	ESFC276	ESFM278	ESFS278	ESFB08	CIP29	CIB800
EKSS16064	1600	600	400	ESFC316	-	-	ESFB06	CIP33	CIB600
EKSS16084	1600	800	400	ESFC316	ESFM318	ESFS318	ESFB08	CIP33	CIB800
EKSS16104	1600	1000	400	ESFC316	ESFM318	ESFS318	ESFB10	-	-
EKSS18064	1800	600	400	ESFC366	-	-	ESFB06	CIP38	CIB600
EKSS18084	1800	800	400	ESFC366	ESFM368	ESFS368	ESFB08	CIP38	CIB800
EKSS18104	1800	1000	400	ESFC366	ESFM368	ESFS368	ESFB10	-	-
EKSS20084	2000	800	400	ESFC406	ESFM408	ESFS408	ESFB08	CIP42	CIB800
EKSS20104	2000	1000	400	ESFC406	ESFM408	ESFS408	ESFB10	-	-

\* Je potřeba ESFB.  
\*\* Je potřeba CIB, CID nebo CIWR.



Skřín	Dvířka			Kabel		
	V	Š	H		Obyčejná dvířka *	Prosklená dvířka *
EKSS14084	1400	800	400	DNSS1408	DNGS1408	CAB800
EKSS16064	1600	600	400	DNSS1606	DNGS1606	CAB600
EKSS16084	1600	800	400	DNSS1608	DNGS1608	CAB800
EKSS16104	1600	1000	400	DNSS1610	DNGS1610	CAB1000
EKSS18064	1800	600	400	DNSS1806	DNGS1806	CAB600
EKSS18084	1800	800	400	DNSS1808	DNGS1808	CAB800
EKSS18104	1800	1000	400	DNSS1810	DNGS1810	CAB1000
EKSS20084	2000	800	400	DNSS2008	DNGS2008	CAB800
EKSS20104	2000	1000	400	DNSS2010	DNGS2010	CAB1000

\* Je potřeba DNMSK pro každá další dvířka.

# Samostatně stojící skříň

## Ocelová řada | Nerezová ocel

### Kompaktní, dvoje dveře | EKDS

IP 55 | TYPE 12, 13 | IK 10; IP 66 | TYPE 4X (na vyžádání)



#### Materiál:

Broušená nerezová ocel AISI 304L / AISI 316L. Tělo a odnímatelný zadní panel: 1.5 mm. Dveře: 2 mm. Podlahové plechy: 1.5 mm. Montážní panel: 3 mm.

#### Tělo:

Monolitické tělo skříňe. Integrované hloubkové profil se roztečí kanálůvování umožňujícím nastavení hloubky montážního panelu.

#### Dveře:

Přimontované k povrchu pomocí 4 pantů, včetně rámu dveří s 25 mm roztečí kanálůvování a zemnicích kolíků. Standardní dveře nelze otevírat opačným směrem.

#### Zadní panel:

Osazen šrouby Torx M6. Možnost záměny za zadní dveře. Dělené zadní panely pro skříňe o šířce 1600 mm.

#### Zámek:

4bodové táhlové uzávěry hlavních dveří a 2bodové zamykání vedlejších dveří. Standardní oboustranný zámek s 3 mm vložkou. Standardní vložky, válcové vložky, zvedací kliky a kliky ve tvaru T jsou k dispozici jako příslušenství.

#### Spodní desky:

Jednodílné podlahové plechy se litým polyuretanovým těsněním pro co největší těsnost.

#### Uzemnění:

Dveře jsou vybaveny samostatnými navařenými zemnicími svorníky a uzemnění rámu lze dosáhnout pomocí ECF.

#### Montážní deska:

Dvakrát ohnutá, zasouvá se na své místo. Nastavitelná hloubka v krocích po 25 mm. Montážní panel je dodáván připevněný z vnější strany balení skříňe. U skříňe o šířce 1600 mm osazeno ve skříni. Pro šířku 1600 mm je vložen mezikus montážní desky.

#### Povrch:

Broušená nerezová ocel 400.

#### Ochrana:

Dvoudveřová verze, splňuje směrnici IP 55 | TYPE 12, 13 | IK 10. Samostatné dveře s navařovaným vertikálním rozdělovačem, splňují směrnici IP 66 | TYPE 4X, 12 a 13 | IK 10.

#### Dodávka:

Jednodílné tělo s namontovanými dveřmi a zadním panelem, spodním zákrytem a montážním panelem, včetně zemnicích kolíků dveří. Zboží je dodáváno na paletách, jejichž šířka odpovídá šířce skříňe, aby nebylo nutné odstranění. Montážní panel je připevněný k vnější straně balení skříňe. Všechny obalové materiály jsou recyklovatelné.



IP 55 | TYPE 12, 13 | IK 10; IP 66 | TYPE 4X (na vyžádání)

IP 55 | TYP 12, 13 | IK 10

Rozměry skříňe			Rozměry montážní desky		Objednací číslo
V	Š	H	v	š	
1200	1200	400	1094	1094	EKDS12124
1200	1200	400	1094	1094	EKDS12124-316
1600	1200	400	1494	1094	EKDS16124
1600	1200	400	1494	1094	EKDS16124-316
1800	1200	400	1694	1094	EKDS18124
1800	1200	400	1694	1094	EKDS18124-316
1800	1600	400	1694	1494	EKDS18164
1800	1600	400	1694	1494	EKDS18164-316
2000	1200	400	1894	1094	EKDS20124
2000	1200	400	1894	1094	EKDS20124-316
2000	1600	400	1894	1494	EKDS20164
2000	1600	400	1894	1494	EKDS20164-316

IP 66 | TYP 4X, 12, 13 | IK 10

Rozměry skříňe			Rozměry montážní desky		Objednací číslo
V	Š	H	v	š	
1200	1200	400	1094	1094	EKDS12124-4X*
1600	1200	400	1494	1094	EKDS16124-4X*
1800	1200	400	1694	1094	EKDS18124-4X*
1800	1600	400	1694	1494	EKDS18164-4X*
2000	1200	400	1894	1094	EKDS20124-4X*
2000	1600	400	1894	1494	EKDS20164-4X*

\*Samostatné dveře s vertikálním dělením.

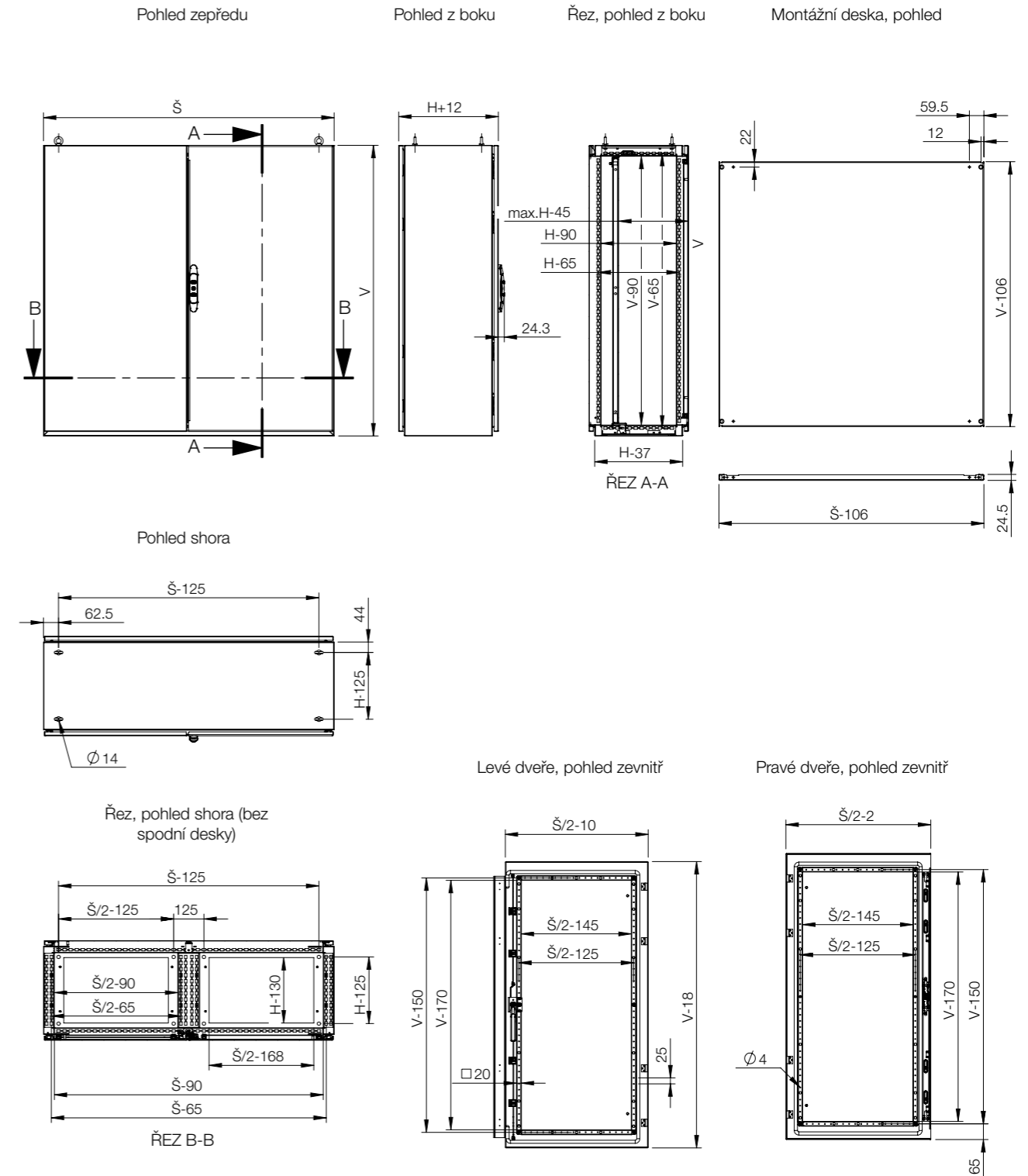



Skřín				Montáž							
V	Š	H	Montážní deska	Montážní lišta, ve V	Montážní lišta, v Š	Montážní lišta, v H *	Nasazovací lišta, v Š	Nasazovací lišta, v H	Profil pro boční montáž	Vnější montážní profil, v Š	
EKDS12124	1200	1200	400	MP1212	CLPF1200	CLPF1200	CLPF400	CLPK1200	CLPK400	CMB402	CLPO1200
EKDS16124	1600	1200	400	MP1612	CLPF1600	CLPF1200	CLPF400	CLPK1200	CLPK400	CMB402	CLPO1200
EKDS18124	1800	1200	400	MP1812	CLPF1800	CLPF1200	CLPF400	CLPK1200	CLPK400	CMB402	CLPO1200
EKDS18164	1800	1600	400	MP1816	CLPF1800	-	CLPF400	-	CLPK400	CMB402	-
EKDS20124	2000	1200	400	MP2012	CLPF2000	CLPF1200	CLPF400	CLPK1200	CLPK400	CMB402	CLPO1200
EKDS20164	2000	1600	400	MP2016	CLPF2000	-	CLPF400	-	CLPK400	CMB402	-

\* Pro kompaktní skříně (EKSS/EKDS) by mělo být použito CLPF v hloubce nebo CLPK v šířce v kombinaci s CAK02 (držák lišty pro kompaktní skříně).



Skřín				Podstavec			
V	Š	H	Přední/zadní podstavce (100 mm výška)	Boční podstavcové panely (100 mm výška)	Přední/zadní podstavce (200 mm výška)	Boční podstavcové panely (200 mm výška)	
EKDS12124	1200	1200	400	PFS1120	PSS1040	PFS2120	PSS2040
EKDS16124	1600	1200	400	PFS1120	PSS1040	PFS2120	PSS2040
EKDS18124	1800	1200	400	PFS1120	PSS1040	PFS2120	PSS2040
EKDS18164	1800	1600	400	2x PFS1080	PSS1040	2x PFS2080	PSS2040
EKDS20124	2000	1200	400	PFS1120	PSS1040	PFS2120	PSS2040
EKDS20164	2000	1600	400	2x PFS1080	PSS1040	2x PFS2080	PSS2040



Skřín				Dveře		Kabel
V	Š	H	Obyčejná dvířka, levá *	Obyčejná dvířka, pravá *	Profil pro Montáž kabelů (Montáž nad spodními deskami)	
EKDS12124	1200	1200	400	DNSS1212L	DNSS1212R	CAB1200/2x CAB600
EKDS16124	1600	1200	400	DNSS1612L	DNSS1612R	CAB1200/2x CAB600
EKDS18124	1800	1200	400	DNSS1812L	DNSS1812R	CAB1200/2x CAB600
EKDS18164	1800	1600	400	DNSS1816L	DNSS1816R	2x CAB800
EKDS20124	2000	1200	400	DNSS2012L	DNSS2012R	CAB1200/2x CAB600
EKDS20164	2000	1600	400	DNSS2016L	DNSS2016R	2x CAB800

\* Je potřeba DNMSK pro každá další dvířka.

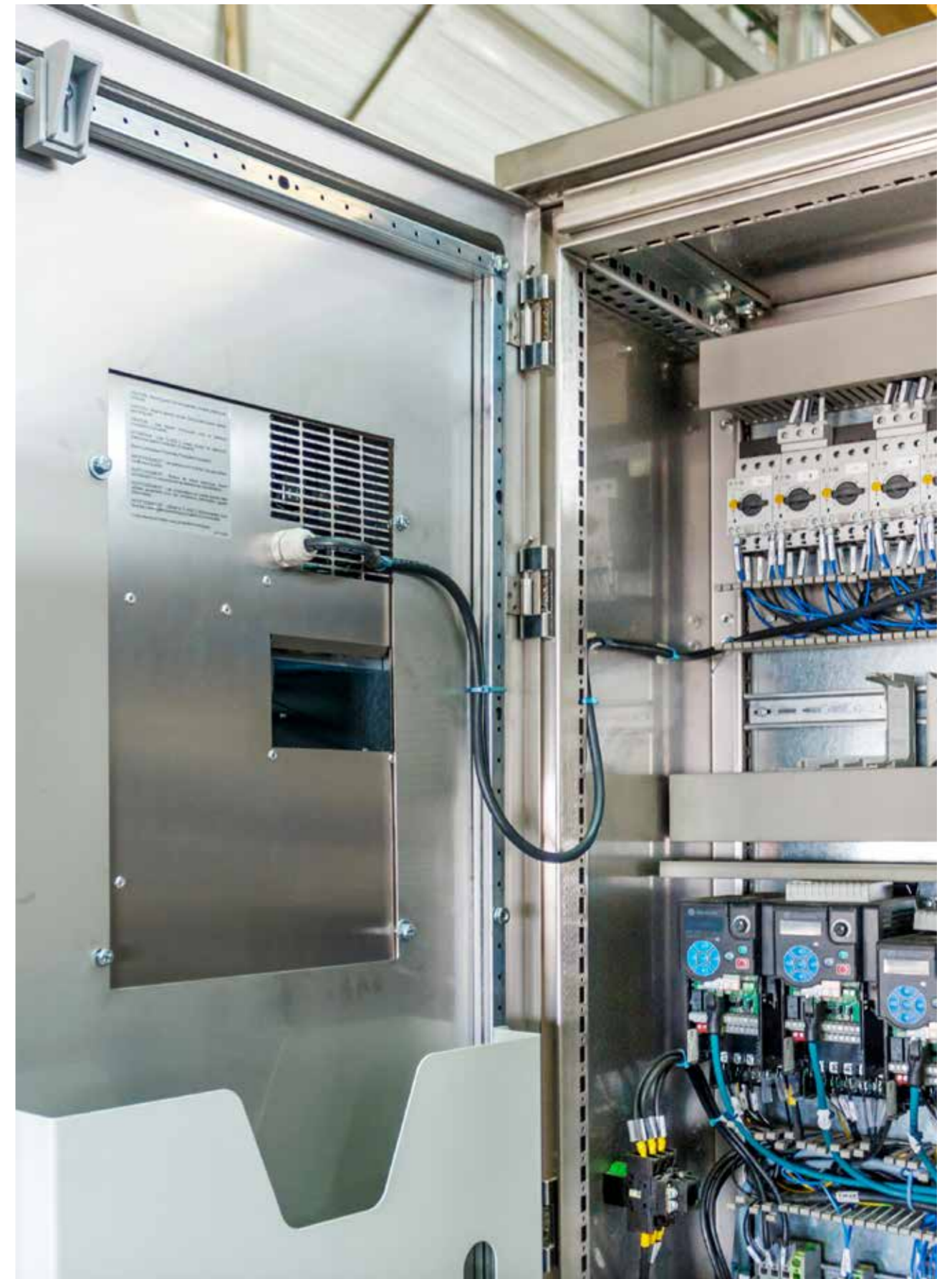



## Příslušenství pro stojící skříně

Montážní desky.....	90
Profily.....	102
Modulární systém.....	119
19palcová montáž.....	124
Police.....	157
Upevnění.....	160
Dveře plné výšky.....	172
Zamykání.....	188
Zámkový systém.....	200
Částečné dveře.....	204
Zapouštění a nadzvedávání.....	212
Teplota.....	222
Kabeláž.....	225
Uzemnění.....	231
Ochrana.....	233



# Stojící skříně Ocelová řada

## Příslušenství | Montážní desky

# 01

Samostatně stojící skříně

### Ocelová montážní deska, MP

Ocel, řadové skříně

MCS / MCD

Potřebné příslušenství

Str.

MONTÁŽ			
	V rovině rámu, MP přibaleno	Není nutné další příslušenství	N/A
	V rovině rámu, MP není přibaleno	Držáky montážní desky, MPA04	95
	Možnost hloubkového nastavení, MP přibaleno	Držák pro nastavení, MPD02	95
	Možnost hloubkového nastavení, MP není přibaleno	Držáky montážní desky, MPA06	95
	Boční montážní deska	Držáky boční montážní desky, MPS04	96
	Další montážní deska	Držáky montážní desky, MPA06	95
	Montážní deska pro montáž zády k sobě	Držáky MP pro montáž zády k sobě, MPBB06	96
	Upevnění zezadu	Konzoly montážní desky pro montáž zezadu, MPA04R *Pro skříně o šířce méně než 1000 mm.	
	Upevnění zezadu s +20 mm užitečné hloubky	Konzoly montážní desky pro montáž zezadu, MPA04R *Pro skříně o šířce méně než 1000 mm.	
NA PANTECH	Montážní deska, plná výška	Sada pantů pro montážní desku, MPH01 Nosné lišty, CB	97 118
	Montážní deska částečné výšky	Sada pantů pro montážní desku, MPH01 Nosné lišty, CB Montážní profil, hloubka, CLPK/CLPF. 4 ks	97 118 112
VÝZTUHA	Upevňovací výztuž pro montáž v rovině	Výztužné držáky MP v rovině, MPEF	103
	Upevňovací výztuž pro montáž mimo rovinu	Výztužné držáky MP, MPE Boční montážní lišty, hloubka, CMB. 2 ks	100 116
	Výztuha montážní desky	Výztužný profil MP, MPR	101

Ocel, kompaktní skříně

MKS / MKD

Potřebné příslušenství

Str.

	Není nutné další příslušenství	N/A	
	Držáky montážní desky, MPA04	95	
	Držák pro nastavení, MPD02	95	
	Držáky montážní desky, MPA06	95	
	Není k dispozici	N/A	
	Držáky montážní desky, MPA06	95	
	Držáky MP pro montáž zády k sobě, MPBB06	96	
	Konzoly montážní desky pro montáž zezadu, MPA04R *Pro skříně o šířce méně než 1000 mm.		
	Konzoly montážní desky pro montáž zezadu, MPA04R *Pro skříně o šířce méně než 1000 mm.		
	Sada pantů pro montážní desku, MPH01 Nosné lišty, CB	97 118	
	Sada pantů pro montážní desku, MPH01 Nosné lišty, CB Montážní profil, hloubka, CLPK. 4 ks	97 118 112	
	Výztužné držáky MP v rovině, MPEF Konzola profilu, CAK02	101 114	
	Výztužné držáky MP, MPE Boční montážní lišty, hloubka, CMB. 2 ks	100 116	
	Výztužný profil MP, MPR	101	

Nerezová ocel, řadové skříně

MCSS / MCDS

Potřebné příslušenství

Str.

	Není nutné další příslušenství	N/A	
	Držáky montážní desky, MPA04	95	
	Držák pro nastavení, MPD02	95	
	Držáky montážní desky, MPA06	95	
	Držáky boční montážní desky, MPS04	96	
	Držáky montážní desky, MPA06	95	
	Držáky MP pro montáž zády k sobě, MPBB06	96	
	Není k dispozici	N/A	
	Není k dispozici	N/A	
	Sada pantů pro montážní desku, MPH01 Nosné lišty, CB	97 118	
	Sada pantů pro montážní desku, MPH01 Nosné lišty, CB Montážní profil, hloubka, CLPK/CLPF. 4 ks	97 118 112	
	Výztužné držáky MP v rovině, MPEF Konzola profilu, CAK02	101 114	
	Výztužné držáky MP, MPE Boční montážní lišty, hloubka, CMB. 2 ks	100 116	
	Výztužný profil MP, MPR	101	

Nerezová ocel, kompaktní skříně

EKSS / EKDS

Potřebné příslušenství

Str.

	Není nutné další příslušenství	N/A	
	Držáky montážní desky, MPA04	95	
	Držák pro nastavení, MPD02	95	
	Držáky montážní desky, MPA06	95	
	Není k dispozici	N/A	
	Držáky montážní desky, MPA06	95	
	Držáky MP pro montáž zády k sobě, MPBB06	96	
	Není k dispozici	N/A	
	Není k dispozici	N/A	
	Sada pantů pro montážní desku, MPH01 Nosné lišty, CB	97 118	
	Sada pantů pro montážní desku, MPH01 Nosné lišty, CB Montážní profil, hloubka, CLPK. 4 ks	97 118 112	
	Výztužné držáky MP v rovině, MPEF Konzola profilu, CAK02	101 114	
	Výztužné držáky MP, MPE Boční montážní lišty, hloubka, CMB. 2 ks	100 116	
	Výztužný profil MP, MPR	101	

# Stojící skříně Ocelová řada

## Příslušenství | Montážní desky

# 01

Samostatně stojící skříně

### Ocelová montážní deska, MP

Ocel, řadové skříně

MCS / MCD

Potřebné příslušenství

Str.

MODULÁRNĚ SESTAVENÉ SKŘÍNĚ	Montážní deska pro souvislou montážní plochu v rovině s rámem	Není k dispozici	N/A
	Montážní deska pro souvislou montážní plochu mimo rovinu rámu	Výplňová deska, MPF. Jeden kus na každý spoj skříní	97

### Široká ocelová montážní deska, MPW

Ocel, řadové skříně

MCS / MCD

Potřebné příslušenství

Str.

MONTÁŽ	V rovině rámu	Není k dispozici	N/A
	Možnost hloubkového nastavení	Příčné posuvné profily, MTS	100
VÝZTUHA	Výztuha montážní desky	Výztužný profil MP, MPWR	101

### Částečná ocelová montážní deska, MPP

Ocel, řadové skříně

MCS / MCD

Potřebné příslušenství

Str.

MONTÁŽ	V rovině rámu	Není nutné další příslušenství	N/A
	Možnost hloubkového nastavení	Montážní profil, hloubka, CLPK/CLPF. 4 ks	112
	Boční upevnění, v rovině s rámem	Není nutné další příslušenství	N/A
NA PANTECH	Přední upevnění s hloubkovým nastavením	Sada pantů pro montážní desku, MPH01 Nosné lišty, CB Montážní profil, hloubka, CLPK/CLPF. 4 ks	97 118 112
	Boční upevnění, nastavitelná hloubka	Sada pantů pro montážní desku, MPH01 Nosné lišty, CB Montážní profil, šířka, CLPK/CLPF. 4 ks	97 118 112

Ocel, kompaktní skříně

MKS / MKD

Potřebné příslušenství

Nerezová ocel, řadové skříně

MCSS / MCDS

Potřebné příslušenství

Nerezová ocel, kompaktní skříně

EKSS / EKDS

Potřebné příslušenství

Str.

Není k dispozici	N/A	Není k dispozici	N/A	Není k dispozici	N/A
Není k dispozici	N/A	Výplňová deska, MPF. Jeden kus na každý spoj skříní	97	Není k dispozici	N/A

Ocel, kompaktní skříně

MKS / MKD

Potřebné příslušenství

Nerezová ocel, řadové skříně

MCSS / MCDS

Potřebné příslušenství

Nerezová ocel, kompaktní skříně

EKSS / EKDS

Potřebné příslušenství

Str.

Není k dispozici	N/A	Není k dispozici	N/A	Není k dispozici	N/A
Není k dispozici	N/A	Příčné posuvné profily, MTS	100	Není k dispozici	N/A
Není k dispozici	N/A	Výztužný profil MP, MPWR	101	Není k dispozici	N/A

Ocel, kompaktní skříně

MKS / MKD

Potřebné příslušenství

Nerezová ocel, řadové skříně

MCSS / MCDS

Potřebné příslušenství

Nerezová ocel, kompaktní skříně

EKSS / EKDS

Potřebné příslušenství

Str.

Není nutné další příslušenství	N/A	Není nutné další příslušenství	N/A	Není nutné další příslušenství	N/A
Montážní profil, hloubka, CLPK. 4 ks	112	Montážní profil, hloubka, CLPK/CLPF. 4 ks	112	Montážní profil, hloubka, CLPK. 4 ks	110
Není k dispozici	N/A	Není nutné další příslušenství	N/A	Není k dispozici	N/A
Sada pantů pro montážní desku, MPH01 Nosné lišty, CB Montážní profil, hloubka, CLPK. 4 ks	97 118 112	Sada pantů pro montážní desku, MPH01 Nosné lišty, CB Montážní profil, hloubka, CLPK/CLPF. 4 ks	97 118 112	Sada pantů pro montážní desku, MPH01 Nosné lišty, CB Montážní profil, hloubka, CLPK. 4 ks	97 118 112
Sada pantů pro montážní desku, MPH01 Nosné lišty, CB Montážní profil, šířka, CLPF. 4 ks	97 118 113	Sada pantů pro montážní desku, MPH01 Nosné lišty, CB Montážní profil, šířka, CLPK/CLPF. 4 ks	97 118 112	Sada pantů pro montážní desku, MPH01 Nosné lišty, CB Montážní profil, šířka, CLPF. 4 ks	97 118 113

# Stojící skříně Ocelová řada

## Příslušenství | Montážní desky

### Montážní desky, MP

- Popis:** Standardní montážní panel. Dále ji lze s použitím sady MPS instalovat na bok skříně nebo pomocí profilu MTS zasunout dovnitř z boku. V případě velkého zatížení v prostředí vystaveném vibracím použijte výztužný profil montážní desky MPR a konzoly MPE nebo MPEF.
- Materiál:** Galvanizovaná ocel, 3 mm
- Množství v balení:** 1 kus
- Maximální zatížení:** 6000 N.
- Požadavky na montáž:** Pro montáž MP uvnitř skříně použijte MPA. Pomocí příslušenství MPD lze provést hloubkové nastavení.

Pro skříň		Rozměry upevňovací desky		Objednací číslo
V	Š	v	š	
1200	600	1094	494	MP1206
1200	800	1094	694	MP1208
1200	1200	1094	1094	MP1212
1400	600	1294	494	MP1406
1400	800	1294	694	MP1408
1400	1000	1294	894	MP1410
1400	1200	1294	1094	MP1412
1600	600	1494	494	MP1606
1600	800	1494	694	MP1608
1600	1000	1494	894	MP1610
1600	1200	1494	1094	MP1612
1800	400	1694	294	MP1804
1800	500	1694	394	MP1805
1800	600	1694	494	MP1806
1800	800	1694	694	MP1808
1800	1000	1694	894	MP1810
1800	1200	1694	1094	MP1812
1800	1600	1694	1494	MP1816
2000	400	1894	294	MP2004
2000	500	1894	394	MP2005
2000	600	1894	494	MP2006
2000	800	1894	694	MP2008
2000	1000	1894	894	MP2010
2000	1200	1894	1094	MP2012
2000	1600	1894	1494	MP2016
2200	600	2094	494	MP2206
2200	800	2094	694	MP2208
2200	1000	2094	894	MP2210
2200	1200	2094	1094	MP2212

Montážní desky o šířce 500 mm pro boční montáž jsou k dispozici na vyžádání.  
Montážní desky o šířce 1600 mm se dodávají ve formě dvou montážních desek o šířce 800 mm s výplní MPF.

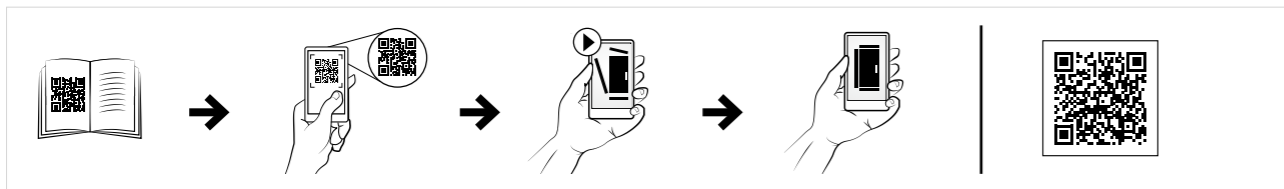

### Konzoly montážní desky, MPA-P

- Popis:** Pro instalaci montážních desek do skříně, včetně konzol pro hloubkové nastavení v kroku po 25 mm. Konzoly jsou nutné v případech, kdy je nezbytné použít další montážní desku nebo kdy byla skříň objednána bez montážní desky (PE).
- Materiál:** Pozinkovaná ocel, 3 mm
- Množství v balení:** 2 horní konzoly, 2 dolní posuvné konzoly a 2 nastavovací konzoly s montážním příslušenstvím.

Objednací číslo
MPA06



### Konzoly montážní desky pro montáž zezadu, MPA-R

- Popis:** K připevnění montážních desek co nejvíce k zadům skříně. Sada obsahuje konzoly pro upevnění montážní desky tak, aby splynula s rámem skříně, nebo byla posunuta za rám, čímž se přidá +20 mm užitečné hloubky pro montáž komponentů. Tyto konzoly jsou potřeba, pokud je vyžadována montáž zezadu, nebo pokud je skříň objednána bez montážní desky (PE) jako alternativa k MPA06/MPA04. Demontáž je možná zepředu i zezadu.
- Materiál:** 3 mm pozinkovaná ocel.
- Množství v balení:** 2 horní konzoly, 2 spodní konzoly, 2 konzoly pro splnutí montážní desky s rámem a 2 konzoly pro usazení montážní desky za rám, s montážním příslušenstvím.

Popis	Objednací číslo
Konzoly MP pro montáž zezadu	MPA04R



### Konzoly pro nastavení hloubky montážní desky, MPD

- Popis:** Konzoly pro instalaci montážní desky do požadované hloubky v rámu skříně v kroku po 25 mm.
- Materiál:** Pozinkovaná ocel, 3 mm
- Množství v balení:** 2 konzoly montážním příslušenstvím

Objednací číslo
MPD02

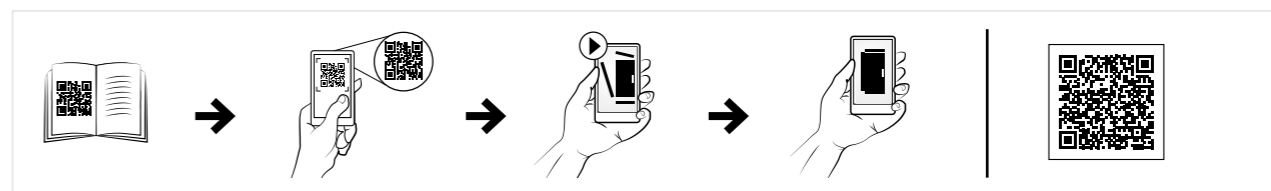

# Stojící skříně Ocelová řada

## Příslušenství | Montážní desky

# 01

Samostatně stojící skříně

### Montážní konzoly pro zadní ukotvení, MPA-RF

**Popis:** Slouží k instalaci montážních desek do skříně. Konzoly jsou nezbytné v případě, že je nutné použít další montážní desku nebo je-li skříň objednána bez montážní desky (PE).

**Materiál:** Pozinkovaná ocel, 3 mm

**Množství v balení:** 2 horní konzoly a 2 spodní posuvné konzoly s montážním příslušenstvím.

**Objednací číslo**

MPA04



### Možnost montáže dvou desek zády k sobě, MPBB

**Popis:** Pro montáž dvou montážních panelů zády k sobě v jedné hloubce, může být namontován v celé hloubce skříně s krokem 25 mm. Obě montážní desky mají vzájemný zadní odstup 10 mm, čímž je zajištěno maximální využití hloubky skříně.

**Materiál:** 3 mm galvanizovaná ocel.

**Množství v balení:** 2 horní držáky, 4 boční držáky, 4 dolní držáky včetně montážního příslušenství.

**Objednací číslo**

MPBB06



### Konzoly boční montážní desky, MPS

**Popis:** Pro instalaci standardní montážní desky na bok rámu skříně. Nabízí montážní plochu v rovině s profily.

**Materiál:** Pozinkovaná ocel, 3 mm

**Množství v balení:** 4 konzol s montážním příslušenstvím

**Objednací číslo**

MPS04



### Sada pantů pro montážní desku, MPH

**Popis:** Umožňuje otevření montážní desky až o 105°.

**Množství v balení:** 1 kompletní sada s příslušenstvím pro jednu montážní desku.

**Požadavky na montáž:** Nutno vždy použít v kombinaci s nosnou lištou CB.

**Objednací číslo**

MPH01

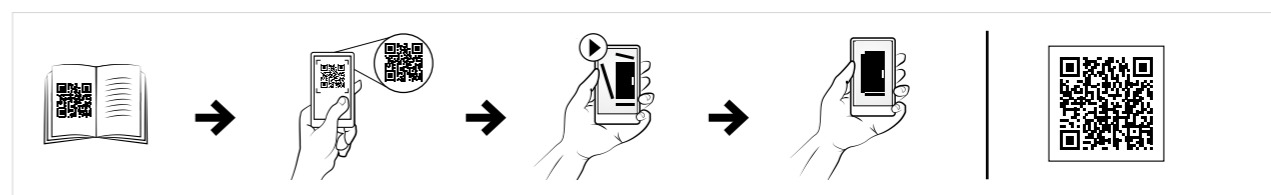

### Mezikus montážní desky, MPF

**Popis:** Deska vykryvá prostor mezi párem sousedních montážních desek v případě dvou sestavených skříní a tvoří tak souvislou pracovní plochu.

**Materiál:** Pozinkovaná ocel, 2 mm

**Množství v balení:** 1 plát s montážním vybavením

**Pro skřín**

**V**

1800

2000

2200

**Objednací číslo**

MPF1800

MPF2000

MPF2200

*V případě modulární konfigurace je třeba spolu s montážními konzolami dodanými se skříní a montážní deskou použít produkt MPD02. Jestliže se skříně nebyly dodány montážní konzoly, je třeba použít produkt MPA06. MPF nelze použít s montážními deskami, pokud jsou instalovány v zadní krajní poloze.*

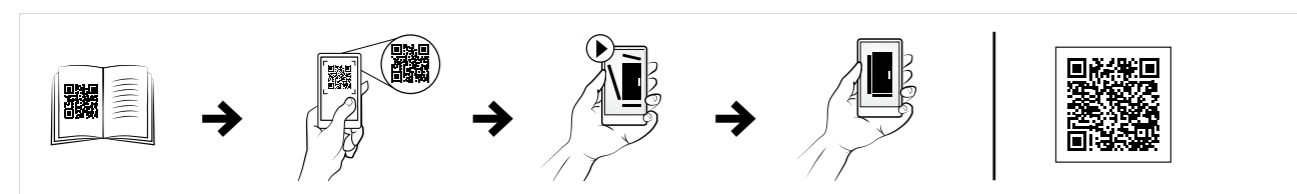
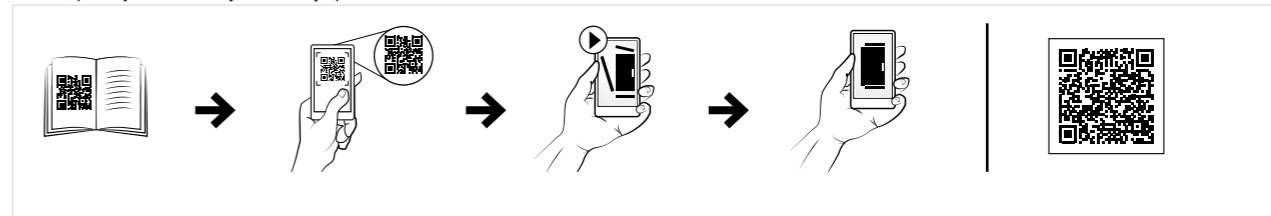

# Stojící skříně Ocelová řada

## Příslušenství | Montážní desky

# 01

Samostatně stojící skříně

### Montážní deska částečné výšky, MPP

**Popis:** Montuje se přímo na rám skříně nebo na nasazovací profily (CLPK). Zvláštní provedení konzoly umožňuje montáž v jednom pracovníkovi. Umožňuje instalaci v libovolné výšce nebo hloubce pomocí 25 mm rastru otvorů. Na bocích skříně lze též použít odpovídající velikost.

**Materiál:** Galvanizovaná ocel, 3 mm.

**Množství v balení:** 1 deska s montážním vybavením.

**Požadavky na montáž:** Pro hloubkové nastavení je třeba doplnit CLPK.

**Poznámka:** MPP lze namontovat v obou směrech.



Pro skříně		Rozměry upevňovací desky		Objednací číslo
V/Š	Š/V	v/š	š/v	
400	400	294	294	MPP0404
400	500	294	394	MPP0405
600	400	494	294	MPP0604
600	500	494	394	MPP0605
600	600	494	494	MPP0606
600	800	494	694	MPP0608
600	1000	494	894	MPP0610
800	400	694	294	MPP0804
800	500	694	394	MPP0805
800	800	694	694	MPP0808
1000	400	894	294	MPP1004
1000	800	894	694	MPP1008
1200	400	1094	294	MPP1204
1200	600	1094	494	MPP1206



### Široká montážní deska, MPW

**Popis:** Tvoří montážní plochu přes celou šířku skříně. Snadná instalace pomocí posuvných profilů MTS z boku. Jmenovitá šířka je stejná jako šířka skříně. Při kombinaci skříní lze desky MPW spojit a zasunout jako jedinou montážní plochu. Nelze instalovat v nejvzdálenější poloze.

**Materiál:** Galvanizovaná ocel, 3 mm.

**Množství v balení:** 1 kus s montážním vybavením.

**Požadavky na montáž:** Nutno doplnit posuvné profily MTS. Desku MPW lze použít pouze v kombinovatelných skříních.

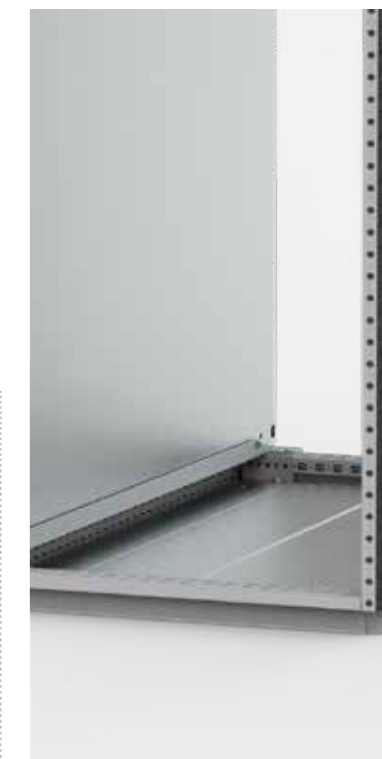

Pro skříně		
V	Š	Objednací číslo
1800	500	MPW1805
1800	600	MPW1806
1800	800	MPW1808
1800	1000	MPW1810
1800	1200	MPW1812
1800	1600	MPW1816*
2000	500	MPW2005
2000	600	MPW2006
2000	800	MPW2008
2000	1000	MPW2010
2000	1200	MPW2012
2000	1600	MPW2016*

\* 1600 mm široké montážní desky jsou dodávány jako dvě 800 mm široké montážní desky.

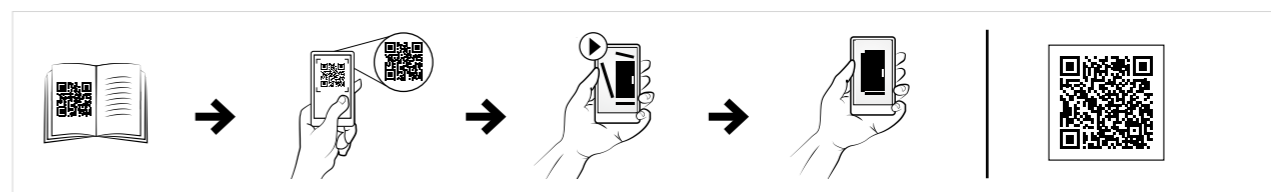

# Stojící skříně Ocelová řada

## Příslušenství | Montážní desky

# 01

Samostatně stojící skříně

### Příčné posuvné profily, MTS

**Popis:** Používá se při instalaci širší montážní desky. Hloubkové nastavení v kroku po 25 mm.

**Materiál:** Pozinkovaná ocel, 3 mm

**Množství v balení:** 2 profily s montážním vybavením

Pro skříně	
Š	Objednací číslo
500	MTS500
600	MTS600
800	MTS800
1000	MTS1000
1200	MTS1200
1600	MTS1600

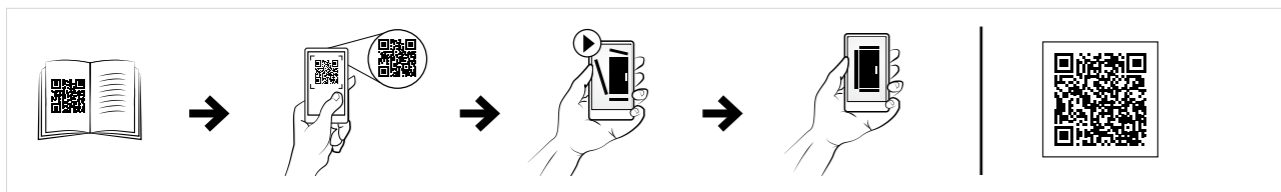

### Konzola pro uchycení montážní desky, MPE

**Popis:** Podepření montážní desky v jejím středu nad rámec normálního horního a dolního upevnění.

**Materiál:** Pozinkovaná ocel, 3 mm.

**Množství v balení:** 10 kusů.

**Požadavky na montáž:** Je třeba doplnit profily CMB.

Objednací číslo
MPE10

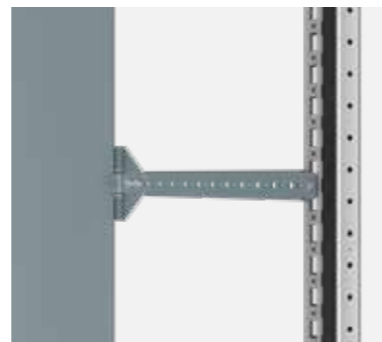

### Konzola pro uchycení montážní desky v rovině, MPEF

**Popis:** Pro doplňkové upevnění montážní desky nesoucí těžká zařízení v zadní krajní poloze. Montuje se přímo na rám skříně pro lepší stabilitu. Snadná montáž bez vrtání. Lze instalovat zepředu i poté, co je montážní deska již na svém místě. Doporučuje se použít v kombinaci s profilem MPR.

**Materiál:** Pozinkovaná ocel, 3 mm

**Množství v balení:** 10 ks s montážním příslušenstvím.

Objednací číslo
MPEF10



### Výztužný profil montážní desky, MPR

**Popis:** Výztuha montážní desky (MP) nesoucí těžká zařízení. Tlumí vibrace a stabilizuje desku. Snadná montáž bez vrtání. Pro maximální účinnost tlumení se doporučuje montážní desku přimontovat k profilu.

**Materiál:** Galvanizovaná ocel, 2 mm

**Množství v balení:** 2 profily s montážním vybavením

Pro skříně	
Š	Objednací číslo
1000	MPR1000
1200	MPR1200
1600	MPR1600



### Výztužné profily montážní desky, MPWR

**Popis:** Výztuha široké montážní desky (MPW) nesoucí těžká zařízení. Tlumí vibrace a stabilizuje desku. Snadná montáž bez vrtání. Pro maximální účinnost tlumení se doporučuje montážní desku přimontovat k profilu.

**Materiál:** Galvanizovaná ocel, 2 mm

**Množství v balení:** 2 profily s montážním vybavením

Pro skříně	
Š	Objednací číslo
1000	MPWR1000
1200	MPWR1200



# Stojící skříně Ocelová řada

## Příslušenství | Profily

# 01

Samostatně stojící skříně

### Nasazovací profily, CLPK

Ocel, řadové skříně

MCS / MCD

Potřebné příslušenství

Str.

MONTÁŽ NA ŠÍŘKU	Plná šířka, v rovině s předním/zadním rámem skříně	<i>Není nutné další příslušenství</i>	N/A
	Plná šířka, nastavitelná hloubka	Montážní profil, výška, CLPF (2 ks)	113
	Částečná šířka, v rovině s předním/zadním rámem skříně	Montážní profil, výška, CLPF (1 ks)	113
	Částečná šířka, nastavitelná hloubka	Montážní profil, výška, CLPF (2 ks) Montážní profil, hloubka, CLPF (2 ks)	113 113
MONTÁŽ NA HLOUBKU			
	Plná hloubka, v rovině s bokem rámu skříně	<i>Není nutné další příslušenství</i>	N/A
	Plná hloubka, nastavitelná šířka	Montážní profil, výška, CLPF (2 ks)	113
	Částečná hloubka, v rovině s bočním rámem skříně	Montážní profil, výška, CLPF (1 ks)	113
	Částečná hloubka, nastavitelná šířka	Montážní profil, výška, CLPF (2 ks) Montážní profil, šířka, CLPF (2 ks)	113 113

Ocel, kompaktní skříně

MKS / MKD

Potřebné příslušenství

Str.

MKS / MKD			
	<i>Není k dispozici</i>	N/A	
	<i>Není k dispozici</i>	N/A	
	Montážní profil, výška, CLPF (2 ks)	113	
	Montážní profil, výška, CLPF (2 ks) Montážní profil, hloubka, CLPF (4 ks)	113 113	
	<i>Není nutné další příslušenství</i>	N/A	
	Montážní profil, výška, CLPF (2 ks)	113	
	<i>Není k dispozici</i>	N/A	
	Montážní profil, výška, CLPF (2 ks) Montážní profil, šířka, CLPF (2 ks)	113 113	

Nerezová ocel, řadové skříně

MCSS / MCDS

Potřebné příslušenství

Str.

MCSS / MCDS			
	<i>Není nutné další příslušenství</i>	N/A	
	Montážní profil, výška, CLPF (2 ks)	113	
	Montážní profil, výška, CLPF (1 ks)	113	
	Montážní profil, výška, CLPF (2 ks) Montážní profil, hloubka, CLPF (2 ks)	113 113	
	<i>Není nutné další příslušenství</i>	N/A	
	Montážní profil, výška, CLPF (2 ks)	113	
	Montážní profil, výška, CLPF (1 ks)	113	
	Montážní profil, výška, CLPF (2 ks) Montážní profil, šířka, CLPF (2 ks)	113 113	

Nerezová ocel, kompaktní skříně

EKSS / EKDS

Potřebné příslušenství

Str.

EKSS / EKDS			
	<i>Není k dispozici</i>	N/A	
	Montážní profil, výška, CLPF (2 ks)	113	
	Montážní profil, výška, CLPF (2 ks)	113	
	Montážní profil, výška, CLPF (2 ks) Montážní profil, hloubka, CLPF (4 ks)	113 113	
	<i>Není nutné další příslušenství</i>	N/A	
	Montážní profil, výška, CLPF (2 ks)	113	
	Montážní profil, výška, CLPF (1 ks)	113	
	Montážní profil, výška, CLPF (2 ks) Montážní profil, šířka, CLPF (2 ks)	113 113	

# Stojící skříně Ocelová řada

## Příslušenství | Profily

# 01

Samostatně stojící skříně

1

### Montážní profil, CLPF

Ocel, řadové skříně

MCS / MCD

Potřebné příslušenství

Str.

MONTÁŽ NA VÝŠKU	Plná výška, v rovině s předním/zadním rámem skříně	Není nutné další příslušenství	N/A
	Plná výška, v rovině s bočním rámem skříně	Není nutné další příslušenství	N/A
	Plná výška, nastavitelná hloubka a šířka	Montážní profil, hloubka, CLPF (2 ks)	113
	Částečná výška, v rovině s předním/zadním rámem skříně	Montážní profil, šířka, CLPF (1 ks)	113
	Částečná výška, v rovině s bočním rámem skříně	Montážní profil, hloubka, CLPF (1 ks)	113
	Částečná výška, nastavitelná hloubka a šířka	Montážní profil, šířka, CLPF (4 ks) Montážní profil, hloubka, CLPF (2 ks)	113 113
MONTÁŽ NA ŠÍŘKU	Plná šířka, v rovině s předním/zadním rámem skříně	Není nutné další příslušenství	N/A
	Plná šířka, nastavitelná hloubka a výška	Montážní profil, hloubka, CLPF (2 ks)	113
	Částečná šířka, v rovině s předním/zadním rámem skříně	Montážní profil, výška, CLPF (1 ks)	113
	Částečná šířka, nastavitelná hloubka a výška	Montážní profil, hloubka, CLPF (4 ks) Montážní profil, výška, CLPF (2 ks)	113 113
MONTÁŽ NA HLOUBKU	Plná hloubka, v rovině s bokem rámu skříně	Není nutné další příslušenství	N/A
	Plná hloubka, nastavitelná výška	Montážní profil, šířka, CLPF (2 ks)	113
	Částečná hloubka, v rovině s bočním rámem skříně	Montážní profil, výška, CLPF (1 ks)	113
	Částečná hloubka, nastavitelná šířka a výška	Montážní profil, šířka, CLPF (4 ks) Montážní profil, výška, CLPF (2 ks)	113 113

Ocel, kompaktní skříně

MKS / MKD

Potřebné příslušenství

Str.

MKS / MKD	Plná výška, v rovině s předním/zadním rámem skříně	Není nutné další příslušenství	N/A
	Plná výška, v rovině s bočním rámem skříně	Není k dispozici	N/A
	Plná výška, nastavitelná hloubka a šířka	Montážní profil, hloubka, CLPF (2 ks)	113
	Částečná výška, v rovině s předním/zadním rámem skříně	Montážní profil, šířka, CLPF (1 ks)	113
	Částečná výška, v rovině s bočním rámem skříně	Nasazovací profil, hloubka, CLPK (1 ks)	112
	Částečná výška, nastavitelná hloubka a šířka	Montážní profil, šířka, CLPF (4 ks) Montážní profil, hloubka, CLPF (2 ks)	113 113
MKS / MKD	Plná šířka, v rovině s předním/zadním rámem skříně	Není nutné další příslušenství	N/A
	Plná šířka, nastavitelná hloubka a výška	Nasazovací profil, hloubka, CLPK (2 ks)	112
	Částečná šířka, v rovině s předním/zadním rámem skříně	Montážní profil, výška, CLPF (1 ks)	113
	Částečná šířka, nastavitelná hloubka a výška	Montážní profil, hloubka, CLPF (4 ks) Montážní profil, výška, CLPF (2 ks)	113 113
MKS / MKD	Plná hloubka, v rovině s bokem rámu skříně	Není k dispozici	N/A
	Plná hloubka, nastavitelná výška	Montážní profil, šířka, CLPF (2 ks)	113
	Částečná hloubka, v rovině s bočním rámem skříně	Není k dispozici	N/A
	Částečná hloubka, nastavitelná šířka a výška	Montážní profil, šířka, CLPF (4 ks) Montážní profil, výška, CLPF (2 ks)	113 113

Nerezová ocel, řadové skříně

MCSS / MCDS

Potřebné příslušenství

Str.

MCSS / MCDS	Plná výška, v rovině s předním/zadním rámem skříně	Není nutné další příslušenství	N/A
	Plná výška, v rovině s bočním rámem skříně	Není nutné další příslušenství	N/A
	Plná výška, nastavitelná hloubka a šířka	Montážní profil, hloubka, CLPF (2 ks)	113
	Částečná výška, v rovině s předním/zadním rámem skříně	Montážní profil, šířka, CLPF (1 ks)	113
	Částečná výška, v rovině s bočním rámem skříně	Montážní profil, hloubka, CLPF (1 ks)	113
	Částečná výška, nastavitelná hloubka a šířka	Montážní profil, šířka, CLPF (4 ks) Montážní profil, hloubka, CLPF (2 ks)	113 113
MCSS / MCDS	Plná šířka, v rovině s předním/zadním rámem skříně	Není nutné další příslušenství	N/A
	Plná šířka, nastavitelná hloubka a výška	Montážní profil, hloubka, CLPF (2 ks)	113
	Částečná šířka, v rovině s předním/zadním rámem skříně	Montážní profil, výška, CLPF (1 ks)	113
	Částečná šířka, nastavitelná hloubka a výška	Montážní profil, hloubka, CLPF (4 ks) Montážní profil, výška, CLPF (2 ks)	113 113
MCSS / MCDS	Plná hloubka, v rovině s bokem rámu skříně	Není nutné další příslušenství	N/A
	Plná hloubka, nastavitelná výška	Montážní profil, šířka, CLPF (2 ks)	113
	Částečná hloubka, v rovině s bočním rámem skříně	Montážní profil, výška, CLPF (1 ks)	113
	Částečná hloubka, nastavitelná šířka a výška	Montážní profil, šířka, CLPF (4 ks) Montážní profil, výška, CLPF (2 ks)	113 113

Nerezová ocel, kompaktní skříně

EKSS / EKDS

Potřebné příslušenství

Str.

EKSS / EKDS	Plná výška, v rovině s předním/zadním rámem skříně	Není nutné další příslušenství	N/A
	Plná výška, v rovině s bočním rámem skříně	Není nutné další příslušenství	N/A
	Plná výška, nastavitelná hloubka a šířka	Není k dispozici	N/A
	Částečná výška, v rovině s předním/zadním rámem skříně	Montážní profil, šířka, CLPF (1 ks)	113
	Částečná výška, v rovině s bočním rámem skříně	Nasazovací profil, hloubka, CLPK (1 ks)	112
	Částečná výška, nastavitelná hloubka a šířka	Montážní profil, šířka, CLPF (4 ks) Montážní profil, hloubka, CLPF (2 ks)	113 113
EKSS / EKDS	Plná šířka, v rovině s předním/zadním rámem skříně	Není nutné další příslušenství	N/A
	Plná šířka, nastavitelná hloubka a výška	Nasazovací profil, hloubka, CLPK (2 ks)	112
	Částečná šířka, v rovině s předním/zadním rámem skříně	Montážní profil, výška, CLPF (1 ks)	113
	Částečná šířka, nastavitelná hloubka a výška	Není k dispozici	N/A
EKSS / EKDS	Plná hloubka, v rovině s bokem rámu skříně	Není nutné další příslušenství	N/A
	Plná hloubka, nastavitelná výška	Montážní profil, šířka, CLPF (2 ks)	113
	Částečná hloubka, v rovině s bočním rámem skříně	Montážní profil, výška, CLPF (2 ks)	113
	Částečná hloubka, nastavitelná šířka a výška	Montážní profil, šířka, CLPF (4 ks) Montážní profil, výška, CLPF (2 ks)	113 113



# Stojící skříně Ocelová řada

## Příslušenství | Profily

# 01

Samostatně stojící skříně

### Vnější montážní profil, CLPO

Ocel, řadové skříně

MCS / MCD

Potřebné příslušenství

Str.

MONTÁŽ NA ŠÍŘKU	Plná šířka, v rovině s předním/zadním rámem skříně	Není nutné další příslušenství	N/A
	Částečná šířka, v rovině s předním/zadním rámem skříně	Montážní profil, výška, CLPF (1 ks)	113
MONTÁŽ NA HLOUBKU	Plná hloubka, v rovině s bokem rámu skříně	Není nutné další příslušenství	N/A
	Částečná hloubka, v rovině s bočním rámem skříně	Montážní profil, výška, CLPF (1 ks)	113

Ocel, kompaktní skříně

MKS / MKD

Potřebné příslušenství

Nerezová ocel, řadové skříně

MCSS / MCDS

Potřebné příslušenství

Str.

Nerezová ocel, kompaktní skříně

EKSS / EKDS

Potřebné příslušenství

Str.

MKS / MKD	Str.	MCSS / MCDS	Str.	EKSS / EKDS	Str.
Není nutné další příslušenství	N/A	Není nutné další příslušenství	N/A	Není nutné další příslušenství	N/A
Montážní profil, výška, CLPF (1 ks)	113	Montážní profil, výška, CLPF (1 ks)	113	Montážní profil, výška, CLPF (1 ks)	113
Není k dispozici	N/A	Není nutné další příslušenství	N/A	Není k dispozici	N/A
Není k dispozici	N/A	Montážní profil, výška, CLPF (1 ks)	113	Montážní profil, šířka, CLPF (2 ks)	113

# Stojící skříně Ocelová řada

## Příslušenství | Profily

# 01

Samostatně stojící skříně

### Nosné lišty, CB

Ocel, řadové skříně

MCS / MCD

Potřebné příslušenství

Str.

MONTÁŽ NA ŠÍŘKU	Plná šířka, v rovině s dolním rámem skříně	<i>Není nutné další příslušenství</i>	N/A
	Plná šířka, nastavitelná výška	Montážní profil, hloubka, CLPF (2 ks)	113
		nebo Nasazovací profil, hloubka, CLPK (2 ks)	112
	Částečná šířka, v rovině s dolním rámem skříně	Montážní profil, hloubka, CLPF (1 nebo 2 ks)	113
	Částečná šířka, nastavitelná výška	Montážní profil, výška, CLPF (2 nebo 4 ks)	113
		Montážní profil, hloubka, CLPF (2 ks)	113
MONTÁŽ NA HLOUBKU	Plná hloubka, v rovině s dolním rámem skříně	<i>Není nutné další příslušenství</i>	N/A
	Plná hloubka, nastavitelná šířka	Montážní profil, šířka, CLPF (2 ks)	113
		nebo Nasazovací profil, šířka, CLPK (2 ks)	112
	Částečná hloubka, v rovině s dolním rámem skříně	Montážní profil, šířka, CLPF (1 nebo 2 ks)	113
	Částečná hloubka, nastavitelná výška	Montážní profil, výška, CLPF (2 nebo 4 ks)	113
		Montážní profil, šířka, CLPF (2 ks)	113

Ocel, kompaktní skříně

MKS / MKD

Potřebné příslušenství

Str.

MONTÁŽ NA ŠÍŘKU	Plná šířka, v rovině s dolním rámem skříně	<i>Není nutné další příslušenství</i>	N/A
	Plná šířka, nastavitelná výška	Nasazovací profil, hloubka, CLPK (2 ks)	112
		Montážní profil, hloubka, CLPF (1 nebo 2 ks)	113
	Částečná šířka, v rovině s dolním rámem skříně	Montážní profil, výška, CLPF (2 ks)	113
	Částečná šířka, nastavitelná výška	Nasazovací profil, hloubka, CLPK (2 ks)	112
		Montážní profil, hloubka, CLPF (2 ks)	113
MONTÁŽ NA HLOUBKU	Plná hloubka, v rovině s dolním rámem skříně	<i>Není nutné další příslušenství</i>	N/A
	Plná hloubka, nastavitelná šířka	Montážní profil, šířka, CLPF (2 ks)	113
		nebo Nasazovací profil, šířka, CLPK (2 ks)	112
	Částečná hloubka, v rovině s dolním rámem skříně	Montážní profil, šířka, CLPF (1 nebo 2 ks)	113
	Částečná hloubka, nastavitelná výška	Montážní profil, výška, CLPF (2 nebo 4 ks)	113
		Montážní profil, šířka, CLPF (2 ks)	113
	<i>Není k dispozici</i>		N/A

Nerezová ocel, řadové skříně

MCSS / MCDS

Potřebné příslušenství

Str.

MONTÁŽ NA ŠÍŘKU	Plná šířka, v rovině s dolním rámem skříně	<i>Není nutné další příslušenství</i>	N/A
	Plná šířka, nastavitelná výška	Montážní profil, hloubka, CLPF (2 ks)	113
		nebo Nasazovací profil, hloubka, CLPK (2 ks)	112
	Částečná šířka, v rovině s dolním rámem skříně	Montážní profil, hloubka, CLPF (1 nebo 2 ks)	113
	Částečná šířka, nastavitelná výška	Montážní profil, výška, CLPF (2 nebo 4 ks)	113
		Montážní profil, hloubka, CLPF (2 ks)	113
MONTÁŽ NA HLOUBKU	Plná hloubka, v rovině s dolním rámem skříně	<i>Není nutné další příslušenství</i>	N/A
	Plná hloubka, nastavitelná šířka	Montážní profil, šířka, CLPF (2 ks)	113
		nebo Nasazovací profil, šířka, CLPK (2 ks)	112
	Částečná hloubka, v rovině s dolním rámem skříně	Montážní profil, šířka, CLPF (1 nebo 2 ks)	113
	Částečná hloubka, nastavitelná výška	Montážní profil, výška, CLPF (2 nebo 4 ks)	113
		Montážní profil, šířka, CLPF (2 ks)	113
	<i>Není k dispozici</i>		N/A

Nerezová ocel, kompaktní skříně

EKSS / EKDS

Potřebné příslušenství

Str.

MONTÁŽ NA ŠÍŘKU	Plná šířka, v rovině s dolním rámem skříně	<i>Není nutné další příslušenství</i>	N/A
	Plná šířka, nastavitelná výška	Nasazovací profil, hloubka, CLPK (2 ks)	112
		<i>Není k dispozici</i>	N/A
	Částečná šířka, v rovině s dolním rámem skříně	Montážní profil, výška, CLPF (2 ks)	113
	Částečná šířka, nastavitelná výška	Nasazovací profil, hloubka, CLPK (2 ks)	112
		Montážní profil, hloubka, CLPF (2 ks)	113
MONTÁŽ NA HLOUBKU	Plná hloubka, v rovině s dolním rámem skříně	<i>Není nutné další příslušenství</i>	N/A
	Plná hloubka, nastavitelná šířka	Montážní profil, šířka, CLPF (2 ks)	113
		nebo Nasazovací profil, šířka, CLPK (2 ks)	112
	Částečná hloubka, v rovině s dolním rámem skříně	Montážní profil, šířka, CLPF (1 nebo 2 ks)	113
	Částečná hloubka, nastavitelná výška	Montážní profil, výška, CLPF (2 nebo 4 ks)	113
		Montážní profil, šířka, CLPF (2 ks)	113
	<i>Není k dispozici</i>		N/A

# Stojící skříně Ocelová řada

## Příslušenství | Profily

# 01

Samostatně stojící skříně

### Těžké nosné lišty, CBU

Ocel, řadové skříně

MCS / MCD

Potřebné příslušenství

Str.

MONTÁŽ NA ŠÍŘKU	Plná šířka, v rovině s dolním rámem skříně	<i>Není nutné další příslušenství</i>	N/A
	Plná šířka, nastavitelná výška	Montážní profil, hloubka, CLPF (2 ks)	113
		nebo Nasazovací profil, hloubka, CLPK (2 ks)	112
	Částečná šířka, v rovině s dolním rámem skříně	Montážní profil, hloubka, CLPF (1 nebo 2 ks)	113
	Částečná šířka, nastavitelná výška	Montážní profil, výška, CLPF (2 nebo 4 ks)	113
		Montážní profil, hloubka, CLPF (2 ks)	113
MONTÁŽ NA HLOUBKU	Plná hloubka, v rovině s dolním rámem skříně	<i>Není nutné další příslušenství</i>	N/A
	Plná hloubka, nastavitelná výška	Montážní profil, šířka, CLPF (2 ks)	113
		nebo Nasazovací profil, šířka, CLPK (2 ks)	112
	Částečná hloubka, v rovině s dolním rámem skříně	Montážní profil, šířka, CLPF (1 nebo 2 ks)	113
	Částečná hloubka, nastavitelná výška	Montážní profil, výška, CLPF (2 nebo 4 ks)	113
		Montážní profil, šířka, CLPF (2 ks)	113

Ocel, kompaktní skříně

MKS / MKD

Potřebné příslušenství

Str.

MKS / MKD	Potřebné příslušenství	Str.
	<i>Není nutné další příslušenství</i>	N/A
	Nasazovací profil, hloubka, CLPK (2 ks)	112
	Montážní profil, hloubka, CLPF (1 nebo 2 ks)	113
	Montážní profil, výška, CLPF (2 ks)	113
	Nasazovací profil, hloubka, CLPK (2 ks)	112
	<i>Není nutné další příslušenství</i>	N/A
	Montážní profil, šířka, CLPF (2 ks)	113
	Montážní profil, šířka, CLPF (1 nebo 2 ks)	113
	<i>Není k dispozici</i>	N/A

Nerezová ocel, řadové skříně

MCSS / MCDS

Potřebné příslušenství

Str.

MCSS / MCDS	Potřebné příslušenství	Str.
	<i>Není nutné další příslušenství</i>	N/A
	Montážní profil, hloubka, CLPF (2 ks)	113
	nebo Nasazovací profil, hloubka, CLPK (2 ks)	112
	Montážní profil, hloubka, CLPF (1 nebo 2 ks)	113
	Montážní profil, výška, CLPF (2 nebo 4 ks)	113
	Montážní profil, hloubka, CLPF (2 ks)	113
	<i>Není nutné další příslušenství</i>	N/A
	Montážní profil, šířka, CLPF (2 ks)	113
	nebo Nasazovací profil, šířka, CLPK (2 ks)	112
	Montážní profil, šířka, CLPF (1 nebo 2 ks)	113
	Montážní profil, výška, CLPF (2 nebo 4 ks)	113
	Montážní profil, šířka, CLPF (2 ks)	113

Nerezová ocel, kompaktní skříně

EKSS / EKDS

Potřebné příslušenství

Str.

EKSS / EKDS	Potřebné příslušenství	Str.
	<i>Není nutné další příslušenství</i>	N/A
	Nasazovací profil, hloubka, CLPK (2 ks)	112
	<i>Není k dispozici</i>	N/A
	Montážní profil, výška, CLPF (2 ks)	113
	Nasazovací profil, hloubka, CLPK (2 ks)	112
	<i>Není nutné další příslušenství</i>	N/A
	Montážní profil, šířka, CLPF (2 ks)	113
	Montážní profil, šířka, CLPF (1 nebo 2 ks)	113
	Montážní profil, výška, CLPF (2 nebo 4 ks)	113
	Montážní profil, šířka, CLPF (2 ks)	113

# Stojící skříně Ocelová řada

## Příslušenství | Profily

# 01

Samostatně stojící skříně

### Nasazovací profil, CLPK

**Popis:** Univerzální profil pro montáž v požadované hloubce a šířce do otvorů DIN v rastru 25 mm v rámu skříně nebo v kombinaci s profily CLPF a VB. Profil o šířce 75 mm má tři řady otvorů, z nichž jedna je otočena o 90°. Toto provedení umožňuje montáž profilů CLPF v obou směrech. Profil CLPK lze upevnit pomocí samořezných šroubů.

**Materiál:** Pozinkovaná ocel, 1,5 mm

**Množství v balení:** 4 profily.



Pro skříně		
Š/H	Max. zatížení	Objednací číslo
300	2000 N	CLPK300
400	2000 N	CLPK400
500	2000 N	CLPK500
600	1600 N	CLPK600
800	1600 N	CLPK800
1000	1200 N	CLPK1000
1200	1200 N	CLPK1200

### Montážní profil, CLPF

**Popis:** Systém profilů CLPF o šířce 40 mm a výšce 25 mm, které lze namontovat na rám skříně ve všech směrech. Lze je použít i v kombinaci s profily CLPK a VB. V otočené poloze lze profil použít jako standardní profil CP20/40 v kombinaci s posuvnou maticí GLM 40/6 pro montáž instalačního materiálu, který vyžaduje hloubkové nastavení. Profily namontované na rám skříně jsou v rovině s profily skříně. K dispozici jsou dvě řady rastrů otvorů pro montáž pomocí klecových matic a samořezných šroubů. V případě profilů o šířce 90 mm lze namontovat dva profily těsně vedle sebe.

**Materiál:** Pozinkovaná ocel

**Množství v balení:** 4 profily včetně nasazovací linky pro upevnění.

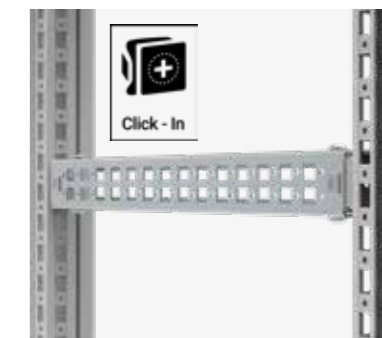

Pro skříně				
V/Š	Š/H	Max. zatížení horizontální C	Max. zatížení horizontální	Objednací číslo
300	300	800 N	1000 N	CLPF300
400	400	800 N	1000 N	CLPF400
500	500	800 N	1000 N	CLPF500
600	600	800 N	1000 N	CLPF600
800	800	800 N	1000 N	CLPF800
1000	1000	800 N	1000 N	CLPF1000
1200	1200	800 N	1000 N	CLPF1200
1400	1400	Pouze pro svislé zatížení	Pouze pro svislé zatížení	CLPF1400
1600	1600	Pouze pro svislé zatížení	Pouze pro svislé zatížení	CLPF1600
1800	1800	Pouze pro svislé zatížení	Pouze pro svislé zatížení	CLPF1800
2000	2000	Pouze pro svislé zatížení	Pouze pro svislé zatížení	CLPF2000
2200	2200	Pouze pro svislé zatížení	Pouze pro svislé zatížení	CLPF2200

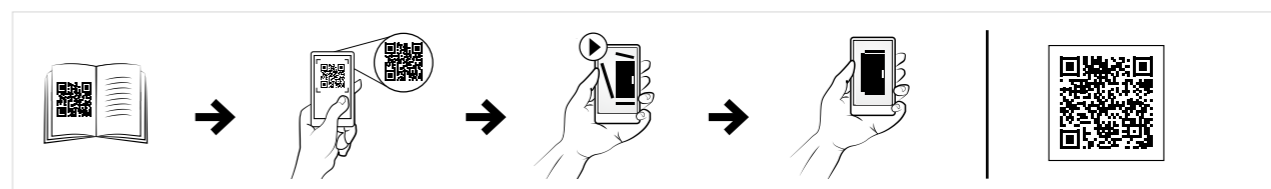

# Stojící skříně Ocelová řada

## Příslušenství | Profily

# 01

Samostatně stojící skříně

### Vnější montážní profil, CLPO

**Popis:** Univerzální profil jak pro hloubkové, tak pro šířkové upevnění na 25mm otvorový rastr DIN na rámu skříně. 75 mm široký profil je vybaven třemi řadami otvorů, z nichž jedna je otočena o 90°. Toto umožňuje montovat CLPO profily oběma směry. CLPO zvyšuje užitečný prostor o 25 mm.

**Materiál:** Pozinkovaná ocel, 1,5 mm

**Množství v balení:** 4 profily.

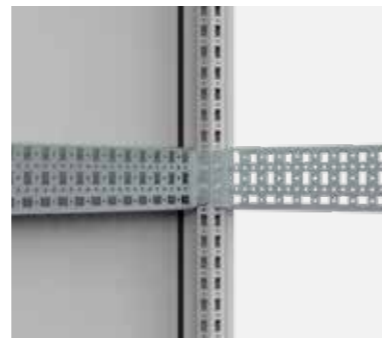

Pro skříně		
Š/H	Max. zatížení	Objednací číslo
300	2400 N	CLPO300
400	2400 N	CLPO400
500	2400 N	CLPO500
600	2400 N	CLPO600
800	1800 N	CLPO800
1000	1400 N	CLPO1000
1200	1200 N	CLPO1200

### Kluzné matice pro montážní lišty, GLM

**Popis:** Kluzné matice se používají s montážními lištami CP a montážními profily CLPF pro snadnou instalaci součástí.

**Materiál:** Pozinkovaná ocel.

**Množství v balení:** 50 kusů.



Závít	V kombinaci s	Objednací číslo
M6	CP1020, CP1020U, CP2020, CP2020U	GLM20-6P
M8	CP1020, CP1020U, CP2020, CP2020U	GLM20-8P
M6	CP2040, CP2040U, CLPF profily	GLM40-6P
M8	CP2040, CP2040U, CLPF profily	GLM40-8P

### Profilová konzola do kompaktních skříní, CAK

**Popis:** Profilová konzola rozšiřující možnosti montáže na rám našich kompaktních ocelových skříní, která zajišťuje více prostoru pro montáž. Konzola má dva kulaté (průměr 4.3 mm) a tři obdélníkové (10x14 mm) otvory, které jsou rozmístěny střídavě v rastru po 25 mm; toto provedení umožňuje flexibilní montáž příslušenství.

**Materiál:** Pozinkovaná ocel, 2 mm.

**Množství v balení:** 2 ks s montážním příslušenstvím.



Popis	Objednací číslo
pro MKS, MKD.	CAK02

### Svislé oddělovací lišty, VB

**Popis:** Montují se do středu skříně o šířce 1200 mm nebo 1600 mm (vepředu a vzadu) a fungují jako standardní montážní vybavení ve dvou svislých sekcích o šířce 600 mm resp. 800 mm. Toto uspořádání umožňuje samostatnou instalaci vybavení (otočného rámu nebo systémových profilů) do jednotlivých sekcí.

**Materiál:** Pozinkovaná ocel, 1,75 mm

**Množství v balení:** 1 pár s montážním příslušenstvím.

**Požadavky na montáž:** Pro montáž nutno doplnit VBK. Pro kompletní montážní vybavení sekce nutno doplnit VBD.



Pro skříně		
V		Objednací číslo
1600		VB1600
1800		VB1800
2000		VB2000
2200		VB2200

### Hloubkové oddělovací lišty, VBD

**Popis:** Montují se do středu skříně o šířce 1200 mm nebo 1600 mm (nahore a dole) a rozdělují skříně na dvě montážní sekce o šířce 600 mm resp. 800 mm. Toto uspořádání umožňuje samostatnou montáž příslušenství jako CAB(P), CBU, CLPK, CLPF apod. po jedné straně skříně. Příslušenství umožňuje hloubkové nastavení pomocí rastru otvorů 25 mm.

**Materiál:** Pozinkovaná ocel, 1,75 mm

**Množství v balení:** 1 pár s montážním příslušenstvím.

**Požadavky na montáž:** Pro montáž nutno doplnit VBK. Pro kompletní montážní vybavení sekce nutno doplnit VB.



Pro skříně		
H		Objednací číslo
400		VBD400
500		VBD500
600		VBD600
800		VBD800

### Montážní konzoly, VBK

**Popis:** Montážní konzoly pro VB nebo VBD do skříní o šířce 1200 mm nebo 1600 mm. Nepřekážejí spodním deskám skříně.

**Materiál:** Pozinkovaná ocel, 3 mm

**Množství v balení:** 4 ks s montážním příslušenstvím.



Pro skříně		
Š		Objednací číslo
<1200		VBK04
1200		VBK1200
1600		VBK1600

# Stojící skříně Ocelová řada

## Příslušenství | Profily

### Boční montážní lišty, CMB

**Popis:** Pro upevnění kabelů, kabelovodů apod. v potřebné hloubce nebo šířce skříně.  
**Materiál:** Pozinkovaná ocel, 2 mm.  
**Množství v balení:** 20 profilů s montážním vybavením.

Pro skříně	
Š/H	Objednací číslo
300	CMB302
400	CMB402
500	CMB502
600	CMB602
800	CMB802

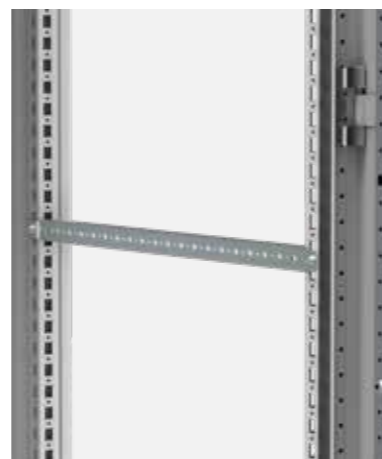

### Výškové profily, HP

**Popis:** Svislé profily s rastrem otvorů 25 mm pro podepření lišt DIN a příslušných montážních desek Telequick. Hloubkové nastavení v kroku po 25 mm.  
**Materiál:** Pozinkovaná ocel, 2 mm  
**Množství v balení:** 2 profily s montážním vybavením

Pro skříně	
V	Objednací číslo
1600	HP1600
1800	HP1800
2000	HP2000
2200	HP2200

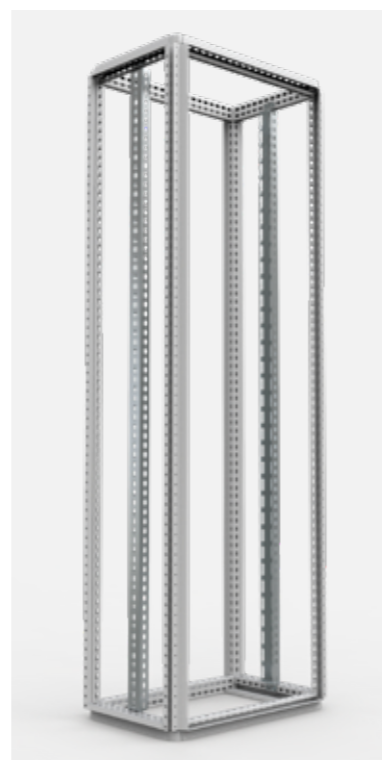

### Klecové matice, CNM

**Popis:** Klecové matice pro univerzální použití na profilech rámu skříně a systémových profilech.  
**Množství v balení:** 50 kusů.

Závit	Objednací číslo
M6	CNM615
M8	CNM815



### Šrouby pro nasazovací klecové matice, CNS

**Popis:** Šrouby s dutou hlavou M6x12 a M8x12 pro nasazovací klecové matice.  
**Množství v balení:** 250 kusů.

Závit	Objednací číslo
M6	CNS612
M8	CNS812



### Šrouby Extrude-Tite, CNT

**Popis:** Šrouby Extrude-Tite Torx pro montáž příslušenství, nasazovacích profilů, uzemnění apod.  
**Množství v balení:** 250 kusů.

Závit	Objednací číslo
M5	CNT05
M6	CNT06



### Šrouby Extrude-Tite pro profily z nerezové oceli, CNTS

**Popis:** Pro použití v kulatých otvorech se vzorem DIN na rámu skříně z nerezové oceli. Šrouby Torx Extrude-Tite pro upevnění příslušenství.  
**Množství v balení:** 250 kusů.

Závit	Objednací číslo
M5	CNTS05
M6	CNTS06



# Stojící skříně Ocelová řada

## Příslušenství | Profily

### Nosné lišty, CB

**Popis:** Pro instalaci těžkých zařízení (např. transformátorů) v dolní části skříně.

**Materiál:** Pozinkovaná ocel, 3 mm

**Množství v balení:** 1 pár s montážním vybavením

Pro skříně		
Š/H	Max. zatížení	Objednací číslo
400	2500 N	CB400
500	2100 N	CB500
600	1800 N	CB600
800	1300 N	CB800

Uvedené maximální zatížení platí pro jednu lištu.



### Těžká nosná lišta, CBU

**Popis:** Těžká nosná lišta pro montáž těžkých komponent (např. transformátorů). Je dodávána s kluznými šrouby ve tvaru T a opatřena podlouhlými otvory pro montáž v libovolné poloze ve směru šířky i hloubky skříně.

**Materiál:** Pozinkovaná ocel, 2,5 mm

**Množství v balení:** 1 pár s montážními příslušenstvími a 4 kluzné šrouby ve tvaru T.

Pro skříně		
Š/H	Max. zatížení	Objednací číslo
400	3000 N	CBU400
500	3000 N	CBU500
600	3000 N	CBU600
800	2250 N	CBU800
1000	1800 N	CBU1000
1200	1500 N	CBU1200

Uvedené maximální zatížení platí pro jednu lištu.



### Adaptérové profily systému Lütze, CLS

**Popis:** Adaptér pro montáž systému Lütze přímo na rám stojací skříně.

**Materiál:** Pozinkovaná ocel, 2,5 mm.

**Množství v balení:** 6 adaptérových lišt s montážními příslušenstvími.

Pro skříně	
H	Objednací číslo
400	CLS400
500	CLS500
600	CLS600
800	CLS800



# Stojící skříně Ocelová řada

## Příslušenství | Modulární systém

### Montážní desky, MSMPN

**Popis:** Montážní deska k instalaci jističů. Vhodné pro levé i pravé připojení.

**Materiál:** 1.5 mm pozinkovaná ocel.

**Množství v balení:** 1 kus s montážním materiálem.

**Požadavky na montáž:** K montáži na rám pro modulový systém s MSMPA01, nebo MSMPF01.

Obyčejná

V	Š	v	š	Objednací číslo
50	600	496	470	MSMPN0506
50	800	496	670	MSMPN0508
100	600	96	470	MSMPN1006
100	800	96	670	MSMPN1008
150	600	146	470	MSMPN1506
150	800	146	670	MSMPN1508
200	600	196	470	MSMPN2006
200	800	196	670	MSMPN2008
250	600	246	470	MSMPN2506
250	800	246	670	MSMPN2508
300	600	296	470	MSMPN3006
300	800	296	670	MSMPN3008
400	600	396	470	MSMPN4006
400	800	396	670	MSMPN4008
450	600	446	470	MSMPN4506
450	800	446	670	MSMPN4508
500	600	496	470	MSMPN5006
500	800	496	670	MSMPN5008
600	600	596	470	MSMPN6006
600	800	596	670	MSMPN6008
600	1000	596	870	MSMPN6010

Horizontální otevírání

V	Š	v	š	Objednací číslo
100	600	96	470	MSMPN1006H
100	800	96	670	MSMPN1008H

Vertikální otevírání

V	Š	v	š	Objednací číslo
150	600	146	470	MSMPN1506V
150	800	146	670	MSMPN1508V
200	600	196	470	MSMPN2006V
200	800	196	670	MSMPN2008V
250	600	246	470	MSMPN2506V
250	800	246	670	MSMPN2508V
300	600	296	470	MSMPN3006V
300	800	296	670	MSMPN3008V
400	600	396	470	MSMPN4006V
400	800	396	670	MSMPN4008V
450	600	446	470	MSMPN4506V
450	800	446	670	MSMPN4508V
600	600	596	470	MSMPN6006V
600	800	596	670	MSMPN6008V

# 01

Samostatně stojící skříně

1

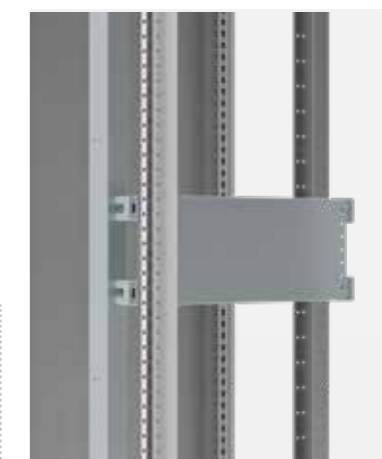

# Stojící skříně Ocelová řada

## Příslušenství | Modulární systém

### Rámy pro modulový systém, MSMSF

**Popis:** Dva samostatné vertikální profily, které mohou být použity jak pro přední zákrty, tak pro montáž komponentů. Cenově efektivní řešení pro stavitele desek, které zkracuje čas potřebný pro montáž a zároveň umožňuje montáž vně skříně. Užitečná výška pro přední zákrty je, Výška - 150 mm.

**Materiál:** 2 mm ocel.

**Povrch:** RAL 7035.

**Množství v balení:** 1 sada.

V	Š	Objednací číslo
1800	600	MSMSF1806
1800	800	MSMSF1808
2000	600	MSMSF2006
2000	800	MSMSF2008
2200	600	MSMSF2206
2200	800	MSMSF2208



### DIN lišty, MSDR

**Popis:** Nařezané DIN lišty připravené k instalaci. Zjednodušený design desky zabezpečuje jednodušší montáž a rychlejší montáž.

**Materiál:** Pozinkovaná ocel.

**Množství v balení:** 5 kusů.

**Požadavky na montáž:** K užití s modulovým systémem.

Š	Objednací číslo
600	MSDR0600
800	MSDR0800

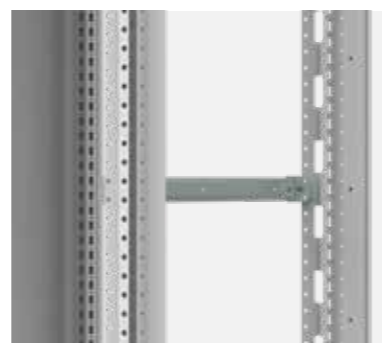

### Upevněné konzoly, MSMPF01

**Popis:** Konzola k montáži DIN lišty pro umožnění montáže modulových komponentů v profích modulového systému. Cenově efektivní řešení pro stavitele desek.

**Materiál:** 2.5 mm pozinkovaná ocel.

**Množství v balení:** 2 páry.

**Požadavky na montáž:** K montáži na rám pro modulový systém.

Objednací číslo
MSMPF01



### Přizpůsobitelné konzoly, MSMPA01

**Popis:** Hlubkově přizpůsobitelná konzola k montáži DIN lišty nebo montážní desky umožňující montáž komponentů různých velikostí do požadované pozice.

**Materiál:** 2.5 mm pozinkovaná ocel, zamak.

**Množství v balení:** 2 páry.

**Požadavky na montáž:** K montáži na rám pro modulový systém.

Objednací číslo
MSMPA01



# 01

Samostatně stojící skříně

1



# Stojící skříně Ocelová řada

## Příslušenství | Modulární systém

### Nastavovací profily, APK

- Popis:** Šířkové profily umožňující opakované nastavení výšky, hloubky a šířky komponentů uchycených na klecových maticích. Stavitelé desek tak mohou upevnit jakýkoli komponent do požadované pozice bez nutnosti strojového opracování.
- Materiál:** 2.5 mm pozinkovaná ocel.
- Množství v balení:** 2 páry.
- Požadavky:** K montáži na hloubkové profily CLPF.

Pro skříně	
Š	Objednací číslo
600	APK600
800	APK800



### Přední desky s výřezem, MSMCP

- Popis:** Přední deska s výřezem pro modulové sestavy. Dodáváno s jednou DIN lištou na řadu pro modulové komponenty. Horní a spodní zahnutí pro vyšší tuhost.
- Materiál:** 1.25 mm ocel.
- Povrch:** Strukturovaný práškový lak RAL 7035.
- Dodávka:** 1 kus s montážním materiálem.
- Požadavky na montáž:** K montáži na rám pro modulový systém.

V	Š	Počet řad	DIN moduly	Objednací číslo
150	600	1	25	MSMCP1506R5
150	800	1	38	MSMCP1508R5
200	600	1	25	MSMCP2006R5
200	800	1	38	MSMCP2008R5
300	600	1	25	MSMCP3006-1R5
300	800	1	38	MSMCP3008-1R5
300	600	2	50	MSMCP3006-2R5
300	800	2	76	MSMCP3008-2R5
450	600	3	75	MSMCP4506R5
450	800	3	114	MSMCP4508R5
600	600	4	100	MSMCP6006R5
600	800	4	152	MSMCP6008R5

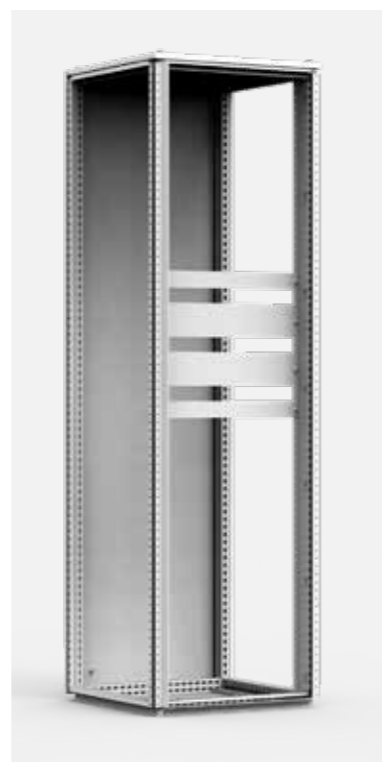

### Obyčejné přední desky, MSMBP

- Popis:** Obyčejná přední deska pro modulové sestavy. Horní a spodní zahnutí pro zvýšení tuhosti.
- Materiál:** 1.25 mm ocel.
- Povrch:** Strukturovaný práškový lak RAL 7035.
- Dodávka:** 1 kus s montážním materiálem.
- Požadavky na montáž:** K montáži na rám pro modulový systém.

V	Š	v	š	Objednací číslo
50	600	49	503	MSMBP0506R5
50	800	49	703	MSMBP0508R5
100	600	99	503	MSMBP1006R5
100	800	99	703	MSMBP1008R5
150	600	149	503	MSMBP1506R5
150	800	149	703	MSMBP1508R5
200	600	199	503	MSMBP2006R5
200	800	199	703	MSMBP2008R5
250	600	249	503	MSMBP2506R5
250	800	249	703	MSMBP2508R5
300	600	299	503	MSMBP3006R5
300	800	299	703	MSMBP3008R5
400	600	399	503	MSMBP4006R5
400	800	399	703	MSMBP4008R5
450	600	449	503	MSMBP4506R5
450	800	449	703	MSMBP4508R5
500	600	499	503	MSMBP5006R5
500	800	499	703	MSMBP5008R5
600	600	599	503	MSMBP6006R5
600	800	599	703	MSMBP6008R5

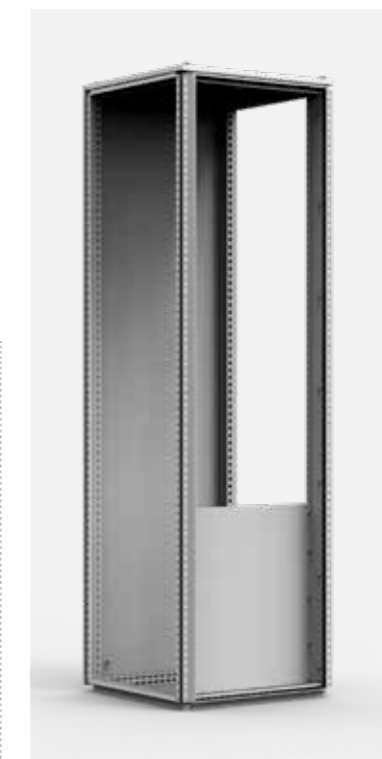

### Zaslepovací destičky pro DIN výřezy, TB13G

- Popis:** Zaslepovací destička pro zakrytí nevyužitého prostoru v DIN výřezích. Může být rozdělena po polovinách modulu.
- Materiál:** Plastový.
- Povrch:** RAL 7035.
- Množství v balení:** 1 kusů zaslepovacích destiček s délkou na 13 modulů. Celková délka 234 mm.

Objednací číslo
TB13G

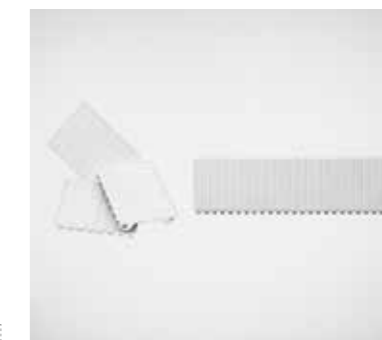

# 01

Samostatně stojící skříně

1

# Stojící skříně Ocelová řada

## Příslušenství | 19palcová montáž

# 01

Samostatně stojící skříně

1

Otočný rám ESFC, šířka 600 mm		Ocel, řadové skříně	
		MCS / MCD	
		Potřebné příslušenství	Str.
<b>MONTÁŽ</b>	Otočný rám plné výšky, montáž vpředu/vzadu	Otočný rám, příčné nosné lišty, ESFB, šířka	144
	Otočný rám plné výšky, montáž na straně	Otočný rám, příčné nosné lišty, ESFB, hloubka	144
	Otočný rám částečné výšky, montáž vpředu/vzadu	Otočný rám, příčné nosné lišty, ESFB, šířka	144
		Montážní profil, hloubka, CLPF (2 ks)	113
	Otočný rám částečné výšky, montáž na straně	Otočný rám, příčné nosné lišty, ESFB, hloubka	144
		Montážní profil, šířka, CLPF (2 ks)	113
Otočný rám plné výšky, montáž vpředu/vzadu do vnitřně rozdělené skříně 1200/1600	Otočný rám, příčné nosné lišty, ESFB, šířka	144	
	Hloubkové oddělovací lišty, VBD	115	
	Montážní držáky, VBK	115	
Otočný rám částečné výšky, montáž vpředu/vzadu do vnitřně rozdělené skříně 1200	Otočný rám, příčné nosné lišty, ESFB	144	
	Montážní profil, hloubka, CLPF (2 ks)	113	
	Hloubkové oddělovací lišty, VBD	115	
	Svislé oddělovací lišty, VB	115	
	Montážní držáky, VBK	115	
<b>NASTAVENÍ HLOUBKY</b>	Otočný rám, nastavitelná hloubka	Není nutné další příslušenství	N/A
<b>NA PANTECH 180°</b>	Otočný rám v plné nebo částečné výšce, na 180° pantech	Otočný rám, panty 180°, ESFH	144
<b>PODPĚRA</b>	Otočný rám, podpěra konstrukce	Otočný rám, podpěra konstrukce, SFSU	145
<b>ZARÁŽKA DVEŘÍ</b>	Otočný rám v plné nebo částečné výšce, dveřní zarážka 130°	Otočný rám, dveřní zarážka 130°, ESFD130	145
	Otočný rám v plné nebo částečné výšce, dveřní zarážka 180°	Otočný rám, dveřní zarážka 180°, ESFD180	145

Ocel, kompaktní skříně	Nerezová ocel, řadové skříně	Nerezová ocel, kompaktní skříně						
MKS / MKD	MCSS / MCDS	EKSS / EKDS						
Potřebné příslušenství	Str.	Potřebné příslušenství	Str.	Potřebné příslušenství	Str.			
Otočný rám, příčné nosné lišty, ESFB, šířka	144	Otočný rám, příčné nosné lišty, ESFB, šířka	144	Otočný rám, příčné nosné lišty, ESFB, šířka	144			
Není k dispozici	N/A	Otočný rám, příčné nosné lišty, ESFB, hloubka	144	Není k dispozici	N/A			
Otočný rám, příčné nosné lišty, ESFB, šířka Nasazovací profil, hloubka, CLPK (2 ks)	144 112	Otočný rám, příčné nosné lišty, ESFB, šířka Montážní profil, hloubka, CLPF (2 ks)	144 113	Otočný rám, příčné nosné lišty, ESFB, šířka Nasazovací profil, hloubka, CLPK (2 ks)	144 112			
	Není k dispozici		N/A		Otočný rám, příčné nosné lišty, ESFB, hloubka Montážní profil, šířka, CLPF (2 ks)	144 113	Není k dispozici	N/A
Otočný rám, příčné nosné lišty, ESFB, šířka Hloubkové oddělovací lišty, VBD Montážní držáky, VBK	144 115 115	Otočný rám, příčné nosné lišty, ESFB, šířka Hloubkové oddělovací lišty, VBD Montážní držáky, VBK	144 115 115	Není k dispozici	N/A			
	Otočný rám, příčné nosné lišty, ESFB Nasazovací profil, hloubka, CLPK (2 ks) Hloubkové oddělovací lišty, VBD Svislé oddělovací lišty, VB Montážní držáky, VBK		144 112 115 115 115		Otočný rám, příčné nosné lišty, ESFB Montážní profil, hloubka, CLPF (2 ks) Hloubkové oddělovací lišty, VBD Svislé oddělovací lišty, VB Montážní držáky, VBK	144 113 115 115 115	Otočný rám, příčné nosné lišty, ESFB Nasazovací profil, hloubka, CLPK (2 ks) Hloubkové oddělovací lišty, VBD Svislé oddělovací lišty, VB Montážní držáky, VBK	144 112 115 115 115
			Není nutné další příslušenství			N/A		Není nutné další příslušenství
Otočný rám, panty 180°, ESFH		144	Otočný rám, panty 180°, ESFH	144		Otočný rám, panty 180°, ESFH		144
Otočný rám, podpěra konstrukce, SFSU		145	Otočný rám, podpěra konstrukce, SFSU	144		Otočný rám, podpěra konstrukce, SFSU		145
Otočný rám, dveřní zarážka 130°, ESFD130		145	Otočný rám, dveřní zarážka 130°, ESFD130	144		Otočný rám, dveřní zarážka 130°, ESFD130		145
Otočný rám, dveřní zarážka 180°, ESFD180	145	Otočný rám, dveřní zarážka 180°, ESFD180	144	Otočný rám, dveřní zarážka 180°, ESFD180	145			

# Stojící skříně Ocelová řada

## Příslušenství | 19palcová montáž

# 01

Samostatně stojící skříně

### Středový otočný rám ESFM, šířka 800 mm

Ocel, řadové skříně

MCS / MCD

Potřebné příslušenství

Str.

MONTÁŽ	Otočný rám plné výšky, montáž vpředu/vzadu	Otočný rám, příčné nosné lišty, ESFB, šířka	144
	Otočný rám plné výšky, montáž na straně	Otočný rám, příčné nosné lišty, ESFB, hloubka	144
	Otočný rám částečné výšky, montáž vpředu/vzadu	Otočný rám, příčné nosné lišty, ESFB, šířka Montážní profil, hloubka, CLPF (2 ks)	144 113
	Otočný rám částečné výšky, montáž na straně	Otočný rám, příčné nosné lišty, ESFB, hloubka Montážní profil, šířka, CLPF (2 ks)	144 113
	Otočný rám plné výšky, montáž vpředu/vzadu do vnitřně rozdělené skříně 1200/1600	Otočný rám, příčné nosné lišty, ESFB, šířka Hloubkové oddělovací lišty, VBD Montážní držáky, VBK	144 115 115
	Otočný rám částečné výšky, montáž vpředu/vzadu do vnitřně rozdělené skříně 1600	Otočný rám, příčné nosné lišty, ESFB Montážní profil, hloubka, CLPF (2 ks) Hloubkové oddělovací lišty, VBD Svislé oddělovací lišty, VB Montážní držáky, VBK	144 113 115 115 115
NASTAVENÍ HLOUBKY	Otočný rám, nastavitelná hloubka	Není nutné další příslušenství	N/A
NA PANTECH 180°	Otočný rám v plné nebo částečné výšce, na 180° pantech	Není nutné další příslušenství	N/A
PODPĚRA	Otočný rám, podpěra konstrukce	Otočný rám, podpěra konstrukce, SFSU	145
ZARÁŽKA DVEŘÍ	Otočný rám v plné nebo částečné výšce, dveřní zarážka 130°	Otočný rám, dveřní zarážka 130°, ESFD130	145
	Otočný rám v plné nebo částečné výšce, dveřní zarážka 180°	Otočný rám, dveřní zarážka 180°, ESFD180	145

Ocel, kompaktní skříně

MKS / MKD

Potřebné příslušenství

MCSS / MCDS

Potřebné příslušenství

Str.

	Otočný rám, příčné nosné lišty, ESFB, šířka	144
	Není k dispozici	N/A
	Otočný rám, příčné nosné lišty, ESFB, šířka Nasazovací profil, hloubka, CLPK (2 ks)	144 112
	Není k dispozici	N/A
	Otočný rám, příčné nosné lišty, ESFB, šířka Hloubkové oddělovací lišty, VBD Montážní držáky, VBK	144 115 115
	Otočný rám, příčné nosné lišty, ESFB Nasazovací profil, hloubka, CLPK (2 ks) Hloubkové oddělovací lišty, VBD Svislé oddělovací lišty, VB Montážní držáky, VBK	144 112 115 115 115
	Není nutné další příslušenství	N/A
	Není nutné další příslušenství	N/A
	Otočný rám, podpěra konstrukce, SFSU	145
	Otočný rám, dveřní zarážka 130°, ESFD130	145
	Otočný rám, dveřní zarážka 180°, ESFD180	145

Nerezová ocel, řadové skříně

MCSS / MCDS

Potřebné příslušenství

Str.

	Otočný rám, příčné nosné lišty, ESFB, šířka	144
	Otočný rám, příčné nosné lišty, ESFB, hloubka	144
	Otočný rám, příčné nosné lišty, ESFB, šířka Montážní profil, hloubka, CLPF (2 ks)	144 113
	Otočný rám, příčné nosné lišty, ESFB, hloubka Montážní profil, šířka, CLPF (2 ks)	144 113
	Otočný rám, příčné nosné lišty, ESFB, šířka Hloubkové oddělovací lišty, VBD Montážní držáky, VBK	144 115 115
	Otočný rám, příčné nosné lišty, ESFB Montážní profil, hloubka, CLPF (2 ks) Hloubkové oddělovací lišty, VBD Svislé oddělovací lišty, VB Montážní držáky, VBK	144 113 115 115 115
	Není nutné další příslušenství	N/A
	Není nutné další příslušenství	N/A
	Otočný rám, podpěra konstrukce, SFSU	145
	Otočný rám, dveřní zarážka 130°, ESFD130	145
	Otočný rám, dveřní zarážka 180°, ESFD180	145

Nerezová ocel, kompaktní skříně

EKSS / EKDS

Potřebné příslušenství

Str.

	Otočný rám, příčné nosné lišty, ESFB, šířka	144
	Není k dispozici	N/A
	Otočný rám, příčné nosné lišty, ESFB, šířka Nasazovací profil, hloubka, CLPK (2 ks)	144 112
	Není k dispozici	N/A
	Otočný rám, příčné nosné lišty, ESFB, šířka Hloubkové oddělovací lišty, VBD Montážní držáky, VBK	144 115 115
	Otočný rám, příčné nosné lišty, ESFB Nasazovací profil, hloubka, CLPK (2 ks) Hloubkové oddělovací lišty, VBD Svislé oddělovací lišty, VB Montážní držáky, VBK	144 112 115 115 115
	Není nutné další příslušenství	N/A
	Není nutné další příslušenství	N/A
	Otočný rám, podpěra konstrukce, SFSU	145
	Otočný rám, dveřní zarážka 130°, ESFD130	145
	Otočný rám, dveřní zarážka 180°, ESFD180	145

# Stojící skříně Ocelová řada

## Příslušenství | 19palcová montáž

# 01

Samostatně stojící skříně

### Boční otočný rám ESFS, šířka 800 mm

Ocel, řadové skříně

MCS / MCD

Potřebné příslušenství

Str.

MONTÁŽ	Otočný rám plné výšky, montáž vpředu/vzadu	Otočný rám, příčné nosné lišty, ESFB, šířka	144
	Otočný rám plné výšky, montáž na straně	Otočný rám, příčné nosné lišty, ESFB, hloubka	144
	Otočný rám částečné výšky, montáž vpředu/vzadu	Otočný rám, příčné nosné lišty, ESFB, šířka Montážní profil, hloubka, CLPF (2 ks)	144 113
	Otočný rám částečné výšky, montáž na straně	Otočný rám, příčné nosné lišty, ESFB, hloubka Montážní profil, šířka, CLPF (2 ks)	144 113
	Otočný rám plné výšky, montáž vpředu/vzadu do vnitřně rozdělené skříně 1200/1600	Otočný rám, příčné nosné lišty, ESFB, šířka Hloubkové oddělovací lišty, VBD Montážní držáky, VBK	144 115 115
	Otočný rám částečné výšky, montáž vpředu/vzadu do vnitřně rozdělené skříně 1200/1600	Otočný rám, příčné nosné lišty, ESFB Montážní profil, hloubka, CLPF (2 ks) Hloubkové oddělovací lišty, VBD Svislé oddělovací lišty, VB Montážní držáky, VBK	144 113 115 115 115
NASTAVENÍ HLOUBKY	Otočný rám, nastavitelná hloubka	Není nutné další příslušenství	N/A
NA PANTECH 180°	Otočný rám v plné nebo částečné výšce, na 180° pantech	Otočný rám, panty 180°, ESFH	144
PODPĚRA	Otočný rám, podpora konstrukce	Otočný rám, podpora konstrukce, SFSU	145
ZARÁŽKA DVEŘÍ	Otočný rám v plné nebo částečné výšce, dveřní zarážka 130°	Otočný rám, dveřní zarážka 130°, ESFD130	145
	Otočný rám v plné nebo částečné výšce, dveřní zarážka 180°	Otočný rám, dveřní zarážka 180°, ESFD180	145

Ocel, kompaktní skříně

MKS / MKD

Potřebné příslušenství

MCSS / MCDS

Potřebné příslušenství

Str.

	Otočný rám, příčné nosné lišty, ESFB, šířka	144		Otočný rám, příčné nosné lišty, ESFB, šířka	144		Otočný rám, příčné nosné lišty, ESFB, šířka	144
	Není k dispozici	N/A		Otočný rám, příčné nosné lišty, ESFB, hloubka	144		Není k dispozici	N/A
	Otočný rám, příčné nosné lišty, ESFB, šířka Nasazovací profil, hloubka, CLPK (2 ks)	144 112		Otočný rám, příčné nosné lišty, ESFB, šířka Montážní profil, hloubka, CLPF (2 ks)	144 113		Otočný rám, příčné nosné lišty, ESFB, šířka Nasazovací profil, hloubka, CLPK (2 ks)	144 112
	Není k dispozici	N/A		Otočný rám, příčné nosné lišty, ESFB, hloubka Montážní profil, šířka, CLPF (2 ks)	144 113		Není k dispozici	N/A
	Otočný rám, příčné nosné lišty, ESFB, šířka Hloubkové oddělovací lišty, VBD Montážní držáky, VBK	144 115 115		Otočný rám, příčné nosné lišty, ESFB, šířka Hloubkové oddělovací lišty, VBD Montážní držáky, VBK	144 115 115		Není k dispozici	N/A
	Otočný rám, příčné nosné lišty, ESFB Nasazovací profil, hloubka, CLPK (2 ks) Hloubkové oddělovací lišty, VBD Svislé oddělovací lišty, VB Montážní držáky, VBK	144 112 115 115 115		Otočný rám, příčné nosné lišty, ESFB Montážní profil, hloubka, CLPF (2 ks) Hloubkové oddělovací lišty, VBD Svislé oddělovací lišty, VB Montážní držáky, VBK	144 113 115 115 115		Otočný rám, příčné nosné lišty, ESFB Nasazovací profil, hloubka, CLPK (2 ks) Hloubkové oddělovací lišty, VBD Svislé oddělovací lišty, VB Montážní držáky, VBK	144 112 115 115 115
	Není nutné další příslušenství	N/A		Není nutné další příslušenství	N/A		Není nutné další příslušenství	N/A
	Otočný rám, panty 180°, ESFH	144		Otočný rám, panty 180°, ESFH	144		Otočný rám, panty 180°, ESFH	144
	Otočný rám, podpora konstrukce, SFSU	145		Otočný rám, podpora konstrukce, SFSU	145		Otočný rám, podpora konstrukce, SFSU	145
	Otočný rám, dveřní zarážka 130°, ESFD130	145		Otočný rám, dveřní zarážka 130°, ESFD130	145		Otočný rám, dveřní zarážka 130°, ESFD130	145
	Otočný rám, panty 180°, ESFH	144		Otočný rám, dveřní zarážka 180°, ESFD180	145		Otočný rám, dveřní zarážka 180°, ESFD180	145

Nerezová ocel, řadové skříně

Nerezová ocel, kompaktní skříně

EKSS / EKDS

Potřebné příslušenství

Str.

# Stojící skříně Ocelová řada

## Příslušenství | 19palcová montáž

# 01

Samostatně stojící skříně

### Otočný rám částečné výšky, SFCP

Ocel, řadové skříně

MCS / MCD

Potřebné příslušenství

Str.

MONTÁŽ			Str.
	Otočný rám částečné výšky, montáž vpředu/vzadu, výškově nastavitelný	Nosné lišty otočného rámu částečné výšky, SFBP, v šířce	147
	Otočný rám částečné výšky, montáž vpředu/vzadu, výškově a hloubkově nastavitelný	Nosné lišty otočného rámu částečné výšky, SFBP, v šířce Montážní profil, výška, CLPF (2 ks)	147 113
	Otočný rám částečné výšky, montáž na straně, výškově nastavitelný	Nosné lišty otočného rámu částečné výšky, SFBP, v hloubce	147
	Otočný rám částečné výšky, montáž na straně, výškově a šířkově nastavitelný	Nosné lišty otočného rámu částečné výšky, SFBP, v hloubce Montážní profil, výška, CLPF (2 ks)	147 113
	Otočný rám částečné výšky, montáž vpředu/vzadu do vnitřně rozdělené skříně 1200/1600	Nosné lišty otočného rámu částečné výšky, SFBP, v šířce Hloubkové oddělovací lišty, VBD Svislé oddělovací lišty, VB Montážní držáky, VBK	147 115 115 115
	Otočný rám částečné výšky, montáž vpředu/vzadu do vnitřně rozdělené skříně 1200/1600, hloubkově nastavitelný	Nosné lišty otočného rámu částečné výšky, SFBP, v šířce Montážní profil, výška, CLPF (2 ks) Hloubkové oddělovací lišty, VBD Montážní držáky, VBK	147 113 115 115
PODPĚRA	Otočný rám, podpěra konstrukce	Otočný rám, podpěra konstrukce, SFSU	145

Ocel, kompaktní skříně

Nerezová ocel, řadové skříně

MKS / MKD

Potřebné příslušenství

MCSS / MCDS

Str.

Potřebné příslušenství

Str.

Nerezová ocel, kompaktní skříně			Str.			Str.
	Není k dispozici	N/A	Nosné lišty otočného rámu částečné výšky, SFBP, v šířce	147	Není k dispozici	N/A
	Není k dispozici	N/A	Nosné lišty otočného rámu částečné výšky, SFBP, v šířce Montážní profil, výška, CLPF (2 ks)	147 113	Není k dispozici	N/A
	Není k dispozici	N/A	Nosné lišty otočného rámu částečné výšky, SFBP, v hloubce	147	Není k dispozici	N/A
	Není k dispozici	N/A	Nosné lišty otočného rámu částečné výšky, SFBP, v hloubce Montážní profil, výška, CLPF (2 ks)	147 113	Není k dispozici	N/A
	Není k dispozici	N/A	Nosné lišty otočného rámu částečné výšky, SFBP, v šířce Hloubkové oddělovací lišty, VBD Svislé oddělovací lišty, VB Montážní držáky, VBK	147 115 115 115	Není k dispozici	N/A
	Není k dispozici	N/A	Nosné lišty otočného rámu částečné výšky, SFBP, v šířce Montážní profil, výška, CLPF (2 ks) Hloubkové oddělovací lišty, VBD Montážní držáky, VBK	147 113 115 115	Není k dispozici	N/A
	Není k dispozici	N/A	Otočný rám, podpěra konstrukce, SFSU	145	Není k dispozici	N/A

# Stojící skříně Ocelová řada

## Příslušenství | 19palcová montáž

# 01

Samostatně stojící skříně

### Montážní profily 19"

Ocel, řadové skříně

MCS / MCD

Potřebné příslušenství

Str.

UPEVNĚNÍ VEPŘEDU NEBO VZADU VE SKŘÍNĚ	Přední a boční 19" profily, vystředěná montáž	
		Montážní profily 19", CIP Vodorovné profily pro vystředěnou montáž 19" profilů, CIB
	Boční 19" profily, vystředěná montáž	148 148
	Přední a boční 19" profily, asymetrická montáž	147 148
	Boční 19" profily, asymetrická montáž	148 148
	Částečné přední a boční 19" profily, plynulé nastavení hloubky pro skříně o hloubce 600, vystředěná montáž	149 112
	Částečné přední a boční 19" profily, plynulé nastavení hloubky pro skříně o hloubce 800, vystředěná montáž	149 149 112
	Částečné přední a boční 19" profily, plynulé nastavení hloubky pro skříně o šířce 800, vystředěná montáž	149 149

Ocel, kompaktní skříně

MKS / MKD

Potřebné příslušenství

Str.

Není k dispozici	N/A
Není k dispozici	N/A
Montážní profily 19", CIP Vodorovné profily pro asymetrickou montáž 19" profilů, CID	147 148
Montážní profily 19", CIPD Vodorovné profily pro asymetrickou montáž 19" profilů, CID	148 148
Částečné montážní profily 19", CIPP Nasazovací profil, hloubka, CLPK (2 ks)	149 112
Částečné montážní profily 19", CIPP Držáky pro montáž částečných 19" profilů, CIC Nasazovací profil, hloubka, CLPK (2 ks)	149 149 112
Částečné montážní profily 19", CIPP Šířkové redukce, CIWR	149 149

Nerezová ocel, řadové skříně

MCSS / MCDS

Potřebné příslušenství

Str.

Montážní profily 19", CIP Vodorovné profily pro vystředěnou montáž 19" profilů, CIB	147 148
Montážní profily 19", CIPD Vodorovné profily pro vystředěnou montáž 19" profilů, CIB	148 148
Montážní profily 19", CIP Vodorovné profily pro asymetrickou montáž 19" profilů, CID	148 148
Montážní profily 19", CIPD Vodorovné profily pro asymetrickou montáž 19" profilů, CID	148 148
Částečné montážní profily 19", CIPP Nasazovací profil, hloubka, CLPK (2 ks)	149 112
Částečné montážní profily 19", CIPP Držáky pro montáž částečných 19" profilů, CIC Nasazovací profil, hloubka, CLPK (2 ks)	149 149 112
Částečné montážní profily 19", CIPP Šířkové redukce, CIWR	149 149

Nerezová ocel, kompaktní skříně

EKSS / EKDS

Potřebné příslušenství

Str.

Montážní profily 19", CIP Vodorovné profily pro vystředěnou montáž 19" profilů, CIB	147 148
Montážní profily 19", CIPD Vodorovné profily pro vystředěnou montáž 19" profilů, CIB	148 148
Montážní profily 19", CIP Vodorovné profily pro asymetrickou montáž 19" profilů, CID	147 148
Montážní profily 19", CIPD Vodorovné profily pro asymetrickou montáž 19" profilů, CID	148 148
Částečné montážní profily 19", CIPP Nasazovací profil, hloubka, CLPK (2 ks)	149 112
Částečné montážní profily 19", CIPP Držáky pro montáž částečných 19" profilů, CIC Nasazovací profil, hloubka, CLPK (2 ks)	149 149 112
Částečné montážní profily 19", CIPP Šířkové redukce, CIWR	149 149

# Stojící skříně Ocelová řada

## Příslušenství | 19palcová montáž

# 01

Samostatně stojící skříně

### Montážní profily 19"

Ocel, řadové skříně

MCS / MCD

Potřebné příslušenství

Str.

MONTÁŽ DO BOKU SKŘÍŇĚ	Přední a boční 19" profily, vystředěná montáž	Montážní profily 19", CIP Vodorovné profily pro vystředěnou montáž 19" profilů, CIB	147 148
	Boční 19" profily, vystředěná montáž	Montážní profily 19", CIPD Vodorovné profily pro vystředěnou montáž 19" profilů, CIB	148 148
	Přední a boční 19" profily, asymetrická montáž	Montážní profily 19", CIP Vodorovné profily pro asymetrickou montáž 19" profilů, CID	147 148
	Boční 19" profily, asymetrická montáž	Montážní profily 19", CIPD Vodorovné profily pro asymetrickou montáž 19" profilů, CID	148 148
	Částečné přední a boční 19" profily, plynulé nastavení hloubky pro skříně o hloubce 600, vystředěná montáž	Částečné montážní profily 19", CIPP Držáky pro montáž částečných 19" profilů, CIC Nasazovací profil, šírka, CLPK (2 ks)	149 149 112
	Částečné přední a boční 19" profily, plynulé nastavení hloubky pro skříně o hloubce 800, vystředěná montáž	Částečné montážní profily 19", CIPP Držáky pro montáž částečných 19" profilů, CIC Nasazovací profil, šírka, CLPK (2 ks)	149 149 112
	Částečné přední a boční 19" profily, plynulé nastavení hloubky pro skříně o šířce 800, vystředěná montáž	Částečné montážní profily 19", CIPP Šířkové redukce, CIWR	149 149
PŘEDNÍ RÁM	Přední rám lze použít tehdy, pokud nejsou nutné dveře	Kryty předního rámu, FFC	150

Ocel, kompaktní skříně

MKS / MKD

Potřebné příslušenství

Str.

Není k dispozici	N/A	Montážní profily 19", CIP Vodorovné profily pro vystředěnou montáž 19" profilů, CIB	147 148
Není k dispozici	N/A	Montážní profily 19", CIPD Vodorovné profily pro vystředěnou montáž 19" profilů, CIB	148 148
Není k dispozici	N/A	Montážní profily 19", CIP Vodorovné profily pro asymetrickou montáž 19" profilů, CID	147 148
Není k dispozici	N/A	Montážní profily 19", CIPD Vodorovné profily pro asymetrickou montáž 19" profilů, CID	148 148
Není k dispozici	N/A	Částečné montážní profily 19", CIPP Držáky pro montáž částečných 19" profilů, CIC Nasazovací profil, šírka, CLPK (2 ks)	149 149 112
Není k dispozici	N/A	Částečné montážní profily 19", CIPP Držáky pro montáž částečných 19" profilů, CIC Nasazovací profil, šírka, CLPK (2 ks)	149 149 112
Není k dispozici	N/A	Částečné montážní profily 19", CIPP Šířkové redukce, CIWR	149 149
Kryty předního rámu, FFC	150	Není k dispozici	N/A

Nerezová ocel, řadové skříně

MCSS / MCDS

Potřebné příslušenství

Str.

Není k dispozici	N/A	Montážní profily 19", CIP Vodorovné profily pro vystředěnou montáž 19" profilů, CIB	147 148
Není k dispozici	N/A	Montážní profily 19", CIPD Vodorovné profily pro vystředěnou montáž 19" profilů, CIB	148 148
Není k dispozici	N/A	Montážní profily 19", CIP Vodorovné profily pro asymetrickou montáž 19" profilů, CID	147 148
Není k dispozici	N/A	Montážní profily 19", CIPD Vodorovné profily pro asymetrickou montáž 19" profilů, CID	148 148
Není k dispozici	N/A	Částečné montážní profily 19", CIPP Držáky pro montáž částečných 19" profilů, CIC Nasazovací profil, šírka, CLPK (2 ks)	149 149 112
Není k dispozici	N/A	Částečné montážní profily 19", CIPP Držáky pro montáž částečných 19" profilů, CIC Nasazovací profil, šírka, CLPK (2 ks)	149 149 112
Není k dispozici	N/A	Částečné montážní profily 19", CIPP Šířkové redukce, CIWR	149 149
Není k dispozici	N/A	Není k dispozici	N/A

Nerezová ocel, kompaktní skříně

EKSS / EKDS

Potřebné příslušenství

Str.

Není k dispozici	N/A	Není k dispozici	N/A
Není k dispozici	N/A	Není k dispozici	N/A
Není k dispozici	N/A	Není k dispozici	N/A
Není k dispozici	N/A	Není k dispozici	N/A
Není k dispozici	N/A	Není k dispozici	N/A
Není k dispozici	N/A	Není k dispozici	N/A
Není k dispozici	N/A	Není k dispozici	N/A
Není k dispozici	N/A	Není k dispozici	N/A

# Stojící skříň Ocelová řada

## Příslušenství | 19palcová montáž

# 01

Samostatně stojící skříň

### Otočný rám plné výšky, ESFC

**Popis:** Otočný rám plné výšky pro 19" komponenty umožňující levé i pravé otevírání. Pro použití v ocelových kombinovatelných a kompaktních skříních. Panty pro obzvláště hluboké uložení. Nastavitelný horní pant pro pravouhrou montáž otočného rámu. Tuhý profil rámu ve tvaru W pro těžká zařízení. Pozinkované svislé 19" profily pro přímé uzemnění instalovaných komponent. Standardně vybaveno 130° panty (u skříní o šířce 600 mm nelze použít 180° panty). Lze instalovat i z boku na stojací skříň hloubky 600 mm. V případě ocelových kombinovatelných skříní použijte v případě potřeby příčné nosné lišty ESFB v kombinaci s lištami VBD. Hloubkové nastavení po 12.5 mm.

**Maximální zatížení:** 1800 N, dodáváno se samopohovacím zařízením.

**Zámek:** Dva dvoubodové zámky 3 mm.

**Materiál:** Svislé profily 19" z pozinkované oceli tloušťky 2 mm. Rám: svislé profily 2 mm, vodorovné profily 3 mm.

**Množství v balení:** 1 otočný rám s panty.

**Požadavky na montáž:** ESFC pro ocelové řadové skříně o šířce 600 mm, 800 mm, 1000 mm, 1200 mm. Pro montáž do ocelové řadové skříně nutno doplnit ESFB.

Pro skříň					
V	U	V1	V2	V3	Objednací číslo
1400	27	1203	1267	1337	ESFC276
1600	31	1381	1445	1515	ESFC316
1800	36	1603	1667	1737	ESFC366
2000	40	1781	1845	1915	ESFC406
2200	45	2003	2067	2137	ESFC456

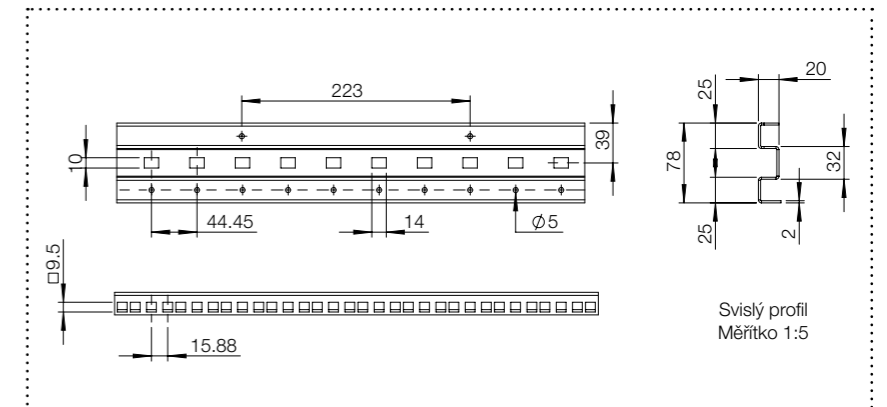
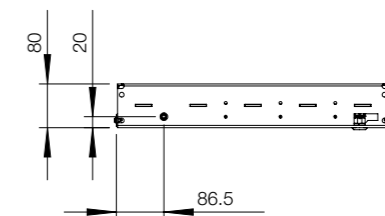
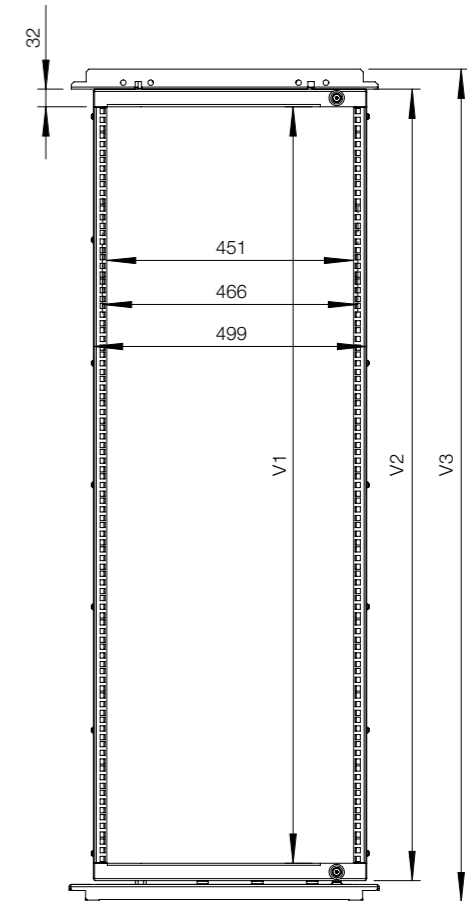
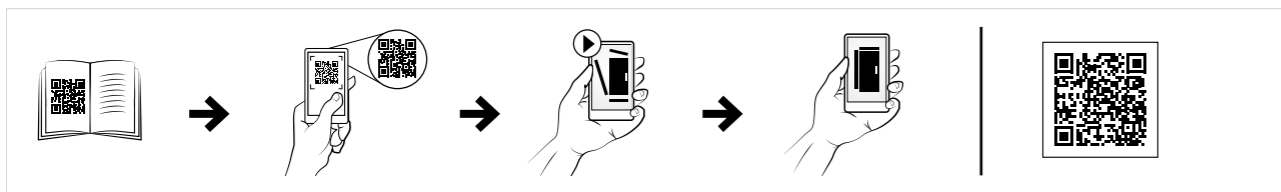
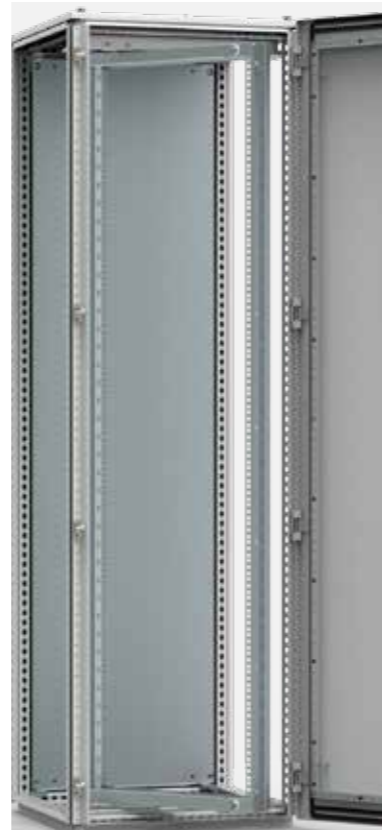

- Otočný rám
- Nosné lišty, šířka 600
- Nosné lišty, šířka 800/1000
- Nosné lišty, šířka 1200
- Spodní rozdělovací pás



# Stojící skříně Ocelová řada

## Příslušenství | 19palcová montáž

# 01

Samostatně stojící skříně

### Otočný rám, montáž uprostřed, ESFM

- Popis:** Otočný rám plné výšky pro 19" komponenty, který umožňuje levé nebo pravé otevírání, s madlem po celé délce. Pro použití v ocelových kombinovatelných skříních. Panty pro obzvláště hluboké uložení. Nastavitelný horní pant pro pravouhloú montáž otočného rámu. Tuhý profil rámu ve tvaru W pro těžká zařízení. Pozinkované svislé 19" profily pro přímé uzemnění instalovaných komponent. Zcela volný přístup do otvoru skříně lze zajistit pomocí standardních 180° pantů. K montáži použijte příčné nosné lišty ESFB. Hloubkovou oporu a snadné vedení kabelů zajišťuje hloubková montážní deska SFMP. Hloubkové nastavení v kroku po 12.5 mm.
- Maximální zatížení:** 1800 N, dodáváno se samopohovacím zařízením.
- Zámek:** Dvoubodový rozvorový systém 3 mm (k dispozici i další varianty zamykání).
- Materiál:** Svislé profily 19" z pozinkované oceli tloušťky 2 mm. Rám: svislé profily 2 mm, vodorovné profily 3 mm.
- Povrch:** Strukturovaný práškový lak RAL 7035.
- Množství v balení:** 1 otočný rám s panty 180°.
- Požadavky na montáž:** ESFM pro ocelové kombinovatelné skříně o šířce 800 mm a 1000 mm. Pro montáž do ocelové řadové skříně nutno doplnit ESFB.



■ Nosné lišty, šířka 800/1000

Pro skříně					
V	U	V1	V2	V3	Objednací číslo
1400	27	1203	1267	1337	ESFM278
1600	31	1381	1445	1515	ESFM318
1800	36	1603	1667	1737	ESFM368
2000	40	1781	1845	1915	ESFM408
2200	45	2003	2067	2137	ESFM458

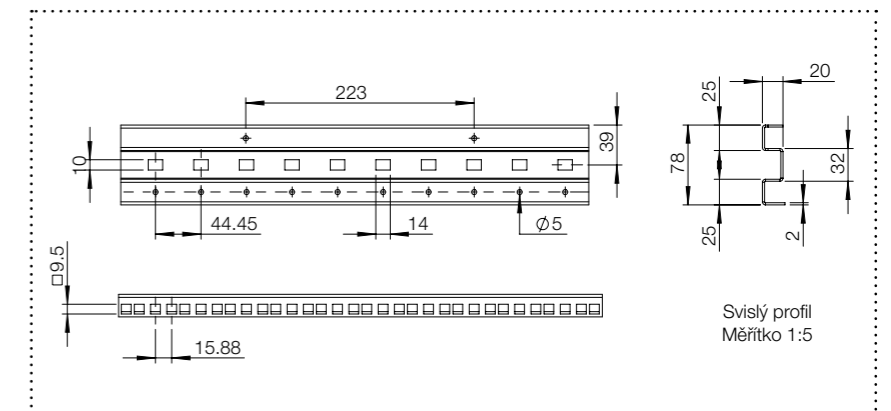
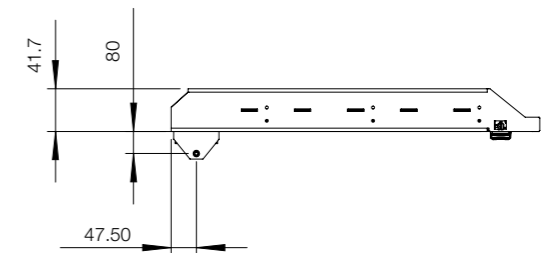
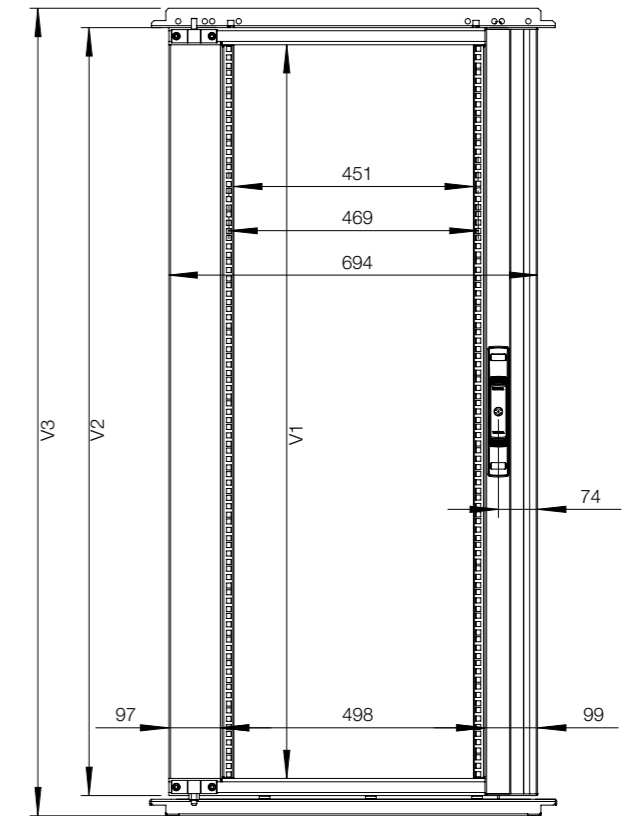

# Stojící skříně Ocelová řada

## Příslušenství | 19palcová montáž

# 01

Samostatně stojící skříně

### Otočný rám, montáž na straně, ESFS

- Popis:** Otočný rám plné výšky pro 19" komponenty, který umožňuje levé nebo pravé otevírání, s madlem po celé délce. Pro použití v ocelových kombinovatelných a kompaktních skříních. Panty pro obzvláště hluboké uložení. Nastavitelný horní pant pro pravouhloú montáž otočného rámu. Tuhý profil rámu ve tvaru W pro těžká zařízení. Pozinkované svislé 19" profily pro přímé uzemnění instalovaných komponent. Standardně osazeno 130° panty. Zcela volný přístup do otvoru skříně lze zajistit pomocí 180° pantů ESFH180. K montáži použijte příčné nosné lišty ESFB. Hloubkovou oporu a snadné vedení kabelů zajišťuje hloubková montážní deska SFMP. Hloubkové nastavení po 12.5 mm.
- Maximální zatížení:** 1800 N, dodáváno se samopohovacím zařízením.
- Zámek:** Dvoubodový rozvorový systém 3 mm (k dispozici i další varianty zamykání).
- Materiál:** Svislé profily 19" z pozinkované oceli tloušťky 2 mm. Rám: svislé profily 2 mm, vodorovné profily 3 mm.
- Povrch:** Strukturovaný práškový lak RAL 7035.
- Množství v balení:** 1 otočný rám s panty.
- Požadavky na montáž:** ESFS pro ocelové řadové skříně o šířce 800 mm, 1000 mm. Pro montáž do ocelové řadové skříně nutno doplnit ESFB.



■ Nosné lišty, šířka 800/1000

Pro skříně					
V	U	V1	V2	V3	Objednací číslo
1400	27	1203	1267	1337	ESFS278
1600	31	1381	1445	1515	ESFS318
1800	36	1603	1667	1737	ESFS368
2000	40	1781	1845	1915	ESFS408
2200	45	2003	2067	2137	ESFS458

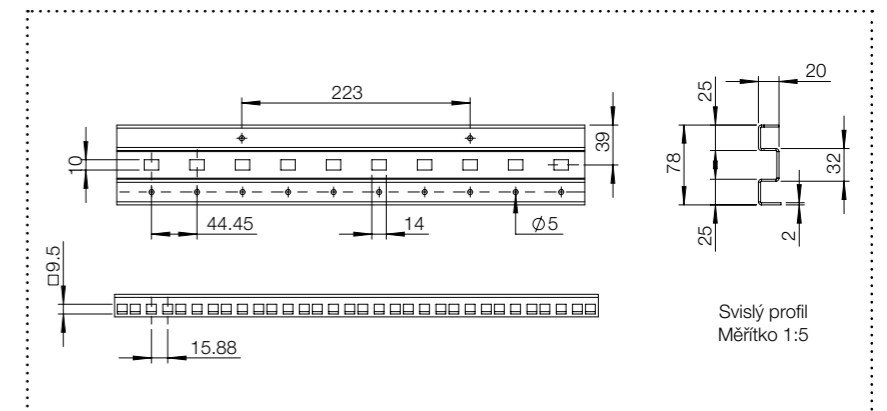
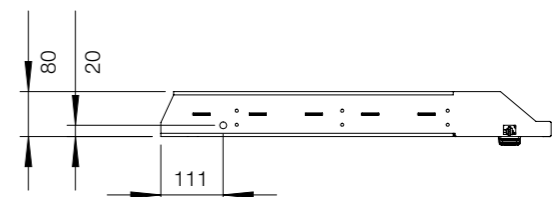
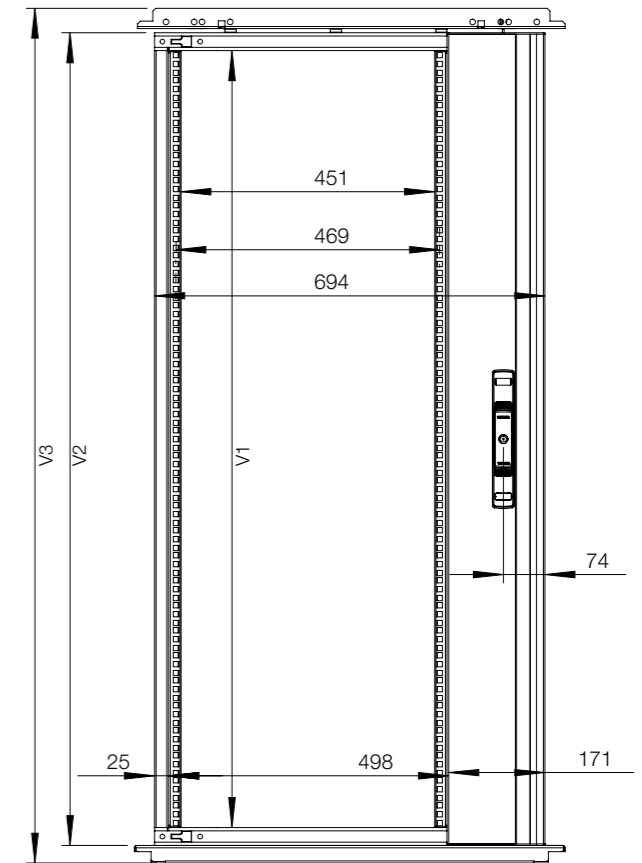
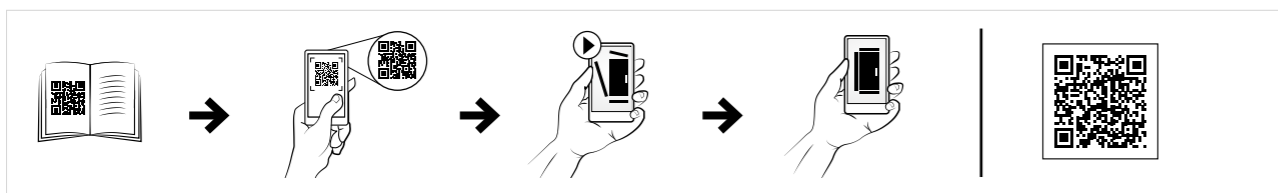

# Stojící skříně Ocelová řada

Příslušenství | 19palcová montáž

# 01

Samostatně stojící skříně

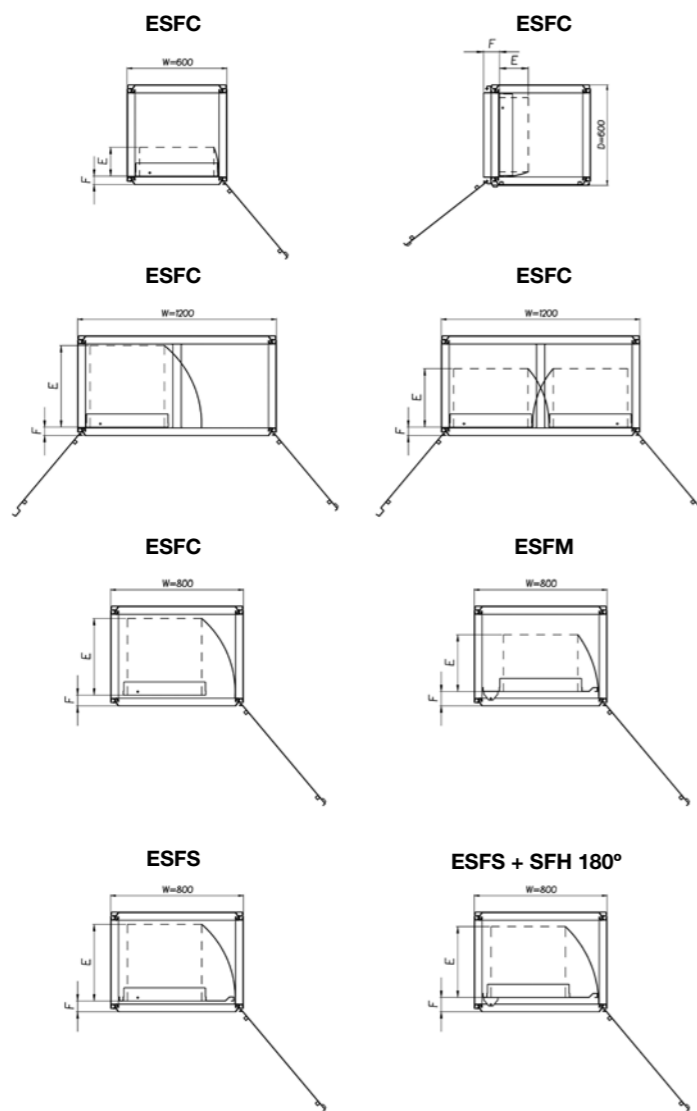

Maximální vestavěná hloubka – E

Hloubka	ESFC	ESFC in 800W	1xESFC in 1200W	2xESFC in 1200W	ESFS	ESFS+SFH 180	ESFM
400	175	280	295	295	280	260	260
500	175	380	395	355	380	360	345
600	175	465	495	355	465	430	345
800	175	465	395	355	465	430	345
F	51	51	51	51	65	86	86

ESFC lze také namontovat dovnitř skříně s hloubkou 600 v kombinaci s bočními dveřmi (DS).  
Maximální vestavěná hloubka – E, E = 175, F = 96.

Maximální úhel otevření

Č. položky	Úhlové stupně otevření icw.	Úhlové stupně otevření icw.
ESFC	125	125
ESFC, vnitřní	120	120
ESFM + ESFH	120	155
ESFS, vnitřní	120	130
ESFS + SFH	180	155

Maximální podpora na typ závěsu

Č. položky	Úhlové stupně otevření icw.	Max. zatížení (kg)
ESFC	125	150
ESFC	120	150
ESFM + ESFH	180	120
ESFS + ESFH	180	120
ESFS + SFH	180	120

Částečná výška,  
horní montáž

Částečná výška,  
střední montáž

Částečná výška,  
dolní montáž

ESFC  
Šířka: 600 mm



ESFC  
Šířka: 800-1000 mm

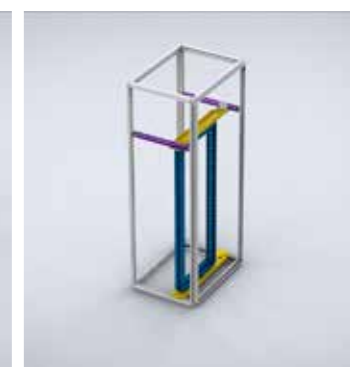

ESFC  
Šířka: 1200 mm

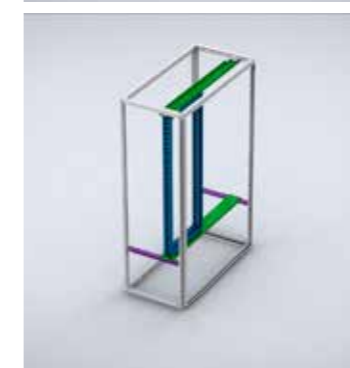

ESFM / ESFS  
Šířka: 800-1000 mm

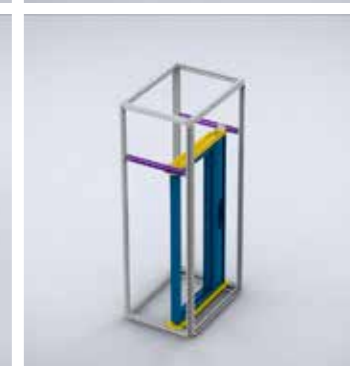
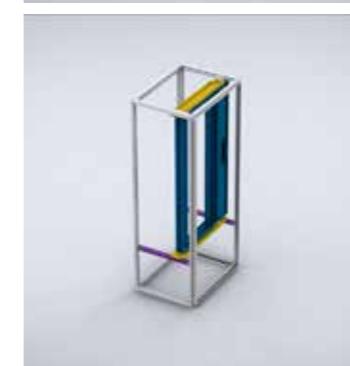

■ Otočný rám

■ Nosné lišty, šířka 600

■ Nosné lišty, šířka 800/1000

■ Nosné lišty, šířka 1200

■ Montážní profil

# Stojící skříně Ocelová řada

## Příslušenství | 19palcová montáž

# 01

Samostatně stojící skříně

### Příčné nosné lišty otočného rámu, ESFB

**Popis:** Pro montáž otočného rámu plné výšky do kombinovatelných a kompaktních ocelových skříní. Je-li nutná montáž částečné výšky, použijte ESFB v kombinaci s CLPK nebo CLPF. Otočné rámy lze instalovat s levým i pravým otevíráním. Instalace jedním pracovníkem s integrovanou pojistkou, která drží otočný rám v montážní poloze (130° pant). Předvrtané otvory pro montáž dveřního spínače (DSW01) v horní opěře otočného rámu W>600 mm a s otočnými rámy ESFS nebo ESFM.

**Materiál:** Pozinkovaná ocel, 3 mm.

**Požadavky na montáž:** Nosné lišty (ESFB) o šířce 600 mm lze instalovat i přímo do skříně o šířce 1200 mm pomocí VBD. Nosné lišty (ESFB) o šířce 800 mm lze instalovat i přímo do skříně o šířce 1600 mm.

**Množství v balení:** Jedna kompletní sada pro otočný rám.

Pro skříně	
Š	Objednací číslo
600	ESFB06
800	ESFB08
1000	ESFB10
1200	ESFB12

Pro montáž dvou otočných rámu ESFC je nutná další montážní sada ESFB12XKIT.



### Panty otočného rámu 180°, ESFH

**Popis:** Umožňuje otevření otočného rámu o 180°. Nastavitelný horní pant pro pravouhloú montáž otočného rámu. Důmyslná volba polohy závěsu umožňuje maximální hloubku uložení.

**Materiál:** Pozinkovaná ocel

**Množství v balení:** 1 sada.

**Požadavky na montáž:** Pro použití v kombinaci s rámem ESFS ve skříně o šířce 800 mm, 1000 mm nebo 1200 mm.

Objednací číslo
ESFH180



### Dveřní zarážka otočného rámu, ESFD

**Popis:** Umožňuje zajistit otočný rám v otevřené poloze. Montuje se přímo na otočný rám a nosné lišty. Dveřní zarážku lze snadno rozpojit a umožnit tak úplné otevření otočného rámu.

**Materiál:** Pozinkovaná ocel

**Množství v balení:** 1 kus s montážním vybavením

Úhel otevření	Objednací číslo
130°	ESFD130
180°	ESFD180



### Transportní konzola pro otočný rám, ESFT

**Popis:** K zablokování otočného rámu v zamčené pozici během transportu.

**Množství v balení:** 1 kus s montážním příslušenstvím.

Popis	Objednací číslo
Zarážka otočného rámu	ESFT01



### Montážní deska otočného rámu, SFMP

**Popis:** Montážní deska plné výšky pro snadné vedení kabelů a podepření těžkých zařízení. Pro otočné rámy ESFC, ESFS, ESFM. Vhodné pro skříně > 600 mm. Lze osadit podpěrou konstrukce (SFSU) nebo lištami DIN (PP).

**Materiál:** Pozinkovaná ocel, 2 mm

**Množství v balení:** 2 montážní desky s montážním příslušenstvím.

Pro skříně	
V	Objednací číslo
1400	SFMP14
1600	SFMP16
1800	SFMP18
2000	SFMP20
2200	SFMP22



### Otočný rám, podpěra konstrukce, SFSU

**Popis:** Dodatečné podepření a vyrovnání tlaku při velkém zatížení kostry.

**Materiál:** Pozinkovaná ocel, 2 mm

**Množství v balení:** 1 pár s montážním vybavením

**Požadavky na montáž:** V případě otočného rámu plné výšky lze doplnit SFMP a dosáhnout tak podepření ve větší hloubce a snadného vedení kabelů. Montuje se přímo na zadní stranu otočného rámu nebo na montážní desku otočného rámu SFMP

Objednací číslo
SFSU02



# Stojící skříně Ocelová řada

## Příslušenství | 19palcová montáž

### Otočné rámy, částečná výška, SFCP

- Popis:** Otočný rám částečné výšky pro 19" komponenty umožňující levé nebo pravé otevírání. Pro použití v nástěnných ocelových skříních a stojacích kombinovatelných a kompaktních ocelových skříních. Tuhý profil rámu ve tvaru S s rastrem otvorů 19" na přední a zadní straně. Pozinkovaný rám pro přímé uzemnění instalovaných komponent. Standardní úhel otevření 125°–155°. Montáž do nástěnných ocelových skříní vyžaduje příčnou podpěru SFBP v kombinaci s AVB. Montáž do stojacích kombinovatelných ocelových skříní vyžaduje příčnou podpěru SFBP.
- Zámek:** Jeden dvoubodový zámek 3 mm.
- Materiál:** Pozinkovaná ocel, 2 mm.
- Množství v balení:** 1 otočný rám s panty.
- Požadavky na montáž:** Montáž do nástěnných ocelových skříní vyžaduje příčnou podpěru SFBP v kombinaci s AVB. Montáž do stojacích kombinovatelných ocelových skříní vyžaduje příčnou podpěru SFBP. Možnost hloubkového nastavení v kombinaci s profily CLPK.

Pro skříně			
V	U	Max. zatížení	Objednací číslo
600	3	150 N	SFCP036
600	6	300 N	SFCP066
600	10	500 N	SFCP106
800	12	500 N	SFCP126
800	15	500 N	SFCP156
1000	19	500 N	SFCP196
1200	24	500 N	SFCP246



### Příčné konzoly otočného rámu částečné výšky, SFBP

- Popis:** Umožňuje montáž otočných rámu částečné výšky do stojacích, kombinovatelných a kompaktních ocelových skříní s plným přístupem do otvoru skříně. Otočný rám lze instalovat s levým i pravým otevíráním.
- Materiál:** Pozinkovaná ocel, 3 mm
- Množství v balení:** Jedna kompletní sada pro jeden otočný rám.
- Požadavky na montáž:** SFBP lze použít ve skříních s dvoukřídlými dveřmi s použitím dělicího profilu VB/CDV. Pro hloubkové nastavení použijte profily CLPK



Objednací číslo
SFBP03

# 01

Samostatně stojící skříně

1

### Nosné lišty otočného rámu částečné výšky, SFBP

- Popis:** Umožňují montáž otočných rámu částečné výšky do nástěnných ocelových skříní a stojacích kombinovatelných ocelových skříní. Otočné rámy lze instalovat s levým i pravým otevíráním.
- Materiál:** Pozinkovaná ocel, 3 mm
- Množství v balení:** Jedna kompletní sada včetně montážních konzol pro jeden otočný rám.
- Požadavky na montáž:** V případě nástěnné ocelové skříně nutno použít v kombinaci s profily AVB. V případě stojací skříně je možná montáž přímo do rámu skříně nebo do požadované hloubky, a to v kroku po 25 mm s použitím CLPK.

Pro skříně		Objednací číslo
Š		
600		SFBP600
800		SFBP800



### Montážní profily 19", CIP

- Popis:** Montážní profily plné výšky pro montáž zařízení o rozměrech 482.6 mm (19") na všech stranách. Plně nastavitelná hloubka.
- Materiál:** Pozinkovaná ocel, 2 mm.
- Množství v balení:** 1 pár.
- Požadavky na montáž:** Pro použití v kombinaci s profily CIB nebo CID profily. Pro částečnou výšku je vyžadována montáž CIWR.

Pro skříně		
V	U	Objednací číslo
1000	20	CIP20
1100	22	CIP22
1200	24	CIP24
1400	29	CIP29
1600	33	CIP33
1800	38	CIP38
2000	42	CIP42
2200	47	CIP47



# Stojící skříně Ocelová řada

## Příslušenství | 19palcová montáž

# 01

Samostatně stojící skříně

1

### Montážní profily 19", CIPD

**Popis:** Univerzální 19" předvrtání na boku. Pro dodatečnou vnitřní oporu.  
**Materiál:** Pozinkovaná ocel, 2 mm.  
**Množství v balení:** 1 pár.  
**Požadavky na montáž:** Pro použití v kombinaci s profily CIB nebo CID profily. Pro částečnou výšku je vyžadována montáž CIWR.

Pro skříně		
V	U	Objednací číslo
1600	33	CIPD33
1800	38	CIPD38
2000	42	CIPD42
2200	47	CIPD47



### Profily pro montáž 19" profilů, CIB

**Popis:** Pro montáž 19° svislých profilů CIP/CIPD do skříně o šířce 600 mm a 800 mm. Plně nastavitelná hloubka.  
**Materiál:** Pozinkovaná ocel, 3 mm.  
**Množství v balení:** 2 profily s montážním vybavením

Pro skříně	
Š	Objednací číslo
600	CIB600
800	CIB800



### Profily pro asymetrickou montáž 19" profilů, CID

**Popis:** Pro montáž asymetrických montážních profilů 19" CIP/CIPD do skříně o šířce 800 mm a větší. Plně nastavitelná hloubka. Vhodné zejména pro instalaci těžších (aktivních) komponent.  
**Materiál:** Pozinkovaná ocel, 3 mm.  
**Množství v balení:** 4 profily s montážním vybavením

Pro skříně		
Š	H	Objednací číslo
800/1000	600	CID600
800/1000	800	CID800



### Montážní profily 19" částečné výšky, CIPP

**Popis:** Montážní profily 19" částečné výšky pro montáž zařízení o rozměrech 482.6 mm (19") na všech stranách. Hloubkové nastavení v kroku po 25 mm pomocí nasazovacích profilů CLPK.  
**Materiál:** Pozinkovaná ocel, 2 mm.  
**Množství v balení:** 2 ks s montážním příslušenstvím.  
**Požadavky na montáž:** Pro použití s konzolami CIC ve skříních o šířce 800 mm.

U	Objednací číslo
6	CIPP06
9	CIPP09
10	CIPP10
11	CIPP11
13	CIPP13
15	CIPP15
18	CIPP18

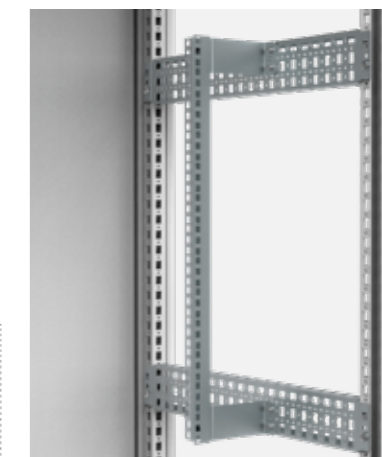

### Konzoly pro montážní profily 19" částečné výšky, CIC

**Popis:** Pro montáž svislých profilů 19" CIPP do skříně o šířce 800 mm. Hloubkové nastavení v kroku po 25 mm pomocí nasazovacích profilů CLPK.  
**Materiál:** Pozinkovaná ocel, 3 mm.  
**Množství v balení:** 4 konzoly s montážním příslušenstvím.

Objednací číslo
CIC04

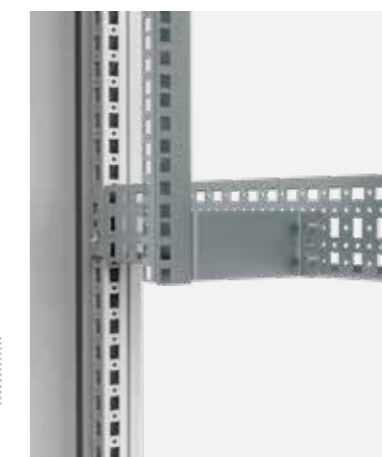

### Redukce na šířku 19", CIWR

**Popis:** Slouží k montáži 19" zařízení do skříně o šířce 800 mm. Umožňuje montáž profilů CIP/CIPP částečné nebo plné výšky v libovolné hloubce.  
**Materiál:** Pozinkovaná ocel, 2 mm.  
**Maximální zatížení:** Maximální nosnost činí 5000 N na 2 páry CIWR a 8000 N na 3 páry CIWR.  
**Množství v balení:** 1 pár s montážním vybavením

Pro skříně		Rozměry montážní desky	
Š	H	š	Objednací číslo
800	600	19"	CIWR8196
800	800	19"	CIWR8198



# Stojící skříňe

## Ocelová řada

### Příslušenství | 19palcová montáž

# 01

Samostatně stojící skříňe

1

### Kryt předního rámu, FFC

**Popis:** Slouží k zakrytí rámu kolem otvoru dveří u datových/telekomunikačních skříňí o šířce 600 mm, pokud nejsou osazené dveře.

**Materiál:** Ocelový plech, 1,75 mm

**Povrch:** Strukturovaný práškový lak RAL 7035.

**Množství v balení:** 1 sada s montážním vybavením



Rozměry skříňe			
V	Š	Výška U	Objednací číslo
2000	600	42	FFC2006R5

### Čelní šrouby Phillips, CHS

**Popis:** Pro montáž čelních krycích panelů (PAC/PAL) nebo polic na 19" profily. Pro použití v kombinaci s plastovou podložkou PW6.

**Délka:** 16 mm.

**Množství v balení:** 50 kusů.



Závít	Objednací číslo
M6	CHS616

### Plastové podložky, PW

**Popis:** Plastová podložka pro čelní šrouby Phillips M6 (CHS). Chrání čelní stranu krycích panelů proti poškození.

**Množství v balení:** 50 kusů.

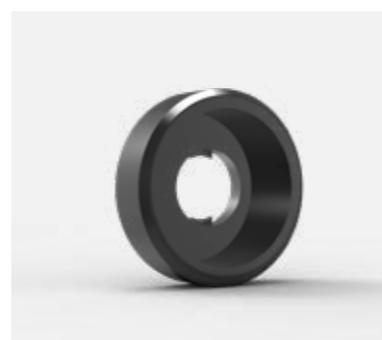

Objednací číslo
PW6

### Klecové matice, CN

**Popis:** Pro ocel o tloušťce 2 mm.

**Množství v balení:** 50 kusů.



Závít	Objednací číslo
M6	CN6

### Třecí výsuv, L

**Popis:** Pro podepření těžkých součástí, které jsou připevněny pouze k přední části. Montáž mezi dva 19palcové profily. Verze připevňována pomocí 2 šroubů na profil a verze s nasazovacím upevněním.

**Materiál:** Nasazovací verze z 1,5mm a montovaná verze z 3mm pozinkované oceli.

**Množství v balení:** 1 pár s fixačním materiálem.



Délka	Typ	Max. zatížení	Objednací číslo
279	šroubovák	980 N	L279
406	šroubovák	980 N	L406
406	kliknutí	490 N	L406C
470	šroubovák	980 N	L470
470	kliknutí	490 N	L470C
597	šroubovák	980 N	L597
700	šroubovák	980 N	L700

### Přední fixační 19palcová police, MTR

**Popis:** Pro přední montáž. Žlábek lze nastavit směrem dopředu nebo dozadu. Ventilací otvory.

**Další informace:** Lze použít s výkyvnými rámy.

**Materiál:** 1,5mm ocel

**Povrch:** RAL 7035.

**Množství v balení:** 1 kompletní sada s montážním materiálem

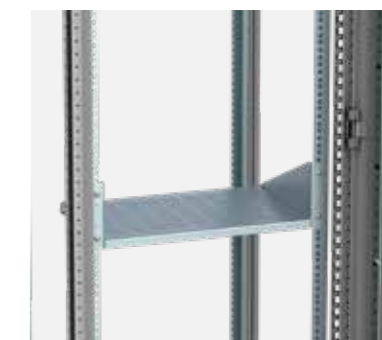

Š	H	U	Max. zatížení	Objednací číslo
19"	250	2	150N	MTR1279
19"	400	2	150N	MTR1406
19"	500	2	150N	MTR1470

# Stojící skříně Ocelová řada

## Příslušenství | 19palcová montáž

# 01

Samostatně stojící skříně

### 19" police, VSF

**Popis:** Maximální nosnost při přímé montáži na 19palcové profily, přední a zadní. Ventilační otvory.

**Materiál:** 1.5 mm ocel.

**Povrch:** RAL 7035.

**Množství v balení:** 1 police s montážním materiálem.



Pro skříně			
Š	H	Max. zatížení	Objednací číslo
19"	404	1200 N	VSF1406
19"	468	1200 N	VSF1470
19"	595	1200 N	VSF1597

### Rozvodná krabice, PWB

**Popis:** Pro jističe, spínače nebo zásuvky instalované na racku. Otvor pro až 22 modulů (18 mm). Lišta DIN nastavitelná do hloubky o 15 mm. Krabice je vybavena dvěma zemnicími lištami 10 x 8 mm. Délka je 120 mm, každá s přípojením 15x M5. Vstup kabelu vzadu 400 x 35 mm vybavený kartáčky pro kabely.

**Materiál:** Ocelový plech, 1,5 mm.

**Povrch:** RAL 7035.

**Množství v balení:** 1 kus.



Výška U	H	Objednací číslo
3	135-150	PWB03

### 19" teleskopická police, VTS

**Popis:** Montuje se přímo na 19palcové profily, přední a zadní, výška 1U. Ventilační otvory.

**Materiál:** 1mm ocel.

**Povrch:** RAL 7035.

**Množství v balení:** 1 police a 2 rychlomontážní 3dílné výsuvy, přední madlo a montážní materiál.



Pro skříně			
Š	H	Max. zatížení	Objednací číslo
19"	500	500 N	VTS1470
19"	600	500 N	VTS1597

### Lakované ocelové přední panely, PAC

**Popis:** Hladký 19palcový přední panel.

**Materiál:** 3mm ocel.

**Povrch:** RAL 7035.

**Množství v balení:** 1 kus.



Výška U	Š	v	Objednací číslo
1	19"	44.45	PAC01
2	19"	88.90	PAC02
3	19"	133.35	PAC03
4	19"	177.80	PAC04
6	19"	266.70	PAC06

### Zásuvka pro klávesnici 1U, DKB

**Popis:** Pro instalaci 19 palců široké klávesnice pro počítač, server nebo řídicí systém. Montuje se přímo do stávajících 19palcových profilů v přední a zadní části.

**Materiál:** 1.25 mm ocel.

**Povrch:** RAL 7035.

**Množství v balení:** 1 zásuvka pro klávesnici s výsuvnými kolejkami s montážním příslušenstvím.



V	Š	H	U	Objednací číslo
32	406	182	1	DKB02

### Větrané přední panely, PACV

**Popis:** Větraný 19palcový přední panel.

**Materiál:** 3 mm ocel.

**Povrch:** RAL 7035.

**Množství v balení:** 1 kus.



Výška U	Š	v	Objednací číslo
1	19"	44.45	PACV01



# Stojící skříně Ocelová řada

## Příslušenství | 19palcová montáž

# 01

Samostatně stojící skříně

### Krycí panely, PAP

**Popis:** Pro vstup kabelu s ochranou hrany nebo pro konektory RJ45. 20 mm pás na jedné straně je ponechán nenalakovaný na zadní straně pro optimální uzemnění pomocí 19 palcového profilu.

**Materiál:** Vyrobeno z 1.5 mm galvanizované oceli.

**Povrch:** RAL 7035.

**Množství v balení:** 1 kus.

Počet výřezů	Výška U	Použití	Objednací číslo
1	1	Kabelový průchod	PAP01CE

Na požádání jsou dostupné další výřezy a speciální krycí panely.



### 19 palcová rozvodná energetická jednotka, HPDS

**Popis:** S nebo bez vypínače. Včetně 2m kabelu s pravouhloú zástrčkou. 19palcové montážní konzoly lze otočit o 90°. Zásuvky lze otáčet o 35°.

**Materiál:** Hliníkový výlisek, eloxovaný. Polyamid na zásuvkách 6.6, RAL 7035. Poniklované zemnicí kontakty.

**Kabel s úhlovou zástrčkou:** 2 m x 1.5 mm<sup>2</sup>, Schuko.

**Jmenovitý výkon:** 16 A / 3600 W.

**Uzemnění:** Dvojitě uzemnění.

**Dodávka:** 1 kompletní PDU s napájecím kabelem a 19palcovými montážními konzolami a fixační sadou.

Vývody	Podsvícený vypínač	Ochrana proti přepětí	Filtry	Objednací číslo
Schuko 9x 250 V / 16 A	Ne	Ne	Ne	HPDS119009
Schuko 8x 250 V / 16 A	Ano	Ne	Ne	HPDS119108

HPDS 119009 (jednotky výšky); 119009 (19 palců); 119009 (0 = bez spínače, 1 = spínač 2 = přepětová ochrana); 119009 (číslo zásuvky). Poznámka: V UK jsou dodávány UK zásuvky.



### Ventilační moduly s termostatem, UVT

**Popis:** Ventilační police s ovladačem, který reguluje teplotu a proudění vzduchu uvnitř racků. Jednotka se skládá z ovladače ventilátorů a 2 nebo 4 ventilátorů uvnitř jedné police. Elektronický snímač lze namontovat tam, kde je teplota nejkritičtější (horká místa), v blízkosti nejdražšího vybavení pro zajištění správné teploty a proudění vzduchu. Aktuální teplota se zobrazuje v přední části jednotky, kde je možné přednastavit hodnoty a intervaly. Přítomnost automatické regulace umožňuje systému zapnout ventilaci, pouze pokud teplota překročí hodnotu přednastavenou obsluhou. Díky tomu je zařízení méně prašné a další výhodou je nižší spotřeba a hladina hluku. Jinými slovy ventilační systém šetří energii, ale prodlužuje životnost ventilátorů, které pracují jen v případě potřeby. Kompletní kabeláž, stačí zapojit.

**Napětí:** 200~235 V.

**Frekvence střídavého proudu:** 50~60 Hz.

**Výkon větráčku:** 22 W.

**Spotřební proud:** 0,28 A / 0,56 A.

**Proudění vzduchu:** 4,4 / 8,8 m<sup>3</sup>/min.

**Limity měření:** -50 až +125 °C.

**Přesnost měření:** ±0,5 °C.

**Provozní teplota:** 0 až +50 °C.

**Relativní vlhkost vzduchu (teplota vzduchu +35 °C):** 80 %.

**Úroveň hluku:** 35 decibelů.

**Životnost:** 30 000 hodin.

**Schválení:** UL, CSA, VDE, TUV.

**Přepínač:** Ne.

**Termostat:** Ano.

**Množství v balení:** 1 jednotka včetně napájecího kabelu (1,5 m) se zástrčkou Schuko a kabelem snímače (1,2 m). Verze se 4 ventilátory se dodávají s hloubkovou fixační konzolou.

Popis	U	Vnitřní hloubka	Objednací číslo
2 větráčky	1	255	UVT2552
4 větráčky	1	455 - 670 max	UVT4554

24V DC a 115V k dispozici na vyžádání.



## Stojící skříně Ocelová řada

Příslušenství | 19palcová montáž

### Žlábek pro kabely, DCT

- Popis:** Žlábek pro kabely s děrováním pro správu kabeláže na straně skříně. Délka 1,9 m.
- Materiál:** Pozinkovaná ocel, 1,5 mm.
- Požadavky na montáž:** Žlábků pro kabely DCT jsou určeny pro montáž na profily CLPK nebo CLPF.
- Množství v balení:** 1 kus.

V	Š	Objednací číslo
1880	200	DCT200



### Žlábek pro kabely, CTN

- Popis:** Síťový žlábek pro kabely umožňuje rychlé a flexibilní vedení kabelu ve skříně. Kabely mohou vstupovat do žlábků ze všech stran. Žlábek lze zkrátit na požadovanou délku. Snadné a rychlé upevnění pomocí svorek CTC.
- Materiál:** Ocelový drát, pozinkovaný.
- Další informace:** Žlábků pro kabely CTN jsou určeny pro montáž na profily CLPK nebo CLPF.
- Množství v balení:** 1 kus.

V	Š	Pro skřín	
		H	Objednací číslo
3000	100	54	CTN30105
3000	200	54	CTN30205



### Svorky žlábků pro kabely, CTC

- Popis:** Sada montážních svorek pro síťové žlábků pro kabely CTN. Umožňuje rychlé a pevné připevnění žlábků pro kabely a zajišťuje 100% bezpečnost kabelů.
- Materiál:** Pozinkovaná ocel.
- Množství v balení:** 1 sada s 50 svorkami a šrouby.

Objednací číslo
CTC50



## Stojící skříně Ocelová řada

Příslušenství | Police

### Ventilační police, SHC

- Popis:** Montáž přímo na rám skříně.
- Materiál:** Pozinkovaná ocel, 2 mm
- Maximální zatížení:** 500 N.
- Množství v balení:** 1 police s montážním příslušenstvím.

Pro skřín		Rozměry montážní desky		Objednací číslo
Š	H	š	h	
600	600	509	555	SHC0606
600	800	509	755	SHC0608
800	600	709	555	SHC0806
800	800	709	755	SHC0808
800	900	709	855	SHC0809



### Výsuvná police HD, SHTH

- Popis:** Pro snadný přístup k instalovaným zařízením. Montuje se přímo na rám skříně s integrovaným madlem. Možnost obrácené montáže.
- Materiál:** Pozinkovaná ocel, 2 mm
- Maximální zatížení:** 1000 N.
- Množství v balení:** 1 ventilační police a 1 pár výsuvů s montážním příslušenstvím.

Pro skřín		Objednací číslo
Š	H	
600	600	SHTH0606
600	800	SHTH0608
800	600	SHTH0806
800	800	SHTH0808



### Výsuvná ventilační police, SHT

- Popis:** Pro snadný přístup k instalovaným zařízením. Montáž přímo na rám skříně. Lze použít i montáž v částečné hloubce. Polici lze po montáži do skříně vyjmout z posuvů. Možnost obrácené a postranní montáže.
- Materiál:** Pozinkovaná ocel, 2 mm
- Maximální zatížení:** 500 N.
- Množství v balení:** 1 ventilační police a 1 pár výsuvů s montážním příslušenstvím.
- Požadavky na montáž:** Pro instalaci v plné/částečné hloubce rámu skříně je nutné doplnit profily SHTP.

Pro skřín		Rozměry poliček		Objednací číslo
Š	H	š	h	
600	600	460	550	SHT0606
600	800	460	750	SHT0608
800	600	660	550	SHT0806
800	800	660	750	SHT0808



# 01

Samostatně stojící skříně

1

# Stojící skříně Ocelová řada

## Příslušenství | Police

# 01

Samostatně stojící skříně

1

## Montážní profily pro SHT, SHTP

**Popis:** Profily pro montáž výsuvné police SHT v částečné a plné hloubce. Slouží k montáži SHT o hloubce 600 mm do skříně o hloubce 800 mm. Montují se přímo k rámu skříně. Plné výškové nastavení v kroku po 12,5 mm.

**Materiál:** Pozinkovaná ocel, 1,5 mm

**Množství v balení:** 2 profily s montážním vybavením

Pro skřín	
H	Objednací číslo
600	SHTP600
800	SHTP800



## Sada seismických konzol, SBK

**Materiál:** Boční lišty a příčnický: 4 mm galvanizovaná ocel. Konzoly: 3 mm galvanizovaná ocel.

**Množství v balení:** Jedna seismická konzola s montážním materiálem.

**Požadavky na montáž:** Nasazovací profil CLPK nasazovaný na hloubku a nosné lišty CB nasazované na šířku ve vrchní a spodní části odpovídají seismickým testům.

Pro skřín			
V	Š	H	Objednací číslo
2000	600	400	SBK20064
2000	600	600	SBK20066
2000	800	600	SBK20086
2000	800	800	SBK20088



\*Další rozměry jsou dostupné na požádání.

# Stojící skříně Ocelová řada

## Příslušenství | Montáž

# 01

Samostatně stojící skříně

1

### Podstavec

Ocel, řadové skříně

MCS / MCD

Potřebné příslušenství

Str.

	Podstavec	Přední/zadní díl podstavce, PF Boční základy podstavců, PS	166 168
<b>SAMOSTATNÁ SKŘÍŇ</b>	Ventilační podstavec	Přední/zadní ventilační díl podstavce, PV Boční základy podstavců, PS	167 168
	<b>MODULÁRNĚ SESTAVENÉ SKŘÍŇĚ</b>	<b>Podstavec bez spojování, s hloubkovou výztuží</b>	Přední/zadní díl podstavce, PF Jeden kus na každou skříně Boční základy podstavců, PS Jeden kus na každou skříně
	<b>Podstavec s možností spojení, bez hloubkové výztuže</b>	Přední/zadní díl podstavce, PF Jeden kus na každou skříně Boční základy podstavců, PS Jeden kus na každou skupinu skříní	166 168
	<b>Podstavec s možností spojení, s hloubkovou výztuží</b>	Přední/zadní díl podstavce, PF Jeden kus na každou skříně Profily pro propojení podstavců, PCP Jeden kus na každý spoj skříní Boční základy podstavců, PS Jeden kus na každou skupinu skříní	166 168 168
	<b>Ventilační podstavec bez spojování, s hloubkovou výztuží</b>	Přední/zadní ventilační díl podstavce, PV Jeden kus na každou skříně Boční základy podstavců, PS Jeden kus na každou skříně	167 168
	<b>Ventilační sokl s komunikací mezi sokly, bez hloubkové výztuže</b>	Přední/zadní ventilační díl podstavce, PV Jeden kus na každou skříně Boční základy podstavců, PS Jeden kus na každou skupinu skříní	167 168
	<b>Ventilační podstavec s možností spojení, s hloubkovou výztuží</b>	Přední/zadní ventilační díl podstavce, PV Jeden kus na každou skříně Profily pro propojení podstavců, PCP Jeden kus na každý spoj skříní Boční základy podstavců, PS Jeden kus na každou skupinu skříní	167 168 168

Ocel, kompaktní skříně

MKS / MKD

Potřebné příslušenství

Str.

	Přední/zadní díl podstavce, PF Boční základy podstavců, PS	166 168
	Přední/zadní ventilační díl podstavce, PV Boční základy podstavců, PS	167 168
	<i>Není k dispozici</i>	N/A
	<i>Není k dispozici</i>	N/A
	<i>Není k dispozici</i>	N/A
	<i>Není k dispozici</i>	N/A
	<i>Není k dispozici</i>	N/A
	<i>Není k dispozici</i>	N/A

Nerezová ocel, řadové skříně

MCSS / MCDS

Potřebné příslušenství

Str.

	Přední/zadní díl podstavce z nerezové oceli, PFS Boční základy podstavců z nerezové oceli, PSS	169 170
	<i>Není k dispozici</i>	N/A
	Přední/zadní díl podstavce, PFS Jeden kus na každou skříně Boční podstavce, PSS Jeden kus na každou skříně	169 170
	Přední/zadní díl podstavce, PFS Jeden kus na každou skříně Boční podstavce, PSS Jeden kus na každou skupinu skříní	169 170
	<i>Není k dispozici</i>	N/A
	<i>Není k dispozici</i>	N/A
	<i>Není k dispozici</i>	N/A
	<i>Není k dispozici</i>	N/A

Nerezová ocel, kompaktní skříně

EKSS / EKDS

Potřebné příslušenství

Str.

	Přední/zadní díl podstavce z nerezové oceli, PFS Boční základy podstavců z nerezové oceli, PSS	169 170
	<i>Není k dispozici</i>	N/A
	<i>Není k dispozici</i>	N/A
	<i>Není k dispozici</i>	N/A
	<i>Není k dispozici</i>	N/A
	<i>Není k dispozici</i>	N/A
	<i>Není k dispozici</i>	N/A
	<i>Není k dispozici</i>	N/A

# Stojící skříně Ocelová řada

## Příslušenství | Montáž

# 01

Samostatně stojící skříně

### Vyrovnávací patky a kolečka

Ocel, řadové skříně

MCS / MCD

Potřebné příslušenství

Str.

VYROVNÁVACÍ PATKY	Montáž přímo do skříně	Vyrovnávací patky, LF Jeden kus na každou skříň	170
Upevnění v podstavci, pro samostatné skříně	Přední/zadní díly podstavce, PF nebo PV Boční zakryté podstavců, PS Vyrovnávací patky, LF	166 168 170	
Upevnění v podstavci, pro modulárně sestavené skříně bez možnosti propojení podstavců	Přední/zadní díly podstavce, PF nebo PV Jeden kus na každou skříň Boční zakryté podstavců, PS Jeden kus na každou skříň Vyrovnávací patky, LF Jeden kus na každou skříň	166 168 170	
Upevnění v podstavci, pro modulárně sestavené skříně s možností propojení podstavců	Přední/zadní díly podstavce, PF nebo PV Jeden kus na každou skříň Profily pro propojení podstavců, PCP Jeden kus na každý spoj skříní Boční zakryté podstavců, PS Jeden kus na každou skupinu skříní Vyrovnávací patky, LF Jeden kus na každou skříň	166 168 168 170	
KOLEČKA	Montáž přímo do skříně	Kolečka, LCR Jeden kus na každou skříň	171
Upevnění v podstavci, pro samostatné skříně	Přední/zadní díly podstavce, PF nebo PV Boční zakryté podstavců, PS Kolečka, LCR	166 168 171	
Upevnění v podstavci, pro modulárně sestavené skříně bez možnosti propojení podstavců	Přední/zadní díly podstavce, PF nebo PV Jeden kus na každou skříň Boční zakryté podstavců, PS Jeden kus na každou skříň Kolečka, LCR Jeden kus na každou skříň	166 168 171	
Upevnění v podstavci, pro modulárně sestavené skříně s možností propojení podstavců	Přední/zadní díly podstavce, PF nebo PV Jeden kus na každou skříň Profily pro propojení podstavců, PCP Jeden kus na každý spoj skříní Boční zakryté podstavců, PS Jeden kus na každou skupinu skříní Kolečka, LCR Jeden kus na každou skříň	166 168 168 171	

Ocel, kompaktní skříně

MKS / MKD

Potřebné příslušenství

Str.

Vyrovnávací patky, LF Jeden kus na každou skříň	170
Přední/zadní díly podstavce, PF nebo PV Boční zakryté podstavců, PS Vyrovnávací patky, LF	166 168 170
Není k dispozici	N/A
Není k dispozici	N/A
Kolečka, LCR Jeden kus na každou skříň	171
Přední/zadní díly podstavce, PF nebo PV Boční zakryté podstavců, PS Kolečka, LCR	166 168 171
Není k dispozici	N/A
Není k dispozici	N/A

Nerezová ocel, řadové skříně

MCSS / MCDS

Potřebné příslušenství

Str.

Vyrovnávací patky, LF Jeden kus na každou skříň	170
Přední/zadní díly podstavce, PFS Boční podstavce, PSS Vyrovnávací patky, LF	169 170 170
Přední/zadní díly podstavce, PFS Jeden kus na každou skříň Boční podstavce, PSS Jeden kus na každou skříň Vyrovnávací patky, LF Jeden kus na každou skříň	169 170 170
Není k dispozici	N/A
Kolečka, LCR Jeden kus na každou skříň	171
Přední/zadní díly podstavce, PFS Boční podstavce, PSS Kolečka, LCR	169 170 171
Přední/zadní díly podstavce, PFS Jeden kus na každou skříň Boční podstavce, PSS Jeden kus na každou skříň Kolečka, LCR Jeden kus na každou skříň	169 170 171
Není k dispozici	N/A

Nerezová ocel, kompaktní skříně

EKSS / EKDS

Potřebné příslušenství

Str.

Vyrovnávací patky, LF Jeden kus na každou skříň	170
Přední/zadní díly podstavce, PFS Boční podstavce, PSS Vyrovnávací patky, LF	169 170 170
Není k dispozici	N/A
Není k dispozici	N/A
Kolečka, LCR Jeden kus na každou skříň	171
Přední/zadní díly podstavce, PFS Boční podstavce, PSS Kolečka, LCR	169 170 171
Přední/zadní díly podstavce, PFS Jeden kus na každou skříň Boční podstavce, PSS Jeden kus na každou skříň Kolečka, LCR Jeden kus na každou skříň	169 170 171
Není k dispozici	N/A

# Stojící skříně Ocelová řada

## Příslušenství | Montáž

# 01

Samostatně stojící skříně

### Nástěnné držáky

Ocel, řadové skříně

**MCS / MCD**

Potřebné příslušenství

Str.

<b>NÁSTĚNNÉ DRŽÁKY</b>	<b>Samostatná skříň</b>	Držáky pro nástěnnou montáž, CCB	171
	<b>Modulárně sestavené skříně</b>	Držáky pro nástěnnou montáž, CCB Jeden kus na každou skříň	171

Ocel, kompaktní skříně

**MKS / MKD**

Potřebné příslušenství

Str.

Držáky pro nástěnnou montáž, CCB	171
<i>Není k dispozici</i>	N/A

Nerezová ocel, řadové skříně

**MCSS / MCDS**

Potřebné příslušenství

Str.

Držáky pro nástěnnou montáž z nerezové oceli, CCBS	171
Držáky pro nástěnnou montáž z nerezové oceli, CCBS Jeden kus na každou skříň	171

Nerezová ocel, kompaktní skříně

**EKSS / EKDS**

Potřebné příslušenství

Str.

Držáky pro nástěnnou montáž z nerezové oceli, CCBS	171
<i>Není k dispozici</i>	N/A

# Stojící skříně Ocelová řada

## Příslušenství | Montáž

# 01

Samostatně stojící skříně

### Přední/zadní díly podstavců, PF

- Popis:** Přední a zadní díly podstavců. Pro kabeláž bez omezení a v souladu s normou VDE 0113. Podstavec se skládá ze čtyř rohových dílů s odnímatelnými předními kryty. Boční zákryty PS se objednávají samostatně. Vyrábí se ve výškách 100 a 200 mm. 200 mm vysoké podstavce jsou dodávány se zadním krytem pro vedení kabeláže, který se skládá ze dvou odnímatelných panelů o výšce 100 mm. Přední kryt tvoří jednoduchý panel o výšce 200 mm. Všechny panely mají na každé straně dvojité ohyby pro vyšší pevnost.
- Materiál:** Rohové díly z 2mm a panely z 1,5mm oceli.
- Povrch:** Strukturovaný práškový lak RAL 7022.
- Množství v balení:** 1 sada 4 rohových dílů včetně krytů Přední a zadní panel (u podstavců o výšce 200 mm 2 zadní panely) s montážním příslušenstvím Montážní příslušenství pro boční zákryty PS a příčné profily PCP.
- Požadavky na montáž:** Pro kompletaci podstavce přidejte boční zákryty PS. Při kombinování skříní doporučujeme přidat příčné panely PCP pro podporu kabelového vedení a extra tuhost.



Pro skřín		
V	Š	Objednací číslo
100	400	PF1040
100	500	PF1050
100	600	PF1060
100	800	PF1080
100	1000	PF1100
100	1200	PF1120
200	400	PF2040
200	500	PF2050
200	600	PF2060
200	800	PF2080
200	1000	PF2100
200	1200	PF2120

V případě skříně o šířce 1600 mm je třeba použít 2 podstavce o šířce 800 mm.

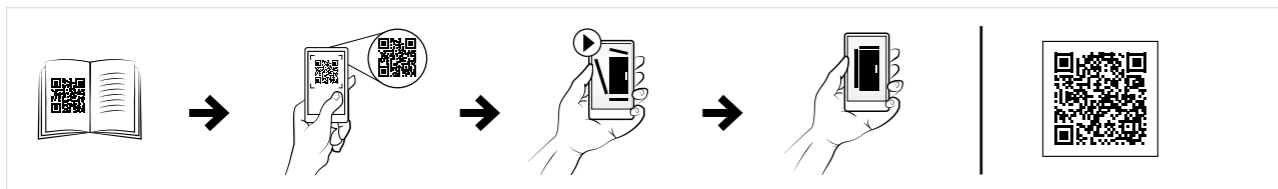

### Přední/zadní ventilační sokl, PV

- Popis:** Přední a zadní části podstavce s ventilačními panely. Doporučujeme použít v kombinaci s ventilační spodní deskou CVB. Pro kabeláž bez omezení a v souladu s normou VDE 0113. Podstavec se skládá ze čtyř rohových dílů s odnímatelnými předními kryty. Všechny panely jsou po obou stranách ohnuty pro vyšší pevnost. K dispozici pouze ve výšce 100 mm.
- Materiál:** Rohové díly z 2mm a panely z 1,5mm oceli.
- Povrch:** Strukturovaný práškový lak RAL 7022.
- Množství v balení:** 1 sada 4 rohových dílů včetně krytů Přední a zadní panel s montážním příslušenstvím pro boční zákryty PS nebo příčné profily PCP.
- Požadavky na montáž:** Pro kompletaci podstavce přidejte boční zákryty PS. Při kombinování skříní doporučujeme přidat příčné panely PCP pro podporu kabelového vedení a extra tuhost. Pro účinnější ventilaci skříně je třeba použít spodní desku CVB.



Pro skřín	
Š	Objednací číslo
400	PV1040
600	PV1060
800	PV1080
1000	PV1100
1200	PV1120

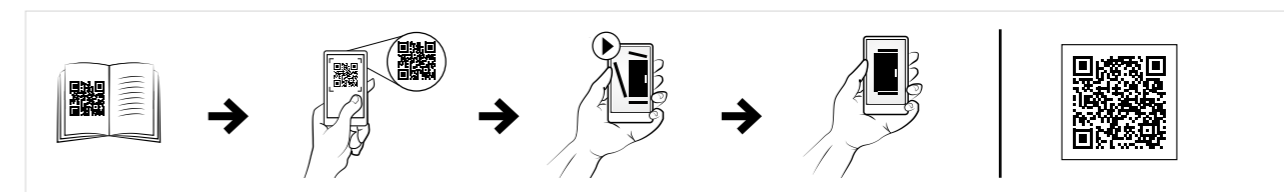

# Stojící skříně Ocelová řada

## Příslušenství | Montáž

# 01

Samostatně stojící skříně

### Boční díly podstavců, PS

**Popis:** Boční zákrty pro zakrytí otvorů v bocích podstavců PF/PV. Ohýbané panely pro maximální pevnost. Kompaktními s řadovými a kompaktními skříněmi.

**Materiál:** Ocelový plech, 1,5 mm

**Povrch:** Strukturovaný práškový lak RAL 7022.

**Množství v balení:** 2 panely Montážní příslušenství přibaleno k PF/PV.

Pro skříně		
V	H	Objednací číslo
100	300	PS1030
100	400	PS1040
100	500	PS1050
100	600	PS1060
100	800	PS1080
200	400	PS2040
200	300	PS2030
200	500	PS2050
200	600	PS2060
200	800	PS2080

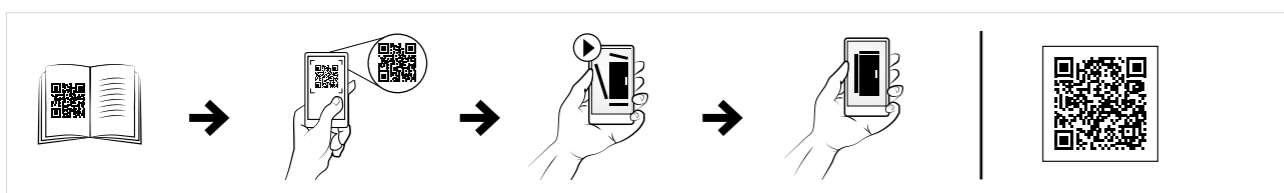

### Profily pro propojování podstavců, PCP

**Popis:** Působí jako stabilizátor, když je kabeláž vedena mezi spojenými skříněmi. Systém PCP umožňuje podstavce spojit a ukotvit v podlaze ještě před osazením skříní. Systém PCP lze použít tam, kde je třeba vést kabely pod skříní. V případě podstavců o výšce 200 mm lze panel PCP osadit ve třech různých úrovních: nahoře, uprostřed nebo dole. Rastr otvorů pro klecové matice a šrouby M5x10 umožňuje montáž příslušenství.

**Materiál:** Ocelový plech, 2 mm

**Povrch:** Strukturovaný práškový lak RAL 7022.

**Množství v balení:** 2 profily s montážním vybavením

Pro skříně	
H	Objednací číslo
400	PCP04
500	PCP05
600	PCP06
800	PCP08



### Přední/zadní díl podstavce, nerezová ocel, PFS

**Popis:** Přední a zadní díly podstavce. Pro kabeláž bez omezení a v souladu s normou VDE 0113. Podstavec se skládá ze čtyř rohových dílů s odnímatelnými předními kryty. Boční zákrty PSS je nutné objednat zvlášť. Vyrábí se ve výškách 100 a 200 mm. 200 mm vysoké podstavce jsou dodávány se zadním krytem pro vedení kabeláže, který se skládá ze dvou odnímatelných panelů o výšce 100 mm. Přední kryt tvoří jednodílný panel o výšce 200 mm. Všechny panely jsou na okrajích ohnuty pro vyšší pevnost.

**Materiál:** Broušená nerezová ocel AISI 304 / AISI 316L Rohy 2 mm, panely 1 mm.

**Povrch:** Broušená nerezová ocel 400.

**Množství v balení:** 1x přední díl podstavce a 1x zadní díl podstavce s montážním příslušenstvím.

**Požadavky na montáž:** Kompletní Objednací lze získat doplněním bočních panelů PSS.

Pro skříně		
V	Š	Objednací číslo
100	600	PFS1060
100	600	PFS1060-316
100	800	PFS1080
100	800	PFS1080-316
100	1000	PFS1100
100	1000	PFS1100-316
100	1200	PFS1120
100	1200	PFS1120-316
200	600	PFS2060
200	600	PFS2060-316
200	800	PFS2080
200	800	PFS2080-316
200	1000	PFS2100
200	1000	PFS2100-316
200	1200	PFS2120
200	1200	PFS2120-316

V případě skříně o šířce 1600 mm je třeba použít 2 podstavce o šířce 800 mm.

### Vyrovnávací patky, LF

**Popis:** Nastavitelné patky pro vyrovnávání skříní na nerovném podkladu. Montují se přímo k rámu skříně. Rozsah nastavení: 30 mm.

**Maximální zatížení:** 3000 N na každou patku.

**Množství v balení:** 4 ks s montážním příslušenstvím.

Objednací číslo
LF430

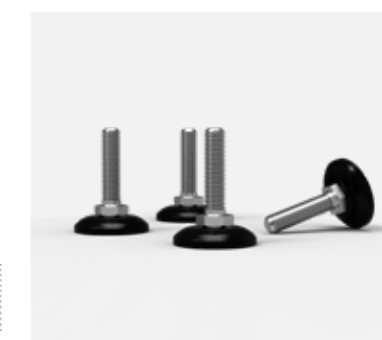



# Stojící skříně Ocelová řada

## Příslušenství | Montáž

# 01

Samostatně stojící skříně

1

### Boční díl podstavce, PSS

**Popis:** Boční díl podstavce pro zakrytí otvorů po stranách soklu PFS. Dvojitě ohnutý plech pro maximální pevnost. Kompatibilní s řadovými a kompaktními samostatně stojícími skříněmi z nerezové oceli.

**Materiál:** Broušená nerezová ocel AISI 304 / AISI 316L. Panely: 1,5 mm.

**Povrch:** Broušená nerezová ocel 400.

**Množství v balení:** 2 díly podstavce. Součástí PFS je montážní příslušenství.

Pro skříně		
V	H	Objednací číslo
100	400	PSS1040
100	400	PSS1040-316
100	500	PSS1050
100	500	PSS1050-316
100	600	PSS1060
100	600	PSS1060-316
100	800	PSS1080-316
100	1000	PSS1100-316
200	400	PSS2040
200	400	PSS2040-316
200	500	PSS2050
200	500	PSS2050-316
200	600	PSS2060
200	600	PSS2060-316
200	800	PSS2080-316
200	1000	PSS2100-316

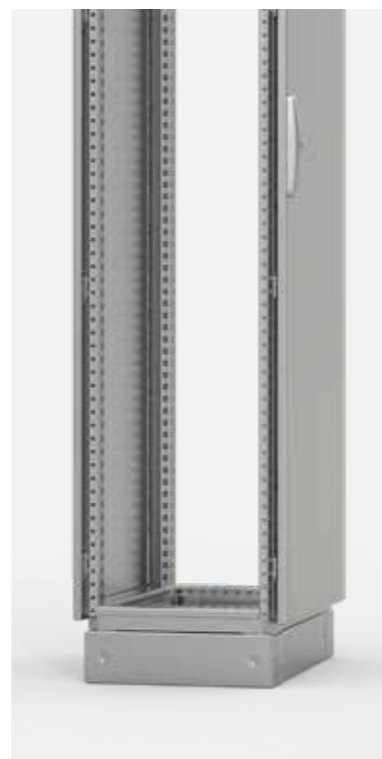

### Sada pro úpravu nerovnosti podlahy, LFA

**Popis:** Pro vyrovnávání na nerovných podlahách až o maximálních 15 mm. Umisťován skrze rohový díl podstavce PF/PFS.

**Materiál:** Pozinkovaný.

**Maximální zatížení:** 2500 N na stopu.

**Množství v balení:** 4 kusy s montážním příslušenstvím.

Objednací číslo
LFA104
LFA204



### Kolečka, LCR

**Popis:** Pro snadnou přepravu (zařízené) skříně. Lze je namontovat přímo na rám skříně nebo pod podstavce (PF/PV); k tomu slouží přibalené montážní konzoly. Skříně je zvýšena o 70 mm.

**Maximální zatížení:** 2800 N (za jízdy) resp. 5600 N (v klidu) na jednu sadu.

**Množství v balení:** 4 ks s montážním příslušenstvím.

Typ	Objednací číslo
4 kolečka bez brzdy	LCR470
2 kolečka s brzdou a 2 bez brzdy	LCR471
4 kolečka s brzdou	LCR472



### Konzoly pro montáž ke stěně, CCB

**Popis:** Pro montáž skříně ke stěně pomocí šroubů M12 na horní straně skříně. Zabraňují převrácení skříně např. na lodi. Pro stojací řadové a kompaktní skříně z měkké oceli.

**Materiál:** Pozinkovaná ocel, 3 mm.

**Množství v balení:** 2 kusy.

Objednací číslo
CCB02



### Konzoly pro montáž ke stěně, nerezová ocel, CCBS

**Popis:** Pro montáž skříně ke stěně pomocí šroubů M12 na horní straně skříně. Zabraňují převrácení skříně např. na lodi. Pro řadové a kompaktní skříně z nerezové oceli.

**Materiál:** Broušená nerezová ocel AISI 304, 3 mm.

**Množství v balení:** 2 kusů

Objednací číslo
CCBS02



# Stojící skříně Ocelová řada

## Příslušenství | Dveře plné výšky

# 01

Samostatně stojící skříně

### Dveře plné výšky

Ocel, řadové skříně

MCS / MCD

Potřebné příslušenství

Str.

		Potřebné příslušenství	Str.
<b>OBYČEJNÉ DVEŘE</b>	Náhrada za standardní dveře, otevírání 130°	Obyčejné dveře, DN	176
	Další dveře vzadu, otevírání 130°	Obyčejné dveře, DN Sada pro montáž dveří, DNMK	176 179
<b>PRŮHLEDNÉ DVEŘE</b>	Náhrada za standardní dveře, otevírání 130°	Obyčejné dveře, DNG	178
	Další dveře vzadu, otevírání 130°	Obyčejné dveře, DNG Sada pro montáž dveří, DNMK	178 179
<b>BOČNÍ DVEŘE</b>	Boční dveře	Boční dveře, DNS	180
<b>ZVÝŠENÉ BOČNÍ DVEŘE</b>	Zvýšené boční dveře pro kabeláž	Zvýšené boční dveře, DNSR	227
	Zvýšené boční dveře pro kabeláž s kompletační deskou	Zvýšené boční dveře, DNSR Kompletační deska, MM Krycí deska, MMG. Nutná v případě, že nejsou použity některé výřezy	227 228 228
<b>VNITŘNÍ DVEŘE</b>	Vnitřní dveře, nastavitelná hloubka	Vnitřní dveře, DI	180

Ocel, kompaktní skříně

MKS / MKD

Potřebné příslušenství

Str.

	Potřebné příslušenství	Str.
Obyčejné dveře, DN		176
Obyčejné dveře, DN Sada pro montáž dveří, DNMK		176 179
Obyčejné dveře, DNG		178
Obyčejné dveře, DNG Sada pro montáž dveří, DNMK		178 179
Není k dispozici		N/A
Není k dispozici		N/A
Není k dispozici		N/A
Vnitřní dveře, DI		180

Nerezová ocel, řadové skříně

MCSS / MCDS

Potřebné příslušenství

Str.

	Potřebné příslušenství	Str.
Obyčejné dveře z nerezové oceli, DNSS		177
Obyčejné dveře z nerezové oceli, DNSS Sada pro montáž dveří pro skříně z nerezové oceli, DNMK		177 179
Obyčejné dveře z nerezové oceli, DNSS		178
Obyčejné dveře z nerezové oceli, DNSS Sada pro montáž dveří pro skříně z nerezové oceli, DNMK		178 179
Není k dispozici		N/A
Není k dispozici		N/A
Není k dispozici		N/A
Vnitřní dveře, DI * Ocel, lakovaná RAL 7035		180

Nerezová ocel, kompaktní skříně

EKSS / EKDS

Potřebné příslušenství

Str.

	Potřebné příslušenství	Str.
Obyčejné dveře z nerezové oceli, DNSS		177
Obyčejné dveře z nerezové oceli, DNSS Sada pro montáž dveří pro skříně z nerezové oceli, DNMK		177 179
Obyčejné dveře z nerezové oceli, DNSS		178
Obyčejné dveře z nerezové oceli, DNSS Sada pro montáž dveří pro skříně z nerezové oceli, DNMK		178 179
Není k dispozici		N/A
Není k dispozici		N/A
Není k dispozici		N/A
Vnitřní dveře, DI * Ocel, lakovaná RAL 7035		180

# Stojící skříně Ocelová řada

## Příslušenství | Dveře plné výšky

# 01

Samostatně stojící skříně

### Příslušenství dveří

Ocel, řadové skříně

MCS / MCD

Potřebné příslušenství

Str.

	Potřebné příslušenství	Str.
<b>PANTY 180°</b>	Pro plné a prosklené dveře	Dveřní panty 180°, DHN 179
	Pro boční dveře	Dveřní panty 180°, DHN 179
	Pro vnitřní dveře	Není k dispozici N/A
<b>DVEŘNÍ ZARÁŽKA</b>	Pro plné a prosklené dveře	Dveřní zarážka, DSTP 182
	Pro boční dveře	Dveřní zarážka, DSTP 182
	Pro zvýšené boční dveře	Není k dispozici N/A
	Pro vnitřní dveře	Není k dispozici N/A
<b>DVEŘNÍ KOLEČKA</b>	Pro plné a prosklené dveře	Dveřní kolečka, DW 182
	Pro boční dveře	Dveřní kolečka, DW 182
	Pro vnitřní dveře	Není k dispozici N/A
<b>PODPĚRA PLASTOVÝCH DVEŘÍ</b>	Pro plné a prosklené dveře	Podpěra plastových dveří, DPSL 182
	Pro boční dveře	Podpěra plastových dveří, DPSL 182
	Pro vnitřní dveře	Není k dispozici N/A
<b>PLASTOVÁ KAPSA NA DOKUMENTY</b>	Pro všechny dveře	Lepicí plastová kapsa na dokumenty, DRA 183
<b>OCELOVÁ KAPSA NA DOKUMENTY</b>	Pro všechny vnější dveře	Ocelová kapsa na dokumenty pro upevnění na rám dveří, DRB 183
<b>KRESLICÍ STŮL</b>	Pro všechny vnější dveře	Kreslicí stůl, DDK 183
		* Pro dveře širší než pracovní deska jsou nutné dva profily DCP 184
<b>MONTÁŽNÍ PROFILY NA RÁM DVEŘÍ</b>	Pro všechny vnější dveře	Montážní profily na rám dveří, DCP 184

Ocel, kompaktní skříně

MKS / MKD

Potřebné příslušenství

MCSS / MCDS

Potřebné příslušenství

Str.

	Potřebné příslušenství	Str.
Dveřní panty 180°, DHN	Dveřní panty 180°, DHN 179	
	Dveřní panty 180°, DHN 179	
	Není k dispozici N/A	
Dveřní zarážka, DSTP	Dveřní zarážka, DSTP 182	
	Není k dispozici N/A	
	Není k dispozici N/A	
Dveřní kolečka, DW	Dveřní kolečka, DW 182	
	Není k dispozici N/A	
	Není k dispozici N/A	
Podpěra plastových dveří, DPSL	Podpěra plastových dveří, DPSL 182	
	Není k dispozici N/A	
	Není k dispozici N/A	
Lepicí plastová kapsa na dokumenty, DRA	Lepicí plastová kapsa na dokumenty, DRA 183	
	Ocelová kapsa na dokumenty pro upevnění na rám dveří, DRB 183	
Kreslicí stůl, DDK	Kreslicí stůl, DDK 183	
	* Pro dveře širší než pracovní deska jsou nutné dva profily DCP 184	
Montážní profily na rám dveří, DCP	Montážní profily na rám dveří, DCP 184	

Nerezová ocel, řadové skříně

MCSS / MCDS

Potřebné příslušenství

Str.

	Potřebné příslušenství	Str.
Dveřní panty 180°, DHN	Dveřní panty 180°, DHN * Vyrobeno ze slitiny Zamak 179	
	Není k dispozici N/A	
	Není k dispozici N/A	
Dveřní zarážka, DSTP	Dveřní zarážka, DSTP 182	
	Není k dispozici N/A	
	Není k dispozici N/A	
Dveřní kolečka, DW	Dveřní kolečka, DW 182	
	Není k dispozici N/A	
	Není k dispozici N/A	
Podpěra plastových dveří, DPSL	Podpěra plastových dveří, DPSL 182	
	Není k dispozici N/A	
	Není k dispozici N/A	
Lepicí plastová kapsa na dokumenty, DRA	Lepicí plastová kapsa na dokumenty, DRA 183	
	Ocelová kapsa na dokumenty pro upevnění na rám dveří, DRB 183	
Kreslicí stůl, DDK	Kreslicí stůl, DDK 183	
	* Pro dveře širší než pracovní deska jsou nutné dva profily DCP 184	
Montážní profily na rám dveří, DCP	Montážní profily na rám dveří, DCP 184	

Nerezová ocel, kompaktní skříně

EKSS / EKDS

Potřebné příslušenství

Str.

	Potřebné příslušenství	Str.
Dveřní panty 180°, DHN	Dveřní panty 180°, DHN * Vyrobeno ze slitiny Zamak 179	
	Není k dispozici N/A	
	Není k dispozici N/A	
Dveřní zarážka, DSTP	Dveřní zarážka, DSTP 182	
	Není k dispozici N/A	
	Není k dispozici N/A	
Dveřní kolečka, DW	Dveřní kolečka, DW 182	
	Není k dispozici N/A	
	Není k dispozici N/A	
Podpěra plastových dveří, DPSL	Podpěra plastových dveří, DPSL 182	
	Není k dispozici N/A	
	Není k dispozici N/A	
Lepicí plastová kapsa na dokumenty, DRA	Lepicí plastová kapsa na dokumenty, DRA 183	
	Ocelová kapsa na dokumenty pro upevnění na rám dveří, DRB 183	
Kreslicí stůl, DDK	Kreslicí stůl, DDK 183	
	* Pro dveře širší než pracovní deska jsou nutné dva profily DCP 184	
Montážní profily na rám dveří, DCP	Montážní profily na rám dveří, DCP 184	

# Stojící skříně Ocelová řada

## Příslušenství | Dveře plné výšky

### Obyčejné dveře, DN

- Popis:** Standardní dveře vybavené oboustranným 3 mm zámekem a rámem dveří. Sadu příslušenství dveří DNMK (panty, petlice) nutno objednat zvlášť. Umožňuje použití všech variant systému zamykání a 180° pantů. Kompatibilní s kombinovatelnými a kompaktními skříněmi.
- Materiál:** Ocelový plech, 2 mm.
- Maximální zatížení:** 800 N.
- Povrch:** Strukturovaný práškový lak RAL 7035.
- Požadavky na montáž:** Pokud dosud nebyly osazeny žádné dveře, je nutné použít sadu pantů DNMK.
- Množství v balení:** 1 kus.

#### Obyčejná dvířka

V	Š	Položka č.
1100	600	DN1106R5
1200	600	DN1206R5
1200	800	DN1208R5
1400	600	DN1406R5
1400	800	DN1408R5
1600	600	DN1606R5
1600	800	DN1608R5
1600	1000	DN1610R5
1800	500	DN1805R5
1800	600	DN1806R5
1800	800	DN1808R5
1800	1000	DN1810R5
2000	500	DN2005R5
2000	600	DN2006R5
2000	800	DN2008R5
2000	1000	DN2010R5
2200	600	DN2206R5
2200	800	DN2208R5

#### Levá dvířka

V	Š	Položka č.
1200	600	DN1206LR5
1400	500	DN1405LR5
1400	600	DN1406LR5
1600	600	DN1606LR5
1800	400	DN1804LR5
1800	500	DN1805LR5
1800	600	DN1806LR5
1800	800	DN1808LR5
2000	400	DN2004LR5
2000	500	DN2005LR5
2000	600	DN2006LR5
2000	800	DN2008LR5
2200	500	DN2205LR5
2200	600	DN2206LR5

#### Pravá dvířka

V	Š	Položka č.
1200	600	DN1206RR5
1400	500	DN1405RR5
1400	600	DN1406RR5
1600	600	DN1606RR5
1800	400	DN1804RR5
1800	500	DN1805RR5
1800	600	DN1806RR5
1800	800	DN1808RR5
2000	400	DN2004RR5
2000	500	DN2005RR5
2000	600	DN2006RR5
2000	800	DN2008RR5
2200	500	DN2205RR5
2200	600	DN2206RR5

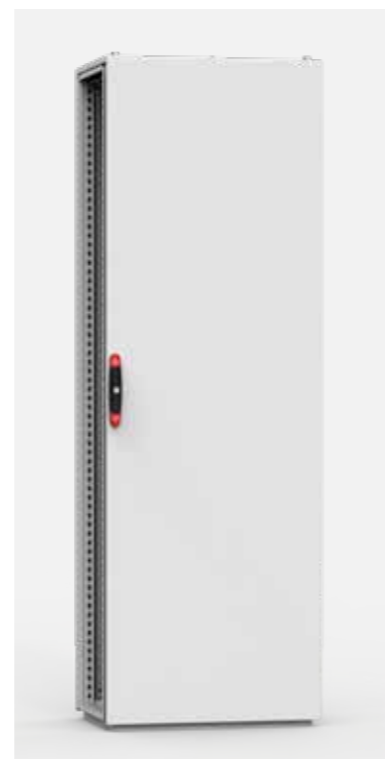

### Obyčejné dveře z nerezové oceli, DNSS

- Popis:** Standardní dveře vybavené oboustranným 3mm zámekem a rámem dveří. Sadu příslušenství dveří DNMK (panty, petlice) nutno objednat zvlášť. Umožňuje použití všech variant systému zamykání a 180° pantů. Kompatibilní s kombinovatelnými a kompaktními stojacími skříněmi z nerezové oceli.
- Materiál:** 2mm nerezová ocel AISI 304 / AISI 316L (na vyžádání).
- Maximální zatížení:** 800 N.
- Povrch:** Broušená nerezová ocel 400.
- Množství v balení:** 1 kus
- Požadavky na montáž:** Pokud dosud nebyly osazeny žádné dveře, je nutné použít sadu pantů DNMK.

#### Jedny dvířka

V	Š	Položka č.
1400	800	DNSS1408
1600	600	DNSS1606
1600	800	DNSS1608
1600	1000	DNSS1610
1800	600	DNSS1806
1800	800	DNSS1808
1800	1000	DNSS1810
2000	600	DNSS2006
2000	800	DNSS2008
2000	1000	DNSS2010

#### Levá dvířka

V	Š	Položka č.
1200	1200	DNSS1212L
1600	1200	DNSS1612L
1800	1000	DNSS1810L
1800	1200	DNSS1812L
1800	1600	DNSS1816L
2000	1200	DNSS2012L
2000	1600	DNSS2016L

#### Pravá dvířka

V	Š	Položka č.
1200	1200	DNSS1212R
1600	1200	DNSS1612R
1800	1000	DNSS1810R
1800	1200	DNSS1812R
1800	1600	DNSS1816R
2000	1200	DNSS2012R
2000	1600	DNSS2016R

# 01

Samostatně stojící skříně

1



# Stojící skříně Ocelová řada

## Příslušenství | Dveře plné výšky

### Prosklené dveře, DNG

- Popis:** Prosklené dveře s čirým bezpečnostním sklem pro sledování vnitřku skříně. Vybaveno oboustranným 3 mm zámkem a rámem dveří. Nabízí všechny možnosti zamykacího programu. Kompatibilní s kombinovatelnými a kompaktními skříněmi.
- Materiál:** Rám: Ocelový plech, 2 mm Prosklená plocha: čiré bezpečnostní sklo 4 mm.
- Povrch:** Strukturovaný práškový lak RAL 7035.
- Ochrana:** Stupeň ochrany IP 55 | TYPE 12 | IK 07.
- Množství v balení:** 1 kus.
- Požadavky na montáž:** Pokud dosud nebyly osazeny žádné dveře, je nutné použít sadu pantů DNMK01.

Pro skříně		
V	Š	Položka č.
1100	600	DNG1106R5
1200	600	DNG1206R5
1200	800	DNG1208R5
1400	600	DNG1406R5
1400	800	DNG1408R5
1600	600	DNG1606R5
1600	800	DNG1608R5
1800	600	DNG1806R5
1800	800	DNG1808R5
2000	600	DNG2006R5
2000	800	DNG2008R5
2200	600	DNG2206R5
2200	800	DNG2208R5



### Průhledné dveře, DNGS

- Popis:** Prosklené dveře s čirým bezpečnostním sklem pro sledování vnitřku skříně. Dvoubodový zámek 3 mm a rám dveří. Nabízí všechny možnosti zamykacích programů.
- Materiál:** Rám: Plech z nerezové oceli AISI 304 2 mm, AISI 316L (na vyžádání). Zorné pole: čiré bezpečnostní sklo, tloušťka skla 4 mm.
- Povrch:** Broušená nerezová ocel 400.
- Ochrana:** IP 55 | TYPE 12, 13 | IK 07.
- Požadavky na montáž:** Nejde-li o výměnu standardních dveří, použijte sadu pantů DNMS01.
- Množství v balení:** 1 kus.

Pro skříně		Pozorovací plocha		Položka č.
V	Š	h	w	
1400	800	1176	615	DNGS1408
1600	600	1376	415	DNGS1606
1600	800	1376	615	DNGS1608
1600	1000	1376	815	DNGS1610
1800	600	1576	415	DNGS1806
1800	800	1576	615	DNGS1808
1800	1000	1576	815	DNGS1810
2000	600	1776	415	DNGS2006
2000	800	1776	615	DNGS2008
2000	1000	1776	815	DNGS2010



### Sady pro montáž dveří, DNMK

- Popis:** Sada pro montáž dveří pro samostatně stojící skříně z oceli. Nutná k instalaci dveří. Nezbytná jen v případě, že dříve nebyly namontovány žádné dveře.
- Množství v balení:** 1 kompletní sada s panty, tyčovými úchyty a montážním příslušenstvím.

Popis	Položka č.
pro skříně s jednoduchými dveřmi	DNMK01
pro skříně s dvojitými dveřmi	DNMK02



### Montážní sada dveří, samostatně stojící skříně z nerezové oceli, DNMS

- Popis:** Montážní sada dveří pro volně stojící skříně z nerezové oceli. Nutná k instalaci dveří. Nezbytná jen v případě, že dříve nebyly namontovány žádné dveře.
- Množství v balení:** 1 kompletní sada s panty, tyčovými úchyty a montážním příslušenstvím.

Popis	Položka č.
pro skříně s jednoduchými dveřmi	DNMS01
pro skříně s dvojitými dveřmi	DNMS02



### Dveřní panty 180°, DHN

- Popis:** Nastavitelné dveřní panty, které umožňují otevření dveří o 180°. Opracování je možné.
- Materiál:** Slitínový odlitek.
- Povrch:** Strukturovaná modrá.
- Maximální zatížení:** 800 N (na jednu sadu).
- Množství v balení:** 4 panty s montážním příslušenstvím.

Položka č.
DHN180N

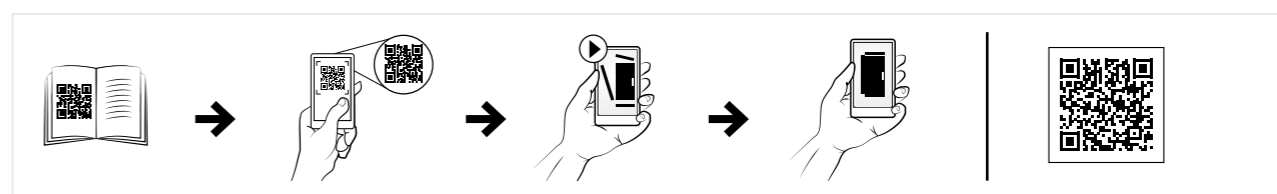

# Stojící skříně Ocelová řada

## Příslušenství | Dveře plné výšky

# 01

Samostatně stojící skříně

### Boční dveře, DNS

**Popis:** Lze použít místo bočního panelu SPM. Slouží k usnadnění přístupu k zařízením ve skříně nebo v případě, že jsou skříně sestaveny zády k sobě. Standardní oboustranný 3 mm zámek, který umožňuje použití všech variant zamykání. Volitelný rám dveří.

**Materiál:** Ocelový plech, 2 mm.

**Povrch:** Strukturovaný práškový lak RAL 7035.

**Ochrana:** Stupeň ochrany IP 55 | TYPE 12 | IK 10.

**Množství v balení:** 1 dveře včetně montážního rámu.

V	Š	Položka č.
1800	500	DNS1805R5
1800	600	DNS1806R5
2000	500	DNS2005R5
2000	600	DNS2006R5



### Vnitřní dveře, DI

**Popis:** Vnitřní dveře poskytují sklopný montážní prostor pro vybavení za standardními nebo skleněnými dveřmi. Montážní prostor o velikosti 80 mm je k dispozici mezi dveřmi, když jsou vnitřní dveře v nejvíce vysunuté poloze. Lze nastavit hloubku po 25 mm. Montážní deska zůstává za vnitřními dveřmi použitelná. Dveře jsou vybaveny dvěma oboustrannými 3 mm zámky.

**Materiál:** Ocel 1.5 mm.

**Povrch:** Strukturovaný práškový lak RAL 7035.

**Množství v balení:** 1 dveře s montážním vybavením.

Pro skříně		
V	Š	Položka č.
1200	600	DI1206R5
1200	800	DI1208R5
1400	600	DI1406R5
1400	800	DI1408R5
1600	600	DI1606R5
1600	800	DI1608R5
1800	600	DI1806R5
1800	800	DI1808R5
2000	600	DI2006R5
2000	800	DI2008R5
2200	600	DI2206R5
2200	800	DI2208R5

Další velikosti jsou k dispozici na vyžádání.



# Stojící skříně Ocelová řada

## Příslušenství | Dveře plné výšky

# 01

Samostatně stojící skříně

### Dveřní aretace, DSTP

**Popis:** Slouží k zajištění dveří v otevřené poloze. Montuje se přímo na rám dveří a na profil skříně. Umožňuje otevření dveří skříně až do úhlu 110°.

**Množství v balení:** 1 ks s montážním příslušenstvím.

Materiál	Položka č.
Pozinkovaný	DSTP02
Nerezová ocel 316L	DSTP02-316

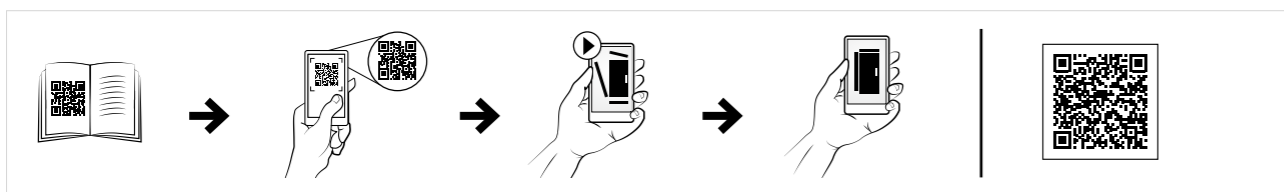
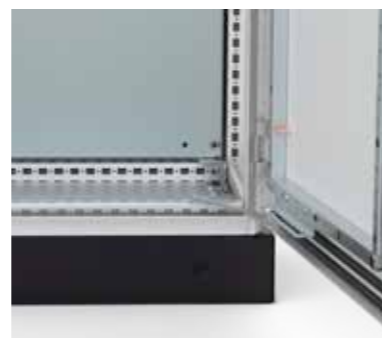

### Dveřní kolečko, DW

**Popis:** Pro snazší zavírání a správnou polohu zatížených dveří (chladicí jednotky apod.). Montuje se přímo na spodní okraj rámu dveří. Jeho použití se doporučuje při zatížení dveří skříně 30 kg a vyšším.

**Množství v balení:** 2 ks s montážním příslušenstvím.

Položka č.
DW01



### Plastová podpěra dveří, DPSL

**Popis:** Pomáhá vystředit dveře v případě nerovné podlahy a zajišťuje snazší zavírání a správnou polohu dveří s velkou zátěží (chladicí jednotky apod.). Montuje se přímo na spodní a horní okraj rámu dveří. Jeho použití se doporučuje při zatížení dveří 30 kg a vyšším.

**Množství v balení:** 2 plastové podpěry s montážním příslušenstvím.

Položka č.
DPSL01



### Kapsa na dokumenty, DRB

**Popis:** Velká ocelová kapsa na dokumenty upevněná přímo na rámu dveří. Užitečná hloubka: 68 mm.

**Povrch:** Strukturovaný práškový lak RAL 7035.

**Množství v balení:** 1 kus s montážním vybavením.

Popis	Materiál	Položka č.
Univerzální kapsa na dokumenty, šířka 300 mm	Ocel 1.5 mm	DRB0303R5
Pro dveře 600 mm	Ocel 1.5 mm	DRB600R5
Pro dveře 800 mm	Ocel 1.5 mm	DRB800R5

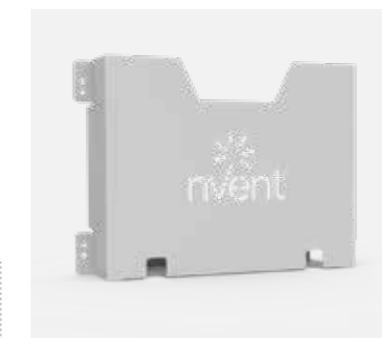

### Kapsa na dokumenty, DRBS

**Popis:** Velká ocelová kapsa na dokumenty upevněná přímo na rámu dveří. Užitečná hloubka: 68 mm.

**Povrch:** Broušená nerezová ocel 400.

**Množství v balení:** 1 kus s montážním vybavením.

Popis	Materiál	Položka č.
Univerzální kapsa na dokumenty, šířka 300 mm	Nerezová ocel 316L	DRBS03030-316L
Pro dveře 800 mm	Nerezová ocel 316L	DRBS0800-316L
Pro dveře 1000 mm	Nerezová ocel 316L	DRBS1000-316L

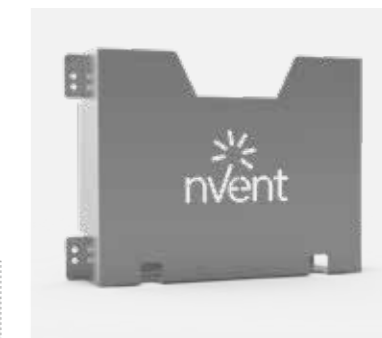

### Kapsa na dokumenty, DRA

**Popis:** Samolepicí, formát A4.

**Využitelná hloubka:** 30 mm.

**Materiál:** Termoplast.

**Povrch:** RAL 7035.

**Množství v balení:** 1 kapsa na dokumenty s oboustrannou páskou.

Položka č.
DRA04



# Stojící skříně Ocelová řada

## Příslušenství | Dveře plné výšky

# 01

Samostatně stojící skříně

### Kreslicí stůl, DDK

**Popis:** Montuje se přímo k rámu dveří a nabízí pevnou plochu na dokumenty, počítač nebo měřicí zařízení. Stůl lze snadno sklopit a zajistit přímo v rámu dveří. Automatický bezpečnostní polohovací systém slouží k aretaci stolu v úhlu 55°, 70° a 90°. Model DDK800R5 lze instalovat i na dveře o šířce 1000 mm; je ale třeba použít příslušenství DCP1002.

**Materiál:** Ocel 1,35 mm.

**Povrch:** Strukturovaný práškový lak RAL 7035.

**Množství v balení:** 1 kus s montážním vybavením



Š	Položka č.
600	DDK600R5
800	DDK800R5

### Montážní profily na rám dveří, DCP

**Popis:** Vodorovné profily s rastrem otvorů 25 mm. Montují se přímo na rám dveří. Pro snadnou montáž lehkých zařízení pomocí šroubů CNT05, rastr otvorů o průměru 4,5 mm a 6,5 mm.

**Materiál:** Pozinkovaná ocel, 2 mm.

**Množství v balení:** 20 lišt s montážním příslušenstvím.



Š	Položka č.
400	DCP402
500	DCP502
600	DCP602
800	DCP802
1000	DCP1002

### Kabelovod, CON

**Popis:** Pro flexibilní a bezpečnou ochranu kabelů instalovaných mezi dveřmi nebo otočným rámem a vnitřkem skříně. Vysoce ohebný materiál bez obsahu halogenů.

**Materiál:** Polyetylen

**Požadavky na montáž:** Pro přímou montáž k profilům nutno doplnit CONH.

**Množství v balení:** 25 m.



Průměr	Položka č.
16	CON16
29	CON29
36	CON36
48	CON48

### Univerzální držák kabelovodu, CONH

**Popis:** Univerzální držák pro kabelovod CON. Umožňuje vodorovnou nebo svislou montáž na libovolný rastr otvorů 25 mm v rámu dveří, v rámu skříně nebo v profilu příslušenství.

**Materiál:** Polykarbonát.

**Množství v balení:** 10 kusů.

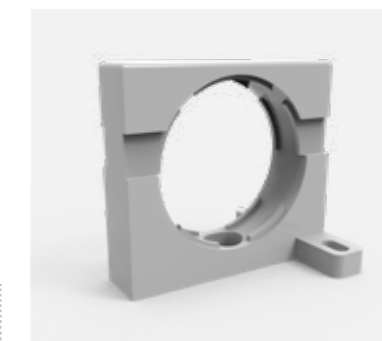

Průměr	Položka č.
16	CONH16
29	CONH29
36	CONH36
48	CONH48

### Dveřní spínač, DSW

**Popis:** Dveřní spínač pro aktivaci libovolného elektrického zařízení (osvětlení, signalizace, alarmy apod.). Lze jej namontovat po instalaci skříně, aniž by bránil volnému otevření dveří. Montuje se do stojící skříně na vnitřní rastr otvorů v rámu skříně. Kabelový vývod M20.

**Spínaný proud:** 3 A / 240 V.

**Schválení:** CE, cCSAus, CCC.

**Množství v balení:** 1 ks s montážním příslušenstvím.



Položka č.
DSW01

### Univerzální nosič klávesnice, UKT

**Popis:** Vodorovný nosič klávesnice na pantech s boční posuvnou podložkou pod myš (vlevo nebo vpravo). Opatřeno opěrkou pro ruce. Když je nosič vyklopen, je skříně chráněna uzavřenou komorou proti vnikání prachu.

**Materiál:** Ocelový plech, 1,75 mm

**Povrch:** Strukturovaný práškový lak RAL 7035.

**Množství v balení:** 1 dveře s panty, zámek, držák klávesnice, podložka pod myš a montážní příslušenství.



V	Š	Položka č.
250	600	UKT06R5
250	800	UKT08R5



# Stojící skříň Ocelová řada

## Příslušenství | Dveře plné výšky

# 01

Samostatně stojící skříň

### Kontrolní okénko, ADA

**Popis:** Kontrolní okénko při použití v kombinaci s montážní sadou ADAMK. Dvoubodový zámek 3 mm lze vyměnit za libovolnou jinou vložku nebo madlo. Zvětšuje hloubku skříně o 10 mm.

**Materiál:** Hliník a 3 mm akrylové sklo.

**Povrch:** Anodizovaný hliník.

**Ochrana:** Splňuje stupeň krytí IP 54.

**Množství v balení:** 1 kontrolní okénko.

Pro skříň		Pozorovací plocha			
V	Š	h	w	Počet zámků	Položka č.
300	300	226	226	1	ADA03030
400	300	326	226	1	ADA04030
400	400	326	326	1	ADA04040
400	600	326	526	1	ADA04060
500	300	426	226	1	ADA05030
500	400	426	326	1	ADA05040



### Průhledná hliníková okna, ADAB

**Popis:** Kontrolní okénko při použití v kombinaci s montážní sadou ADABMK. Zámek DIN 3 mm lze vyměnit za libovolnou jinou vložku nebo madlo. Zvětšuje hloubku skříně o 35 mm.

**Materiál:** Hliník a 3 mm akrylové sklo.

**Povrch:** Anodizovaný hliník.

**Ochrana:** Splňuje stupeň krytí IP 54.

**Množství v balení:** 1 kontrolní okénko.

Pro skříň		Pozorovací plocha			
V	Š	h	w	Počet zámků	Položka č.
600	400	522	322	2	ADAB06040
600	600	522	522	2	ADAB06060
600	800	522	722	2	ADAB06080
700	500	622	422	2	ADAB07050
800	600	722	522	2	ADAB08060
1000	800	922	722	2	ADAB10080
1200	600	1122	522	2	ADAB12060
1200	800	1122	722	2	ADAB12080



### Montážní sady, ADAMK/ADABMK

**Popis:** S touto sadou lze použít skleněné dveře ADA/ADAB jako pozorovací okna na jakémkoli povrchu skříně. Poskytují ochranu displejů a dalších kontrolních součástí.

Pro	Položka č.
ADA	ADAMK
ADAB	ADABMK

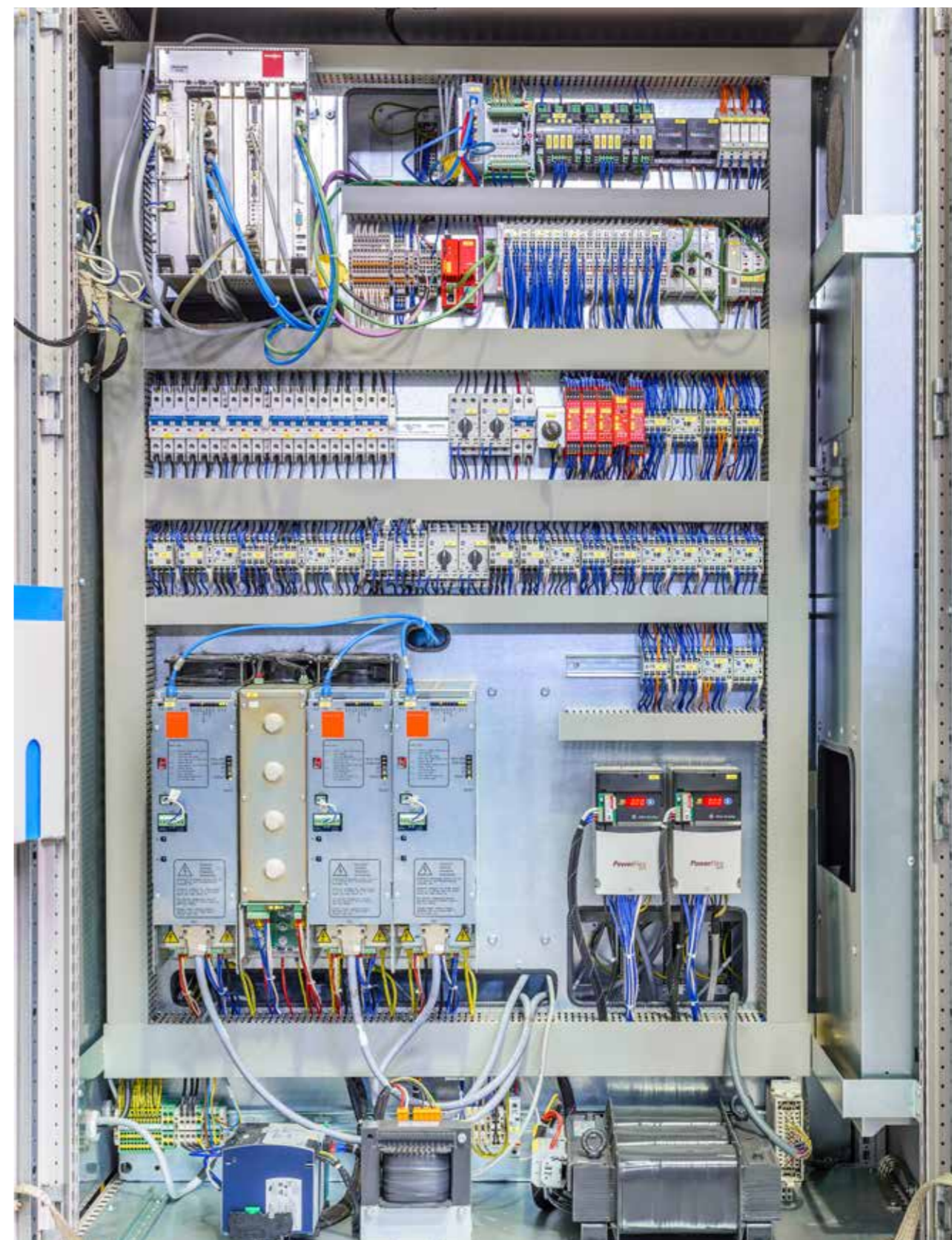

# Stojící skříně Ocelová řada

## Příslušenství | Zamykání

# 01

Samostatně stojící skříně

### Systémy zamykání pro dveře plné výšky

Ocel, řadové skříně

MCS / MCD

Potřebné příslušenství

Str.

<b>STANDARDNÍ KRYT ZÁMKU</b>	Vložka, 2bodová rozvorová 3 mm	<i>Není nutné další příslušenství</i>	N/A
	V nabídce společnosti Eldon jsou k dispozici další vložky	Vložky pro standardní zámek, LI	196
<b>ZDVIHACÍ MADLO PRO KULATOU CYLINDRICKOU VLOŽKU, BEZ VISACÍHO ZÁMKU</b>	Vložka čtyřhran, trojhran nebo 2bodová	Kryt zámku zdvihacího madla, LLH501N Vložka systému zamykání pro zdvihací madla, LHC523/LHC524/LHC526/LHC527/LHC528/LHC529	196 197
	Klíč Ronis č. C21323	Kryt zámku zdvihacího madla, LLH501N Vložka systému zamykání pro zdvihací madla, LHC522	196 197
	Daimler Benz	Kryt zámku zdvihacího madla, LLH501N Vložka systému zamykání pro zdvihací madla, LHC530	196 197
	Tlačítko	Kryt zámku zdvihacího madla, LLH501N Vložka systému zamykání pro zdvihací madla, LHC536	196 197
	Na vyžádání jsou k dispozici jiná čísla klíčů	Kryt zámku zdvihacího madla, LLH501N Vložka systému zamykání pro zdvihací madla, LHCXXX	196 197
	<b>ZDVIHACÍ MADLO PRO KULATOU CYLINDRICKOU VLOŽKU, VISACÍ ZÁMEK</b>	Vložka čtyřhran, trojhran nebo 2bodová	Kryt zámku zdvihacího madla, LLH503N Vložka systému zamykání pro zdvihací madla, LHC523/LHC524/LHC526/LHC527/LHC528/LHC529
	Klíč Ronis č. C21323	Kryt zámku zdvihacího madla, LLH503N Vložka systému zamykání pro zdvihací madla, LHC522	196 197
	Daimler Benz	Kryt zámku zdvihacího madla, LLH503N Vložka systému zamykání pro zdvihací madla, LHC530	196 197
	Tlačítko	Kryt zámku zdvihacího madla, LLH503N Vložka systému zamykání pro zdvihací madla, LHC536	196 197
	Na vyžádání jsou k dispozici jiná čísla klíčů	Kryt zámku zdvihacího madla, LLH503N Vložka systému zamykání pro zdvihací madla, LHCXXX	196 197
<b>ZDVIHACÍ MADLO PRO JEDNOSTRANNOU CYLINDRICKOU VLOŽKU, BEZ VISACÍHO ZÁMKU</b>	Klíč Ronis č. C21323	Kryt zámku zdvihacího madla, LLH502N Vložka systému zamykání pro zdvihací madla, LHC521	196 197
	Krycí deska, MMG. Nutná v případě, že nejsou použity některé výřezy	Kryt zámku zdvihacího madla, LLH502N Vložka systému zamykání pro zdvihací madla, LHC533	196 197

Ocel, kompaktní skříně

MKS / MKD

Potřebné příslušenství

Str.

<i>Není nutné další příslušenství</i>	N/A
Vložky pro standardní zámek, LI	196
Kryt zámku zdvihacího madla, LLH501N Vložka systému zamykání pro zdvihací madla, LHC523/LHC524/LHC526/LHC527/LHC528/LHC529	197 197
Kryt zámku zdvihacího madla, LLH501N Vložka systému zamykání pro zdvihací madla, LHC522	196 197
Kryt zámku zdvihacího madla, LLH501N Vložka systému zamykání pro zdvihací madla, LHC530	196 197
Kryt zámku zdvihacího madla, LLH501N Vložka systému zamykání pro zdvihací madla, LHC536	196 197
Kryt zámku zdvihacího madla, LLH501N Vložka systému zamykání pro zdvihací madla, LHCXXX	196 197
Kryt zámku zdvihacího madla, LLH503N Vložka systému zamykání pro zdvihací madla, LHC523/LHC524/LHC526/LHC527/LHC528/LHC529	196 197
Kryt zámku zdvihacího madla, LLH503N Vložka systému zamykání pro zdvihací madla, LHC522	196 197
Kryt zámku zdvihacího madla, LLH503N Vložka systému zamykání pro zdvihací madla, LHC530	196 197
Kryt zámku zdvihacího madla, LLH503N Vložka systému zamykání pro zdvihací madla, LHC536	196 197
Kryt zámku zdvihacího madla, LLH503N Vložka systému zamykání pro zdvihací madla, LHCXXX	196 197
Kryt zámku zdvihacího madla, LLH502N Vložka systému zamykání pro zdvihací madla, LHC521	196 197
Kryt zámku zdvihacího madla, LLH502N Vložka systému zamykání pro zdvihací madla, LHC533	196 197

Nerezová ocel, řadové skříně

MCSS / MCDS

Potřebné příslušenství

Str.

<i>Není nutné další příslušenství</i>	N/A
Vložky pro standardní zámek, LI	196
Kryt zámku zdvihacího madla, LLHS501N Vložka systému zamykání pro zdvihací madla, LHC523/LHC524/LHC526/LHC527/LHC528/LHC529	197 197
Kryt zámku zdvihacího madla, LLHS501N Vložka systému zamykání pro zdvihací madla, LHC522	197 197
Kryt zámku zdvihacího madla, LLHS501N Vložka systému zamykání pro zdvihací madla, LHC530	197 197
Kryt zámku zdvihacího madla, LLHS501N Vložka systému zamykání pro zdvihací madla, LHC536	197 197
Kryt zámku zdvihacího madla, LLHS501N Vložka systému zamykání pro zdvihací madla, LHCXXX	197 197
Kryt zámku zdvihacího madla, LLH503N Vložka systému zamykání pro zdvihací madla, LHC523/LHC524/LHC526/LHC527/LHC528/LHC529 *RAL 5013	196 197
Kryt zámku zdvihacího madla, LLH503N Vložka systému zamykání pro zdvihací madla, LHC522 *RAL 5013	196 197
Kryt zámku zdvihacího madla, LLH503N Vložka systému zamykání pro zdvihací madla, LHC530 *RAL 5013	196 197
Kryt zámku zdvihacího madla, LLH503N Vložka systému zamykání pro zdvihací madla, LHC536 *RAL 5013	196 197
Kryt zámku zdvihacího madla, LLH503N Vložka systému zamykání pro zdvihací madla, LHCXXX *RAL 5013	196 197
Kryt zámku zdvihacího madla, LLHS502N Vložka systému zamykání pro zdvihací madla, LHC521	197 197
Kryt zámku zdvihacího madla, LLHS502N Vložka systému zamykání pro zdvihací madla, LHC533	197 197

Nerezová ocel, kompaktní skříně

EKSS / EKDS

Potřebné příslušenství

Str.

<i>Není nutné další příslušenství</i>	N/A
Vložky pro standardní zámek, LI	196
Kryt zámku zdvihacího madla, LLHS501N Vložka systému zamykání pro zdvihací madla, LHC523/LHC524/LHC526/LHC527/LHC528/LHC529	197 197
Kryt zámku zdvihacího madla, LLHS501N Vložka systému zamykání pro zdvihací madla, LHC522	197 197
Kryt zámku zdvihacího madla, LLHS501N Vložka systému zamykání pro zdvihací madla, LHC530	197 197
Kryt zámku zdvihacího madla, LLHS501N Vložka systému zamykání pro zdvihací madla, LHC536	197 197
Kryt zámku zdvihacího madla, LLHS501N Vložka systému zamykání pro zdvihací madla, LHCXXX	197 197
Kryt zámku zdvihacího madla, LLH503N Vložka systému zamykání pro zdvihací madla, LHC523/LHC524/LHC526/LHC527/LHC528/LHC529 *RAL 5013	196 197
Kryt zámku zdvihacího madla, LLH503N Vložka systému zamykání pro zdvihací madla, LHC522 *RAL 5013	196 197
Kryt zámku zdvihacího madla, LLH503N Vložka systému zamykání pro zdvihací madla, LHC530 *RAL 5013	196 197
Kryt zámku zdvihacího madla, LLH503N Vložka systému zamykání pro zdvihací madla, LHC536 *RAL 5013	196 197
Kryt zámku zdvihacího madla, LLH503N Vložka systému zamykání pro zdvihací madla, LHCXXX *RAL 5013	196 197
Kryt zámku zdvihacího madla, LLHS502N Vložka systému zamykání pro zdvihací madla, LHC521	197 197
Kryt zámku zdvihacího madla, LLHS502N Vložka systému zamykání pro zdvihací madla, LHC533	197 197

# Stojící skříně Ocelová řada

## Příslušenství | Zamykání

# 01

Samostatně stojící skříně

### Systémy zamykání pro dveře plné výšky

Ocel, řadové skříně

MCS / MCD

Potřebné příslušenství

Str.

<b>ZDVIHACÍ MADLO PRO JEDNOSTRANNOU CYLINDRICKOU VLOŽKU, BEZ VISACÍHO ZÁMKU</b>	<b>Klíč Ronis č. 2132E</b>	Kryt zámku zdvihacího madla, LLH502N Vložka systému zamykání pro zdvihací madla, LHC5212132E	196 197
	<b>Klíč Ronis č. 3121E</b>	Kryt zámku zdvihacího madla, LLH502N Vložka systému zamykání pro zdvihací madla, LHC5213121E	196 197
	<b>Adaptér pro cylindrické vložky ASSA Abloy a TrioVing</b>	Kryt zámku zdvihacího madla, LLH502N Vložka systému zamykání pro zdvihací madla, LHC535	196 197
	<b>Adaptér pro jednostranné vložky Ronis</b>	Kryt zámku zdvihacího madla, LLH502N Vložka systému zamykání pro zdvihací madla, LHC534	196 197
	<b>Na vyžádání jsou k dispozici jiná čísla klíčů</b>	Kryt zámku zdvihacího madla, LLH502N Vložka systému zamykání pro zdvihací madla, LHCXXX	196 197
<b>ZDVIHACÍ MADLO PRO JEDNOSTRANNOU CYLINDRICKOU VLOŽKU, VISACÍ ZÁMEK</b>	<b>Klíč Ronis č. C21323</b>	Kryt zámku zdvihacího madla, LLH504N Vložka systému zamykání pro zdvihací madla, LHC521	196 197
	<b>Cylindrická vložka č. E1 (VW), bez klíče</b>	Kryt zámku zdvihacího madla, LLH504N Vložka systému zamykání pro zdvihací madla, LHC533	196 197
	<b>Klíč Ronis č. C2132E</b>	Kryt zámku zdvihacího madla, LLH504N Vložka systému zamykání pro zdvihací madla, LHC5212132E	196 197
	<b>Klíč Ronis č. C3121E</b>	Kryt zámku zdvihacího madla, LLH504N Vložka systému zamykání pro zdvihací madla, LHC5213121E	196 197
	<b>Adaptér pro cylindrické vložky ASSA Abloy a TrioVing</b>	Kryt zámku zdvihacího madla, LLH504N Vložka systému zamykání pro zdvihací madla, LHC535	196 197
	<b>Adaptér pro jednostranné vložky Ronis</b>	Kryt zámku zdvihacího madla, LLH504N Vložka systému zamykání pro zdvihací madla, LHC534	196 197
	<b>Na vyžádání jsou k dispozici jiná čísla klíčů</b>	Kryt zámku zdvihacího madla, LLH504N Vložka systému zamykání pro zdvihací madla, LHCXXX	196 197
<b>T-MADLO</b>	<b>Bez vložky</b>	T-madlo, LLTH560CEN	198
	<b>Klíč Ronis č. C21323</b>	T-madlo, LLTH560	198
	<b>Klíč Ronis č. C2132E</b>	T-madlo, LLTH5602132EN	198
	<b>Klíč Ronis č. C3121E</b>	T-madlo, LLTH5603121EN	198
	<b>Klíč Ronis č. C3524E</b>	T-madlo, LLTH5603524EN	198

Ocel, kompaktní skříně

MKS / MKD

Potřebné příslušenství

Str.

<b>Kryt zámku zdvihacího madla, LLH502N Vložka systému zamykání pro zdvihací madla, LHC5212132E</b>	196
	197
	196
	197
	196
	197
	196
	197
	196
	197
	196
	197
	196
197	
<b>Kryt zámku zdvihacího madla, LLH504N Vložka systému zamykání pro zdvihací madla, LHC521</b>	196
	197
	196
	197
	196
	197
	196
	197
	196
	197
	196
	197
	196
197	
<b>Kryt zámku zdvihacího madla, LLH504N Vložka systému zamykání pro zdvihací madla, LHC533</b>	196
	197
	196
	197
	196
	197
	196
	197
	196
	197
	196
	197
	196
197	
<b>Kryt zámku zdvihacího madla, LLH504N Vložka systému zamykání pro zdvihací madla, LHC535</b>	196
	197
	196
	197
	196
	197
	196
	197
	196
	197
	196
	197
	196
197	
<b>Kryt zámku zdvihacího madla, LLH504N Vložka systému zamykání pro zdvihací madla, LHC534</b>	196
	197
	196
	197
	196
	197
	196
	197
	196
	197
	196
	197
	196
197	
<b>Kryt zámku zdvihacího madla, LLH504N Vložka systému zamykání pro zdvihací madla, LHCXXX</b>	196
	197
	196
	197
	196
	197
	196
	197
	196
	197
	196
	197
	196
197	

Nerezová ocel, řadové skříně

MCSS / MCDS

Potřebné příslušenství

Str.

<b>Kryt zámku zdvihacího madla, LLHS502N Vložka systému zamykání pro zdvihací madla, LHC5212132E</b>	197
	197
	197
	197
	197
	197
	197
	197
	197
	197
	197
	197
	197
<b>Kryt zámku zdvihacího madla, LLHS502N Vložka systému zamykání pro zdvihací madla, LHC535</b>	197
	197
	197
	197
	197
	197
	197
	197
	197
	197
	197
	197
	197
<b>Kryt zámku zdvihacího madla, LLHS502N Vložka systému zamykání pro zdvihací madla, LHC534</b>	197
	197
	197
	197
	197
	197
	197
	197
	197
	197
	197
	197
	197
<b>Kryt zámku zdvihacího madla, LLHS502N Vložka systému zamykání pro zdvihací madla, LHCXXX</b>	197
	197
	197
	197
	197
	197
	197
	197
	197
	197
	197
	197
	197

Nerezová ocel, kompaktní skříně

EKSS / EKDS

Potřebné příslušenství

Str.

<b>Kryt zámku zdvihacího madla, LLHS502N Vložka systému zamykání pro zdvihací madla, LHC5212132E</b>	197
	197
	197
	197
	197
	197
	197
	197
	197
	197
	197
	197
	197
<b>Kryt zámku zdvihacího madla, LLHS502N Vložka systému zamykání pro zdvihací madla, LHC535</b>	197
	197
	197
	197
	197
	197
	197
	197
	197
	197
	197
	197
	197
<b>Kryt zámku zdvihacího madla, LLHS502N Vložka systému zamykání pro zdvihací madla, LHC534</b>	197
	197
	197
	197
	197
	197
	197
	197
	197
	197
	197
	197
	197
<b>Kryt zámku zdvihacího madla, LLHS502N Vložka systému zamykání pro zdvihací madla, LHCXXX</b>	197
	197
	197
	197
	197
	197
	197
	197
	197
	197
	197
	197
	197

# Stojící skříně Ocelová řada

## Příslušenství | Zamykání

# 01

Samostatně stojící skříně

### Systémy zamykání pro částečné dveře

Ocel, řadové skříně

**MCS / MCD**

Potřebné příslušenství

Str.

<b>STANDARDNÍ KRYT ZÁMKU</b>	Vložka, 2bodová rozvorová 3 mm	<i>Není nutné další příslušenství</i>	N/A
	V nabídce společnosti Eldon jsou k dispozici další vložky	Vložky pro standardní zámek, ALIS	328
<b>ZÁMEK NA KLÍČ</b>	Chromovaný zámek s cylindrickou vložkou, klíč č. M21323	Zámek na klíč, ALL508	328
	Polyamidový zámek s cylindrickou vložkou, klíč č. 5333	Zámek na klíč, ALL509	328
	Polyamidový zámek Eldon s cylindrickou vložkou, klíč Ronis č. M21323	Zámek na klíč, ALL510N	328
<b>MADLO</b>	Plastové madlo	Madlo, ALT560	329
	Chromované T madlo s cylindrickým zámkem, klíč č. M21323	Madlo, ALT561	329
	Chromované madlo s cylindrickým zámkem, klíč č. M21323	Madlo, ALT562	329
	Plastové madlo s cylindrickým zámkem, klíč 5333	Madlo, ALT563	329
<b>VISACÍ ZÁMKY</b>	Kryt visacího zámku pro použití se standardním krytem zámku nebo zámkem na klíč	Visací zámky, PLC01	329

Ocel, kompaktní skříně

**MKS / MKD**

Potřebné příslušenství

Str.

<i>Není nutné další příslušenství</i>	N/A
Vložky pro standardní zámek, ALIS	328
Zámek na klíč, ALL508	328
Zámek na klíč, ALL509	328
Zámek na klíč, ALL510N	328
Madlo, ALT560	329
Madlo, ALT561	329
Madlo, ALT562	329
Madlo, ALT563	329
Visací zámky, PLC01	329

Nerezová ocel, řadové skříně

**MCSS / MCDS**

Potřebné příslušenství

Str.

<i>Není k dispozici</i>	N/A
<i>Není k dispozici</i>	N/A
<i>Není k dispozici</i>	N/A
<i>Není k dispozici</i>	N/A
<i>Není k dispozici</i>	N/A
<i>Není k dispozici</i>	N/A
<i>Není k dispozici</i>	N/A
<i>Není k dispozici</i>	N/A
<i>Není k dispozici</i>	N/A
<i>Není k dispozici</i>	N/A

Nerezová ocel, kompaktní skříně

**EKSS / EKDS**

Potřebné příslušenství

Str.

<i>Není k dispozici</i>	N/A
<i>Není k dispozici</i>	N/A
<i>Není k dispozici</i>	N/A
<i>Není k dispozici</i>	N/A
<i>Není k dispozici</i>	N/A
<i>Není k dispozici</i>	N/A
<i>Není k dispozici</i>	N/A
<i>Není k dispozici</i>	N/A
<i>Není k dispozici</i>	N/A
<i>Není k dispozici</i>	N/A

# Stojící skříně Ocelová řada

## Příslušenství | Zamykání

# 01

Samostatně stojící skříně

### Klíče

Ocel, řadové skříně

MCS / MCD

Potřebné příslušenství

Str.

KLÍČE			
	Plastový 2bodový klíč 3 mm	Klíč, LSK502	198
	Kovový 2bodový klíč 3 mm	Klíč, LSK503	198
	Kovový 2bodový klíč 5 mm	Klíč, LSK505	198
	Kovový čtyřhranný klíč 7 mm	Klíč, LSK523	198
	Kovový čtyřhranný klíč 8 mm	Klíč, LSK524	198
	Kovový trojhranný klíč 7 mm	Klíč, LSK526	198
	Kovový trojhranný klíč 8 mm	Klíč, LSK527	198
	Univerzální klíč 2bodový 5 mm, čtyřhranný 8 mm, trojhranný 8 mm a šestihřanný adaptér	Univerzální klíč, LSMK01	198

Ocel, kompaktní skříně

MKS / MKD

Potřebné příslušenství

Str.

Klíč, LSK502	198
Klíč, LSK503	198
Klíč, LSK505	198
Klíč, LSK523	198
Klíč, LSK524	198
Klíč, LSK526	198
Klíč, LSK527	198
Univerzální klíč, LSMK01	198

Nerezová ocel, řadové skříně

MCSS / MCDS

Potřebné příslušenství

Str.

Klíč, LSK502	198
Klíč, LSK503	198
Klíč, LSK505	198
Klíč, LSK523	198
Klíč, LSK524	198
Klíč, LSK526	198
Klíč, LSK527	198
Univerzální klíč, LSMK01	198

Nerezová ocel, kompaktní skříně

EKSS / EKDS

Potřebné příslušenství

Str.

Klíč, LSK502	198
Klíč, LSK503	198
Klíč, LSK505	198
Klíč, LSK523	198
Klíč, LSK524	198
Klíč, LSK526	198
Klíč, LSK527	198
Univerzální klíč, LSMK01	198

# Stojící skříně Ocelová řada

## Příslušenství | Zamykání

# 01

Samostatně stojící skříně

### Vložky, LI

**Popis:** Vložky pro nahrazení standardní vložky Doppelbart 3 mm ve standardním uzamykatelném krytu.  
**Materiál:** Zamak.  
**Množství v balení:** 1 kus

Popis	Položka č.
Doppelbart 3 mm	LI503
Doppelbart 5 mm	LI505
Čtyřhran 7 mm	LI523
Čtyřhran 8 mm	LI524
Trojhran 7 mm	LI526
Trojhran 8 mm	LI527
Daimler Benz	LI530



### Kryt zámku zdvihacího madla, LLH

**Popis:** Zdvíhací madlo pro zámkové/jednostranné vložky LHC.  
**Materiál:** Zamak.  
**Množství v balení:** 1 zdvihací madlo.  
**Požadavky na montáž:** V případě potřeby lze doplnit vložky LHC/poloviční válcové vložky.

Popis	Povrch	Kompatibilní vložky	Položka č.
Bez zamykání na visací zámek	RAL 9005	LHC522 / LHC523 / LHC524 / LHC526 / LHC527 / LHC528 / LHC529 / LHC530 / LHC536	LLH501N
Bez zamykání na visací zámek	RAL 9005	LHC533 / LHC534 / LHC535 / LHC5212132E / LHC5213121E	LLH502N
Se zamykáním na visací zámek	RAL 9005	LHC522 / LHC523 / LHC524 / LHC526 / LHC527 / LHC528 / LHC529 / LHC530 / LHC536	LLH503N
Se zamykáním na visací zámek	RAL 9005	LHC533 / LHC534 / LHC535 / LHC5212132E / LHC5213121E	LLH504



### Kryt zámku zdvihacího madla, LLHS

**Popis:** Zdvíhací madlo pro zámkové/jednostranné vložky LHC.  
**Materiál:** Zamak.  
**Množství v balení:** 1 zdvihací madlo.  
**Požadavky na montáž:** V případě potřeby lze doplnit vložky LHC/poloviční válcové vložky.

Popis	Povrch	Kompatibilní vložky	Položka č.
Bez zamykání na visací zámek	Chrome	LHC522 / LHC523 / LHC524 / LHC526 / LHC527 / LHC528 / LHC529 / LHC530 / LHC536	LLHS501N
Bez zamykání na visací zámek	Chrome	LHC533 / LHC534 / LHC535 / LHC5212132E / LHC5213121E	LLHS502N

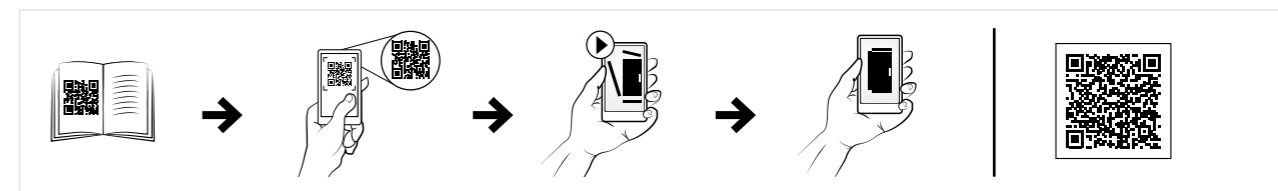

### System zamykání pro zdvihací madla, LHC

**Popis:** Profilové polocylnrické vložky. Pro použití ve zdvihacích madlech LHC.  
**Množství v balení:** 1 kus.

Popis	Kompatibilní držadlo	Položka č.
Polocylnrický profil s klíčem Ronis C21323	LLH502N/LLHS502N/LLH504N	LHC521
Kruhový profil s klíčem Ronis C21323	LLH501N/LLHS501N/LLH503N	LHC522
Čtyřhran 7 mm	LLH501N/LLHS501N/LLH503N	LHC523
Čtyřhran 8 mm	LLH501N/LLHS501N/LLH503N	LHC524
Trojhran 7 mm	LLH501N/LLHS501N/LLH503N	LHC526
Trojhran 8 mm	LLH501N/LLHS501N/LLH503N	LHC527
Doppelbart 3 mm	LLH501N/LLHS501N/LLH503N	LHC528
Doppelbart 5 mm	LLH501N/LLHS501N/LLH503N	LHC529
Daimler Benz	LLH501N/LLHS501N/LLH503N	LHC530
Cylindr N°E1 (VW), bez klíče	LLH502N/LLHS502N/LLH504N	LHC533
Adapter pro další polocylnrické vložky (DIN18252)	LLH502N/LLHS502N/LLH504N	LHC534
Adapter pro ASSA ABLOY a Trioving cylindr	LLH502N/LLHS502N/LLH504N	LHC535
Stiskací tlačítko	LLH501N/LLHS501N/LLH503N	LHC536
Polocylnrický profil Ronis klíč 2132E	LLH502N/LLHS502N/LLH504N	LHC5212132E
Polocylnrický profil Ronis klíč 3121E	LLH502N/LLHS502N/LLH504N	LHC5213121E

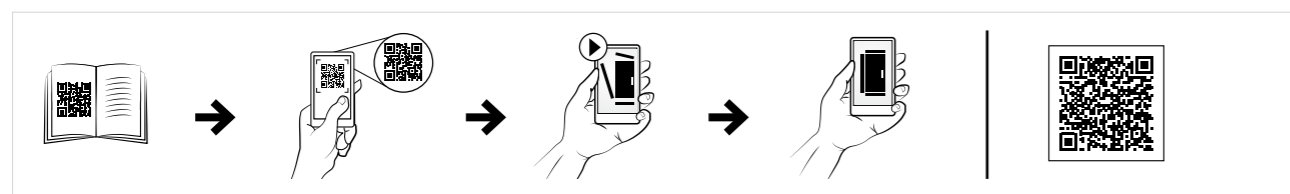

# Stojící skříňe

## Ocelová řada

### Příslušenství | Zamykání

# 01

Samostatně stojící skříňe

1

## T-madla, LLTH

**Popis:** T-madlo s cylindrickým zámkem Ronis nebo bez něj.

**Materiál:** Madlo: plast. Zámek: ocel.

**Množství v balení:** 1 kus

Popis	Položka č.
Bez vložky	LLTH560CEN
S cylindrickou vložkou Ronis, klíč č. C21323	LLTH560N
S cylindrickou vložkou Ronis, klíč č. 2132E	LLTH5602132EN
S cylindrickou vložkou Ronis, klíč č. 3121E	LLTH5603121EN
S cylindrickou vložkou Ronis, klíč č. 3524E	LLTH5603524EN



## Klíče, LSK

**Popis:** Klíč s logem společnosti nVent HOFFMAN. Praktické provedení s pevným úchopem.

**Množství v balení:** 1 kus

Popis	Materiál	Položka č.
Dvoubodový 3 mm	Plast	LSK502
Dvoubodový 3 mm	Kov	LSK503
Dvoubodový 5 mm	Kov	LSK505
Čtyřhran 7 mm	Kov	LSK523
Čtyřhran 8 mm	Kov	LSK524
Trojhran 7 mm	Kov	LSK526
Trojhran 8 mm	Kov	LSK527



## Univerzální klíč, LSMK

**Popis:** Univerzální klíč s logem společnosti nVent HOFFMAN s různými klíči na jednotlivých koncích: dvoubodový 5 mm, čtyřhran 8 mm, trojhran 8 mm a standardní šestihřanný adaptér pro použití na konce šroubů.

**Materiál:** Ocel

**Množství v balení:** 1 kus

Položka č.
LSMK01



# Stojící skříně Ocelová řada

## Příslušenství | Zámkový systém

# 01

Samostatně stojící skříně

### Spojovací systém

Ocel, řadové skříně

**MCS / MCD**

Potřebné příslušenství

Str.

<b>MONTÁŽ PŘÍRUBOVÝM SPOJEM</b>	<b>Jedna skříň</b>	Odpojovač pro přírubovou montáž, stojící skříně, <b>MCF</b> Sada pro spřažení hlavních dveří, <b>FMD</b>	<b>36</b> <b>202</b>
	<b>Modulární sestava skříní</b>	Odpojovač pro přírubovou montáž, stojící skříně, <b>MCF</b> Další přídavné skříně, <b>MCS</b> Sada pro spřažení hlavních dveří, <b>FMD</b> Systémový ovládací prvek, <b>FMA*</b> *Jeden kus na hlavní dveře Spojovací pás, <b>FMB**</b> **Jeden kus na vedlejší dveře (stejná šířka) Sada pro spřažení přídavných dveří, <b>FMS***</b> ***Jeden kus na vedlejší dveře	<b>36</b> <b>12</b> <b>202</b> <b>202</b> <b>203</b> <b>203</b>
<b>ZAMYKÁNÍ DVOU NEBO VÍCE DVEŘÍ</b>	<b>Modulární sestava skříní</b>	Hlavní skříň, <b>MCS/MCD</b>	<b>12</b>
		Přídavné skříně, <b>MCS/MCD</b> Systémový ovládací prvek, <b>FMA*</b> *Jeden kus na hlavní dveře Spojovací pás, <b>FMB**</b> **Jeden kus na vedlejší dveře (stejná šířka) Sada pro spřažení přídavných dveří, <b>FMS***</b> ***Jeden kus na vedlejší dveře	<b>12</b> <b>202</b> <b>203</b> <b>203</b>

Ocel, kompaktní skříně

**MKS / MKD**

Potřebné příslušenství

Str.

<i>Není k dispozici</i>	<b>N/A</b>
<i>Není k dispozici</i>	<b>N/A</b>
<i>Není k dispozici</i>	<b>N/A</b>

Nerezová ocel, řadové skříně

**MCSS / MCDS**

Potřebné příslušenství

Str.

<i>Není k dispozici</i>	<b>N/A</b>
<i>Není k dispozici</i>	<b>N/A</b>
Hlavní skříň, <b>MCSS/MCDS</b> Přídavné skříně, <b>MCSS/MCDS</b> Systémový ovládací prvek, <b>FMA*</b> *Jeden kus na hlavní dveře Spojovací pás, <b>FMB**</b> **Jeden kus na vedlejší dveře (stejná šířka) Sada pro spřažení přídavných dveří, <b>FMS***</b> ***Jeden kus na vedlejší dveře	<b>60</b> <b>60</b> <b>202</b> <b>203</b> <b>203</b>

Nerezová ocel, kompaktní skříně

**EKSS / EKDS**

Potřebné příslušenství

Str.

<i>Není k dispozici</i>	<b>N/A</b>
<i>Není k dispozici</i>	<b>N/A</b>
<i>Není k dispozici</i>	<b>N/A</b>



# Stojící skříně Ocelová řada

## Příslušenství | Zámkový systém

# 01

Samostatně stojící skříně

### Blokovací sada hlavních dveří, FMD

**Popis:** Blokuje a uvolňuje hlavní dveře po zapnutí napájení. Univerzální adaptér umožňuje použití ovládacích prvků různé hloubky od všech výrobců bez nutnosti úprav.

**Materiál:** Pozinkovaná ocel

**Množství v balení:** 1 kus s montážním materiálem



**Položka č.**

FMD01

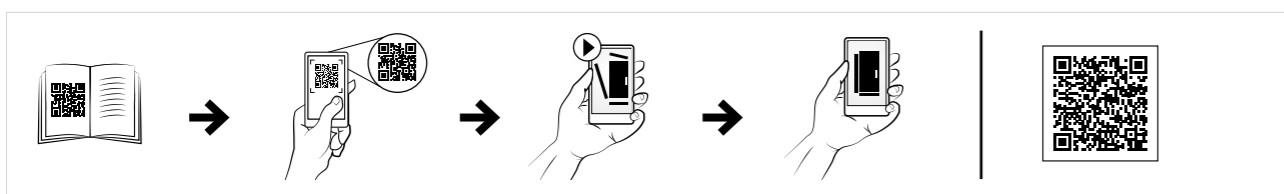

### Blokovací táhlo, FMB

**Popis:** Pro skříně MCF/MCS. Blokovací táhla automaticky propojují všechny vedlejší dveře s hlavními dveřmi. Délka táhla odpovídá šířce dveří skříně.

**Materiál:** Pozinkovaná ocel

**Množství v balení:** 5 kusů s montážním materiálem



Š	Položka č.
600	FMB600
800	FMB800
1000	FMB1000
1200	FMB1200

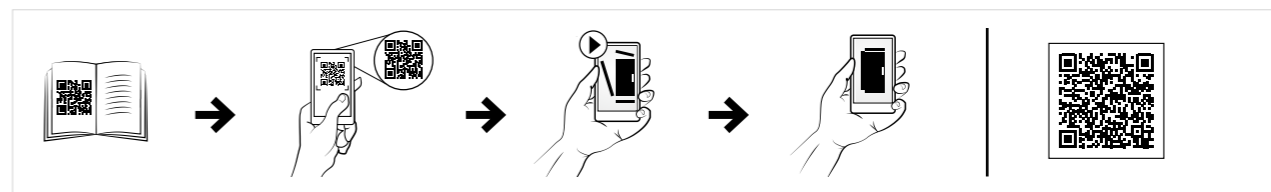

### Systémový ovládací prvek, FMA

**Popis:** Používá se při instalacích více skříní. Aktivuje zamykání vedlejších dveří, když jsou hlavní dveře zavřené. Otevření hlavních dveří.

**Materiál:** Pozinkovaná ocel

**Množství v balení:** 1 kus s montážním materiálem



**Položka č.**

FMA01

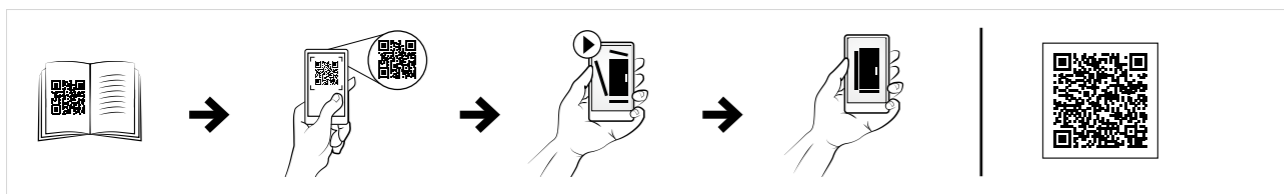

### Blokovací sada vedlejších dveří, FMS

**Popis:** Montuje se k vedlejším dveřím jednodveřových i dvoudveřových skříní. Když jsou zavřené hlavní dveře, vedlejší dveře nelze otvít. Bezpečnostní funkci lze aktivovat samostatně i v případě, že není nainstalované blokovací zařízení hlavních dveří. Je nutná jedna sada na každé vedlejší dveře.

**Materiál:** Pozinkovaná ocel

**Množství v balení:** 1 sada s montážním materiálem

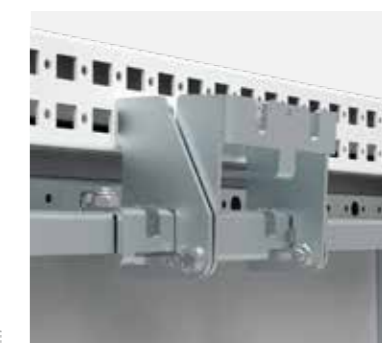

**Položka č.**

FMS01

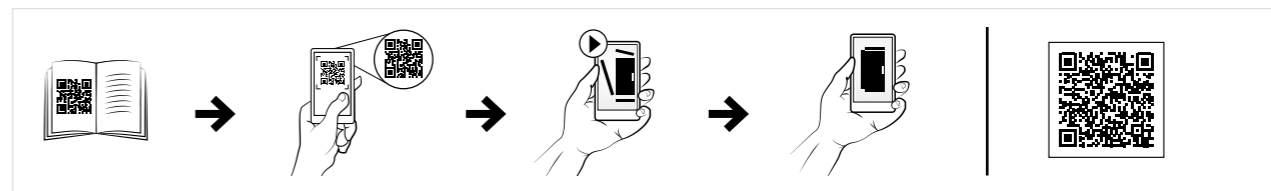

# Stojící skříně Ocelová řada

## Příslušenství | Částečné dveře

# 01

Samostatně stojící skříně

### Částečné dveře

Ocel, řadové skříně

Ocel, kompaktní skříně

Nerezová ocel, řadové skříně

Nerezová ocel, kompaktní skříně

	MCS / MCD		
	Potřebné příslušenství	Str.	
<b>SVISLÉ ROZDĚLENÍ</b>	Svislé rozdělení s předním rastroem otvorů	Svislé přepážky, CDV 206	
	Svislé rozdělení s předním a zadním rastroem otvorů	Svislé přepážky, CDV Svislé oddělovací lišty, VB Jednodílné Montážní držáky, VBK	206 115 115
		Svislé rozdělení s předním, zadním, horním a dolním rastroem otvorů	Svislé přepážky, CDV Svislé oddělovací lišty, VB Jednodílné Hloubkové oddělovací lišty, VBD Montážní držáky, VBK
<b>SVISLÝ SEGMENT S OBYČEJNÝMI HORNÍMI A DOLNÍMI ČELNÍMI PANELE</b>	Svislý segment s částečnými dveřmi a panely	Vrchní a spodní panel, DPC Konfigurace částečných dveří, DP Konfigurace částečných panelů, DPP Vodorovné přepážky, CDH Počet = počet DP + počet DPP + 1 * K zakrytí skříně lze použít částečné dveře DP a částečné panely DPP v různých konfiguracích. Zakrytá plocha je rovna výšce skříně minus 200 mm.	207 208 209 206
	Svislý segment s dveřmi pro kabeláž	Vrchní a spodní panel, DPC Dveře kabelového prostoru, DPA Výška skříně minus 200 mm Vodorovné přepážky, CDH. 2 ks	207 210 206
	Svislý segment s panely pro přípojnice	Svislý čelní panel, DPB Celková výška skříně	210
<b>SVISLÝ SEGMENT S VENTILAČNÍMI HORNÍMI A DOLNÍMI ČELNÍMI PANELE</b>	Svislý segment s částečnými dveřmi a panely	Ventilační vrchní a spodní panel, DPCV Konfigurace částečných dveří, DP Konfigurace částečných panelů, DPP Vodorovné přepážky, CDH Počet = počet DP + počet DPP + 1 * K zakrytí skříně lze použít částečné dveře DP a částečné panely DPP v různých konfiguracích. Zakrytá plocha je rovna výšce skříně minus 200 mm.	207 208 209 206
	Svislý segment s dveřmi pro kabeláž	Ventilační vrchní a spodní panel, DPCV Dveře kabelového prostoru, DPA Výška skříně minus 200 mm Vodorovné přepážky, CDH. 2 ks	207 210 206
	Svislý segment s panely pro přípojnice	Svislý čelní panel, DPB Celková výška skříně	210

	MKS / MKD		MCSS / MCDS		EKSS / EKDS	
	Potřebné příslušenství	Str.	Potřebné příslušenství	Str.	Potřebné příslušenství	Str.
Svislé přepážky, CDV		206	Není k dispozici	N/A	Není k dispozici	N/A
	Svislé přepážky, CDV Svislé oddělovací lišty, VB Jednodílné Montážní držáky, VBK	206 115 115	Není k dispozici	N/A	Není k dispozici	N/A
		Svislé přepážky, CDV Svislé oddělovací lišty, VB Jednodílné Hloubkové oddělovací lišty, VBD Montážní držáky, VBK	206 115 115 115	Není k dispozici	N/A	Není k dispozici
Vrchní a spodní panel, DPC Konfigurace částečných dveří, DP Konfigurace částečných panelů, DPP Vodorovné přepážky, CDHK Počet = počet DP + počet DPP + 1 * K zakrytí skříně lze použít částečné dveře DP a částečné panely DPP v různých konfiguracích. Zakrytá plocha je rovna výšce skříně minus 200 mm.		207 208 209 206	Není k dispozici	N/A	Není k dispozici	N/A
	Vrchní a spodní panel, DPC Dveře kabelového prostoru, DPA Výška skříně minus 200 mm Vodorovné přepážky, CDHK. 2 ks	207 210 206	Není k dispozici	N/A	Není k dispozici	N/A
		Svislý čelní panel, DPB Celková výška skříně	210	Není k dispozici	N/A	Není k dispozici
Ventilační vrchní a spodní panel, DPCV Konfigurace částečných dveří, DP Konfigurace částečných panelů, DPP Vodorovné přepážky, CDHK Počet = počet DP + počet DPP + 1 * K zakrytí skříně lze použít částečné dveře DP a částečné panely DPP v různých konfiguracích. Zakrytá plocha je rovna výšce skříně minus 200 mm.		207 208 209 206	Není k dispozici	N/A	Není k dispozici	N/A
	Ventilační vrchní a spodní panel, DPCV Dveře kabelového prostoru, DPA Výška skříně minus 200 mm Vodorovné přepážky, CDHK. 2 ks	207 210 206	Není k dispozici	N/A	Není k dispozici	N/A
		Svislý čelní panel, DPB Celková výška skříně	210	Není k dispozici	N/A	Není k dispozici

# Stojící skříně Ocelová řada

## Příslušenství | Částečné dveře

# 01

Samostatně stojící skříně

1

### Svislé přepážky, CDV

- Popis:** Profil je shodný s rámem skříně a zajišťuje svislé rozdělení skříně s osazenými částečnými dveřmi nebo panely. Možnost montáže v kroku po 200 mm.
- Materiál:** Přední profil: Ocel 2 mm. Vnitřní profil: Pozinkovaná ocel, 1,75 mm.
- Povrch:** Strukturovaný práškový lak RAL 7035.
- Množství v balení:** 1 sada profilů s montážním příslušenstvím.

Pro skříně	
V	Objednávací číslo
1800	CDV1800R5
2000	CDV2000R5
2200	CDV2200R5



### Vodorovné přepážky, CDH

- Popis:** Slouží k vodorovnému rozdělení skříně s osazenými částečnými dveřmi nebo panely. Montuje se do vnějšího rastru otvorů kombinovatelných stojacích skříní z měkké oceli.
- Materiál:** Pozinkovaná ocel, 2 mm.
- Požadavky na montáž:** Počet ks CDH = počet dveří DP a/nebo panelů DPP + 1.
- Množství v balení:** 2 profily s montážním vybavením.

Š	Objednávací číslo
400	CDH400
600	CDH600
800	CDH800

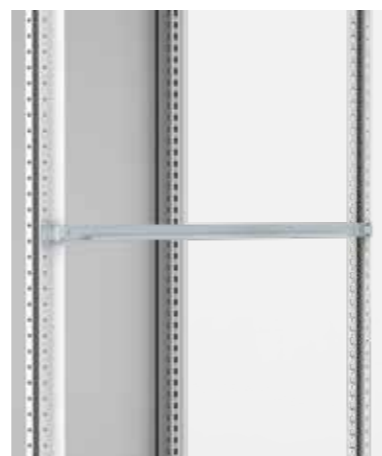

### Vodorovné přepážky, CDHK

- Popis:** Slouží k vodorovnému rozdělení skříně. Umožňuje montáž do otvorového rastru kompaktních stojacích skříní z měkké oceli.
- Materiál:** Pozinkovaná ocel, 2 mm.
- Požadavky na montáž:** Počet ks CDH = počet dveří DP a/nebo panelů DPP + 1.
- Množství v balení:** 2 profily s montážním vybavením.

Š	Objednávací číslo
400	CDHK400
600	CDHK600
800	CDHK800



### Vrchní a spodní panely, DPC

- Popis:** Slouží k zakrytí volných míst na vrchní a spodní straně. Používá se v kombinaci s vodorovnými přepážkami CDH/CDHK, částečnými dveřmi DP, částečnými panely DPP a dveřmi kabelového prostoru DPA.
- Materiál:** Ocelový plech, 1,75 mm
- Povrch:** Strukturovaný práškový lak RAL 7035.
- Ochrana:** Splňuje stupeň krytí IP 44. Pro stupeň IP 21 dodáváno bez těsnění.
- Požadavky na montáž:** Panel DPC zakryje 200 mm výšky skříně. Při použití skříně o výšce 2000 mm s panelem DPC tedy zbývá 1800 mm na částečné dveře/panely.
- Množství v balení:** Vrchní a spodní panel s montážním příslušenstvím.

Pro skříně		
V	Š	Objednávací číslo
100+70	400	DPC0714R5
100+70	600	DPC0716R5
100+70	800	DPC0718R5



### Ventilační vrchní a spodní panely, DPCV

- Popis:** Slouží k zakrytí volných míst na vrchní a spodní straně. Ventilační štěrby umožňují účinnější odvod tepla ve skříních rozvaděčů. Používá se v kombinaci s vodorovnými přepážkami CDH/CDHK, částečnými dveřmi DP, částečnými panely DPP a dveřmi kabelového prostoru DPA.
- Materiál:** Ocelový plech, 1,75 mm
- Povrch:** Strukturovaný práškový lak RAL 7035.
- Ochrana:** Splňuje stupeň krytí IP 20.
- Požadavky na montáž:** Panel DPCV zakryje 200 mm výšky skříně. Při použití skříně o výšce 2000 mm s panelem DPCV tedy zbývá 1800 mm na částečné dveře/panely.
- Množství v balení:** 2 panely s montážním vybavením

Pro skříně			
Š	Výška vrchní části	Výška spodní části	Objednávací číslo
400	70	100	DPCV0714R5
600	70	100	DPCV0716R5
800	70	100	DPCV0718R5



# Stojící skříně Ocelová řada

## Příslušenství | Částečné dveře

# 01

Samostatně stojící skříně

### Částečné dveře, DP

- Popis:** Slouží k rozdělení čela skříně do sekcí pomocí kombinace s vodorovnou přepážkou CDH/CHDK. Opatřeno dvoubodovým zámkem 3 mm (do výšky 400 mm jeden zámek, při větší výšce 2 zámků).
- Materiál:** Ocelový plech, 1,75 mm.
- Povrch:** Strukturovaný práškový lak RAL 7035.
- Ochrana:** Splňuje stupeň krytí IP 44.
- Množství v balení:** 1 dveře s panty, zámkem a montážním příslušenstvím.
- Požadavky na montáž:** Pro rámy MC nutno doplnit CDH, pro rámy MK nutno doplnit CDHK. Použijte DPC/DPCV pro střešní a boční zákryty.



Pro skříně		
V	Š	Objednávací číslo
150	400	DP01504R5
150	600	DP01506R5
150	800	DP01508R5
200	400	DP02004R5
200	600	DP02006R5
200	800	DP02008R5
250	400	DP02504R5
250	600	DP02506R5
250	800	DP02508R5
300	400	DP03004R5
300	600	DP03006R5
300	800	DP03008R5
400	400	DP04004R5
400	600	DP04006R5
400	800	DP04008R5
500	400	DP05004R5
500	600	DP05006R5
500	800	DP05008R5
600	400	DP06004R5
600	600	DP06006R5
600	800	DP06008R5
800	600	DP08006R5
800	800	DP08008R5
1000	600	DP10006R5
1000	800	DP10008R5
1200	600	DP12006R5
1200	800	DP12008R5

### Částečné panely, DPP

- Popis:** Slouží k rozdělení čela skříně do sekcí pomocí kombinace s vodorovnou přepážkou CDH/CHDK, pokud nejsou osazeny zádné dveře.
- Materiál:** Ocelový plech, 1,75 mm.
- Povrch:** Strukturovaný práškový lak RAL 7035.
- Ochrana:** Splňuje stupeň krytí IP 44.
- Množství v balení:** 1 panel s montážním příslušenstvím.
- Požadavky na montáž:** Pro rámy MC nutno doplnit CDH, pro rámy MK nutno doplnit CDHK. Pro vrchní a spodní panely nutno použít DPC/DPCV.

V	Š	Objednávací číslo
100	400	DPP01004R5
100	600	DPP01006R5
100	800	DPP01008R5
150	400	DPP01504R5
150	600	DPP01506R5
150	800	DPP01508R5
200	400	DPP02004R5
200	600	DPP02006R5
200	800	DPP02008R5
250	400	DPP02504R5
250	600	DPP02506R5
250	800	DPP02508R5
300	400	DPP03004R5
300	600	DPP03006R5
300	800	DPP03008R5
400	400	DPP04004R5
400	600	DPP04006R5
400	800	DPP04008R5



# Stojící skříně Ocelová řada

## Příslušenství | Částečné dveře

# 01

Samostatně stojící skříně

### Dveře kabelového prostoru, DPA

- Popis:** Slouží k uzavření svislé kabelové sekce. Pro použití v kombinaci s CDV. K uzavření čela jsou nutné vrchní a spodní panely DPC/DPCV.
- Materiál:** Ocelový plech, 2 mm.
- Povrch:** Strukturovaný práškový lak RAL 7035.
- Ochrana:** Splňuje stupeň krytí IP 44.
- Požadavky na montáž:** Pro rámy MC nutno doplnit CDH, pro rámy MK nutno doplnit CDHK.
- Množství v balení:** 1 dveře s panty vybavené táhlovými uzávěry s oboustrannou 3 mm vložkou.

V	Š	Objednací číslo
1600	400	DPA1604R5
1600	600	DPA1606R5
1800	400	DPA1804R5
1800	600	DPA1806R5
2000	400	DPA2004R5
2000	600	DPA2006R5



### Částečné dveře pro monitor, DPM

- Popis:** Pro monitor o velikosti 14"-21". Při použití v kombinaci s nosičem klávesnice na pantech DPK umožňuje instalaci počítače do stojací skříně. Zbývající prostor je vyplněn vrchními a spodními panely DPC a částečnými dveřmi DP.
- Materiál:** Ocelový plech 1,75 mm, zorné pole: bezpečnostní sklo 4 mm.
- Povrch:** Strukturovaný práškový lak RAL 7035.
- Ochrana:** Splňuje stupeň krytí IP 44.
- Množství v balení:** 1 dveře s panty a dvoubodovým rozvorovým zámkem 3 mm.
- Požadavky na montáž:** Pro použití v kombinaci s nosičem klávesnice DPK. Doporučuje se použít v kombinaci s CDH, aby mezi panely nahore/dole nebyly mezery.

V	Š	Počet zámků	Objednací číslo
500	600	2	DPM0506R5
600	600	2	DPM0606R5



### Svislý čelní panel, DPB

- Popis:** Slouží k zakrytí svislého otvoru přípojnice. Pro použití v kombinaci s CDV.
- Materiál:** Ocelový plech, 2 mm.
- Povrch:** Strukturovaný práškový lak RAL 7035.
- Ochrana:** Splňuje stupeň krytí IP 44.
- Množství v balení:** 1 panel s montážním příslušenstvím.

Pro skříně		
V	Š	Objednací číslo
1800	200	DPB18002R5
2000	200	DPB20002R5
2200	200	DPB22002R5



### Nosič klávesnice na pantech, DPK

- Popis:** Vodorovný nosič klávesnice na pantech s boční posuvnou podložkou pod myš (vlevo nebo vpravo). Opatřeno opěrkou pro ruce. Když je nosič vyklopen, je skříně chráněna uzavřenou komorou proti vnikání prachu.
- Materiál:** Ocelový plech, 1,75 mm.
- Povrch:** Strukturovaný práškový lak RAL 7035.
- Ochrana:** Splňuje stupeň krytí IP 44.
- Velikosti:** Max. výška klávesnice 50 mm, šířka 470 mm, hloubka 185 mm.
- Množství v balení:** 1 dveře s panty, zámek, držák klávesnice, podložka pod myš a montážní příslušenství.

V	Š	Objednací číslo
250	600	DPK06R5



# Stojící skříně Ocelová řada

## Příslušenství | Spojování a zvedání

# 01

Samostatně stojící skříně

### Modulární montáž skříní

Ocel, řadové skříně

MCS / MCD

Potřebné příslušenství

Str.

<b>MODULÁRNÍ MONTÁŽ ZÁDY K SOBĚ</b>	<b>Jednoduchá vnitřní modulární montáž, bez zdvihání</b>	Vnitřní držáky pro modulární montáž, CCI Boční zákryty, SPM	215 214
	<b>Jednoduchá vnější modulární montáž, bez zdvihání *1</b>	Vnější držáky pro modulární montáž, CCE Boční zákryty, SPM	216 214
	<b>Jednoduchá vnější modulární montáž s konfigurací s malými částečnými dveřmi, bez zdvihání *1</b>	Vnější držáky pro modulární montáž, CCE. 3 ks Krátké vnější držáky pro modulární montáž, CCEH. 3 ks Boční zákryty, SPM	216 217 214
	<b>Vnitřní modulární montáž, pokud je nutné sestavu zdvihát *2</b>	Vnitřní držáky pro modulární montáž, CCI Držáky pro modulární rohovou montáž, CCM Boční zákryty, SPM	215 216 214
	<b>Vnější modulární montáž s možností zdvihání sestavy *1 *2</b>	Vnější držáky pro modulární montáž, CCE Držáky pro modulární rohovou montáž, CCM Boční zákryty, SPM	216 216 214
*1 Pro instalaci konzol pro modulární montáž je nutné odstranit zadní panel a dveře skříně *2 Výplňovou desku MPF je nutné posunout ze zadní krajní polohy o 75 mm vpřed			
<b>MODULÁRNÍ MONTÁŽ V HLOUBCE</b>	<b>Zády k sobě</b>	Sada pro hloubkovou modulární montáž, CJDN Boční zákryty, SPM Jeden kus na každou skřín	217 214
<b>MODULÁRNÍ ROHOVÁ MONTÁŽ</b>	<b>Dvě řady skříní o stejné nebo různé hloubce</b>	V rohu dvou řad skříní je nutné použít kombinovatelnou skřín MCS, jejíž rozměr strany je shodný s příslušnou stranou jedné řady a rozměr čela nebo zad je shodný s rozměrem strany druhé řady. Sada pro modulární rohovou montáž, CJDS Boční zákryty, SPM. 1 ks na každou řadu skříní o správné hloubce	218 214
<b>DALŠÍ PŘÍSLUŠENSTVÍ</b>	<b>Oddělení dvou modulárně sestavených skříní (bez zkoušky IP)</b>	Přepážka, SPD Držáky přepážek, CCJ	218 219
	<b>Oddělení dvou modulárně sestavených skříní, IP 43</b>	Přepážka, SPD Držáky přepážek, CCJ Těsnění přepážky, SPDG	218 219 220
	<b>Zdvihání</b>	Zdvihací oka, LE. 4 ks na každý spoj skříní Zdvihací zařízení, LC. 2 ks na každý spoj skříní	220 221

Ocel, kompaktní skříně

MKS / MKD

Potřebné příslušenství

Nerezová ocel, řadové skříně

MCSS / MCDS

Potřebné příslušenství

Str.

<i>Není k dispozici</i>	N/A	Vnitřní držáky pro modulární montáž, CCI Boční zákryty z nerezové oceli, SPMS	215 215	<i>Není k dispozici</i>	N/A
<i>Není k dispozici</i>	N/A	<i>Není k dispozici</i>	N/A	<i>Není k dispozici</i>	N/A
<i>Není k dispozici</i>	N/A	<i>Není k dispozici</i>	N/A	<i>Není k dispozici</i>	N/A
<i>Není k dispozici</i>	N/A	Vnitřní držáky pro modulární montáž, CCI Držáky pro modulární rohovou montáž, CCM Boční zákryty z nerezové oceli, SPMS	215 216 215	<i>Není k dispozici</i>	N/A
<i>Není k dispozici</i>	N/A	<i>Není k dispozici</i>	N/A	<i>Není k dispozici</i>	N/A
*1 Pro instalaci konzol pro modulární montáž je nutné odstranit zadní panel a dveře skříně *2 Výplňovou desku MPF je nutné posunout ze zadní krajní polohy o 75 mm vpřed					
Sada pro hloubkovou modulární montáž, CJDN	217	<i>Není k dispozici</i>	N/A	<i>Není k dispozici</i>	N/A
<i>Není k dispozici</i>	N/A	V rohu dvou řad skříní je nutné použít kombinovatelnou skřín MCSS, jejíž rozměr strany je shodný s příslušnou stranou jedné řady a rozměr čela nebo zad je shodný s rozměrem strany druhé řady. Sada pro modulární rohovou montáž, CJDS Boční zákryty z nerezové oceli, SPMS. 1 ks na každou řadu skříní o správné hloubce	218 215	<i>Není k dispozici</i>	N/A
<i>Není k dispozici</i>	N/A	Přepážka, SPDS Držáky přepážek, CCJ	219 219		
<i>Není k dispozici</i>	N/A	Přepážka, SPDS Držáky přepážek, CCJ Těsnění přepážky, SPDG	219 219 220	<i>Není k dispozici</i>	N/A
<i>Není k dispozici</i>	N/A	Zdvihací oka, LE. 4 ks na každý spoj skříní Zdvihací zařízení, LC. 2 ks na každý spoj skříní	220 221	<i>Není k dispozici</i>	N/A

# Stojící skříně Ocelová řada

## Příslušenství | Spojování a zvedání

# 01

Samostatně stojící skříně

### Boční zákryty, SPM

- Popis:** Snadná montáž, kterou zvládne jeden člověk. Jednodílné polyuretanové těsnění, upevnění 8 šrouby. Lze nahradit bočními dveřmi DS.
- Materiál:** Ocelový plech, 1,5 mm.
- Povrch:** Strukturovaný práškový lak RAL 7035.
- Ochrana:** IP 55 | TYPE 12, 13 v kombinaci s MCS. IP 66 | TYPE 4, 12, 13 v kombinaci s MCS-HP.
- Množství v balení:** 2 panely s montážním vybavením.

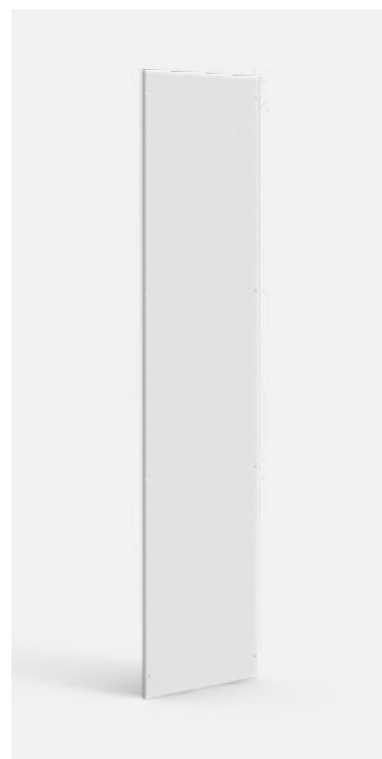

Pro skříně		
V	H	Objednací číslo
1100	600	SPM1106R5
1400	600	SPM1406R5
1600	600	SPM1606R5
1800	400	SPM1804R5
1800	500	SPM1805R5
1800	600	SPM1806R5
1800	800	SPM1808R5
2000	400	SPM2004R5
2000	500	SPM2005R5
2000	600	SPM2006R5
2000	800	SPM2008R5
2200	600	SPM2206R5
2200	800	SPM2208R5

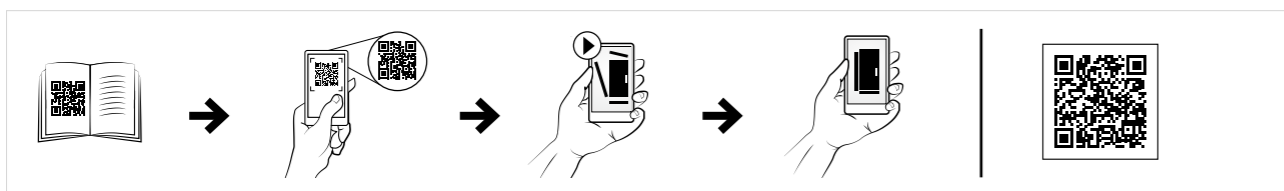

### Boční zákryty, nerezová ocel, SPMS

- Popis:** Snadná montáž, kterou zvládne jeden člověk. Jednodílné polyuretanové těsnění, upevnění 8 šrouby.
- Materiál:** Zrnitá nerezová ocel 1.5 mm, AISI 304 / AISI 316L.
- Povrch:** Broušená nerezová ocel 400.
- Ochrana:** IP 55 | TYPE 12, 13 v kombinaci s MCSS. IP66 | TYPE 4X, 12, 13 v kombinaci s MCSS-HP.
- Množství v balení:** 2 panely s montážním vybavením.



Pro skříně		
V	Š	Objednací číslo
1800	500	SPMS1805
1800	500	SPMS1805-316
2000	600	SPMS2006
2000	600	SPMS2006-316

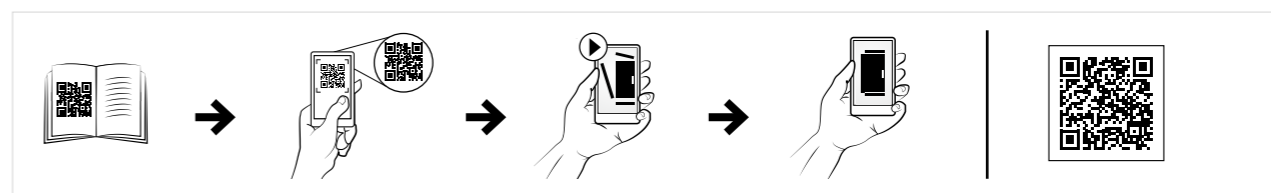

### Vnitřní spojovací sada, CCI

- Popis:** Sada pro rychlé spojení sousedních skříní, která slouží k vyztužení sestavy skříní. Zajišťuje stejné odstupy mezi skříněmi. K instalaci není nutné nářadí.
- Materiál:** Pozinkovaná ocel, 3 mm.
- Množství v balení:** 6 držáků s montážním příslušenstvím.



Objednací číslo
CCI06

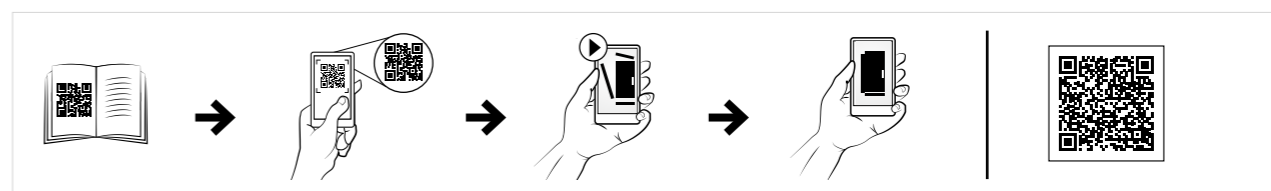

# Stojící skříně Ocelová řada

## Příslušenství | Spojování a zvedání

# 01

Samostatně stojící skříně

### Sada pro vnitřní rohové spojení skříní, CCM

- Popis:** Zajišťuje dostatečnou pevnost při zdvihání plně zařízených skříní. Lze použít současně s přepážkami SPD.
- Materiál:** Pozinkovaná ocel, 3 mm.
- Množství v balení:** 4 držáky s montážním příslušenstvím.



**Objednací číslo**

CCM04

### Vnější konzoly pro modulární montáž, CCE

- Popis:** Spojky se upevňují do otvoru v perforaci na rámu, které zajišťují stabilní spojení modulárně sestavených skříní pomocí funkce „automatické distanční vložky“. Tento způsob modulární montáže skříní má také tu výhodu, že zajišťuje přímý zemní kontakt mezi rámy skříní.
- Materiál:** Pozinkovaná ocel, 3 mm.
- Množství v balení:** 6 konzol s montážním příslušenstvím.



**Objednací číslo**

CCE06

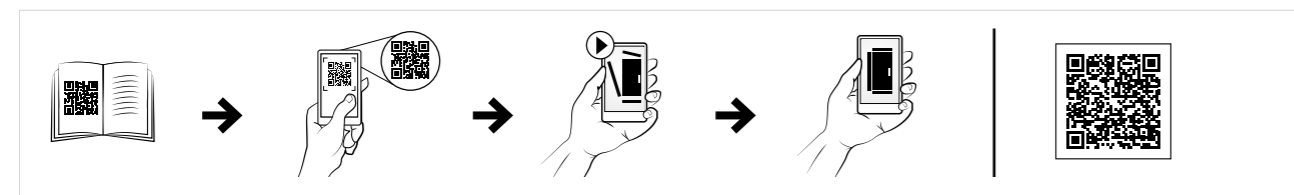

### Krátké vnější konzoly pro modulární montáž, CCEH

- Popis:** Krátké spojky se upevňují do otvoru v perforaci na rámu, které zajišťují stabilní spojení modulárně sestavených skříní pomocí funkce „automatické distanční vložky“. Tento způsob modulární montáže skříní má také tu výhodu, že zajišťuje přímý zemní kontakt mezi rámy skříní.
- Materiál:** Pozinkovaná ocel, 3 mm.
- Množství v balení:** 6 konzol s montážním materiálem.



**Objednací číslo**

CCEH06

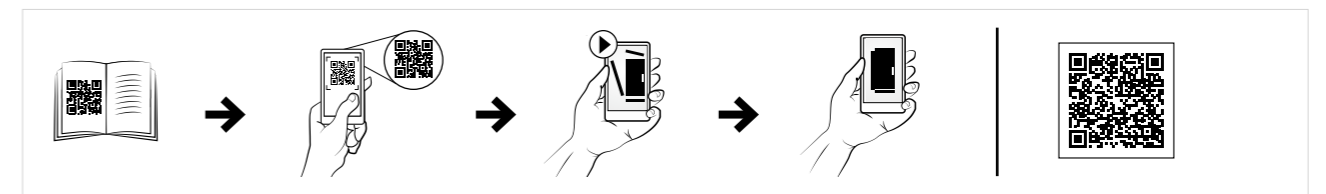

### Sada pro hloubkovou modulární montáž, CJDN

- Popis:** Slouží k modulárnímu sestavení skříní zády k sobě.
- Materiál:** Kryty z měkké oceli 2 mm. Konzoly z pozinkované oceli 3 mm.
- Povrch:** RAL 7035.
- Ochrana:** IP 55
- Množství v balení:** 1 sada s montážním příslušenstvím.



Pro skříně		
V	Š	Objednací číslo
1800	600	CJDN1806R5
1800	800	CJDN1808R5
1800	1000	CJDN1810R5
2000	600	CJDN2006R5
2000	800	CJDN2008R5
2000	1000	CJDN2010R5
2200	600	CJDN2206R5
2200	800	CJDN2208R5



# Stojící skříně Ocelová řada

## Příslušenství | Spojování a zvedání

# 01

Samostatně stojící skříně

1

### Sada pro rohovou modulární montáž, CJDS

- Popis:** Skříně lze spojit dohromady bokem a čelem nebo bok na bok. Stupeň krytí IP tak zůstává zachován.
- Materiál:** Pozinkovaná ocel, 3 mm.
- Množství v balení:** 1 sada.
- Požadavky na montáž:** Při konfiguraci v rohu je třeba panty dveří instalovat ve střední části naproti sobě. V rohu je třeba instalovat další skříně o rozměrech odpovídajících hloubce sousedních skříní.



Objednací číslo
CJDS12

### Oddělovací deska pro skříně MCS a MCD, SPD

- Popis:** Pro oddělení dvou modulárně sestavených skříní MCS/MCD.
- Materiál:** Pozinkovaná ocel, 1,5 mm
- Požadavky na montáž:** IP 43 | TYPE 1 těsnění může být dosaženo užitím těsnění SPDG. Konzoly CCJ jsou vyžadovány pro montáž SPD do skříní. Pro spojení skříní dohromady použijte konzoly CCM a CCI. Pro stínění EMI musí být použito těsnění SPDEG.



**Množství v balení:** 1 kus

Pro skříně		
V	H	Objednací číslo
1800	400	SPD1804
1800	500	SPD1805
1800	600	SPD1806
2000	400	SPD2004
2000	500	SPD2005
2000	600	SPD2006
2000	800	SPD2008
2200	600	SPD2206
2200	800	SPD2208

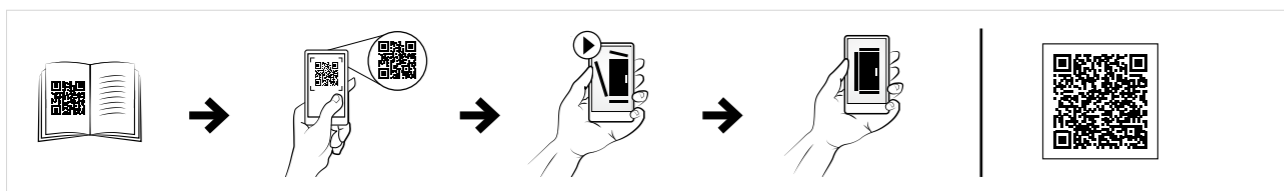

### Oddělovací deska pro skříně MCSS, MCDS a ECOM, SPDS

- Popis:** Oddělení dvou spojených skříní MCSS/MCDS/ECOM.
- Materiál:** 1.5mm galvanizovaná ocel
- Požadavky na montáž:** Aby bylo možno dosáhnout IP 43 / TYPE 1 je nutné použít těsnění SPDG. Spojky CCJ ve spojení s těsněním SPDS zajistí stupeň krytí. Lze použít pro spojky CCM a CCI. Pro ochranu EMC je nutno použít těsnění SPDEG.



**Množství v balení:** 1 kus

Pro skříně		
V	H	Objednací číslo
1800	500	SPDS1805
2000	600	SPDS2006

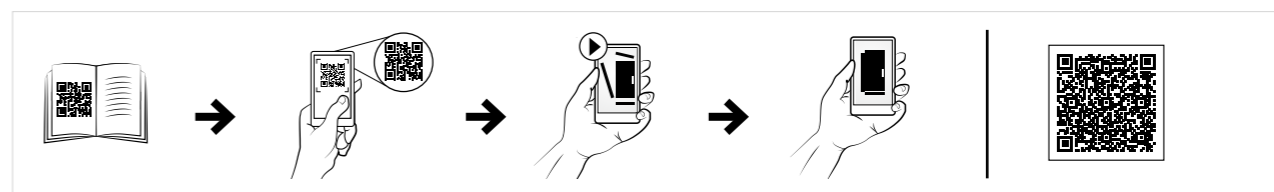

### Konzoly přepážek, CCJ

- Popis:** Montují se přímo k rámu skříně. Pro použití se svislými i vodorovnými profily.
- Materiál:** Pozinkovaná ocel, 3 mm
- Množství v balení:** 6 konzol s montážním příslušenstvím



Objednací číslo
CCJ06

### Těsnění přepážky, SPDG

- Popis:** Slouží k zajištění těsnění IP 43 | TYPE 1 v kombinaci s přepážkou SPD/SPDS.
- Materiál:** Neopren 5x15/20.
- Množství v balení:** 6 m.

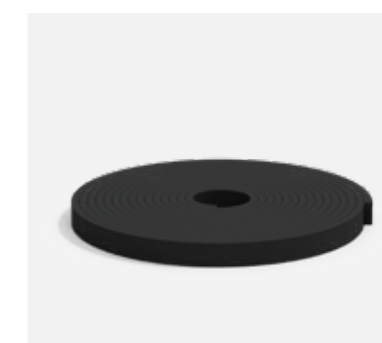

Objednací číslo
SPDG01

# Stojící skříně Ocelová řada

## Příslušenství | Spojování a zvedání

# 01

Samostatně stojící skříně

### Spojovací těsnění pro IP66, HPPG01

**Popis:** Slouží k zajištění stupně krytí IP 66 | TYPE 4 (4X), 12, 13 těsnění s konfigurací MCS-HP/MCSS-HP v kombinaci s CCI06 a CCM04.

**Materiál:** EPDM, tloušťka 5 mm.

**Množství v balení:** 1 podložka kompatibilní s rozměry všech skříní.

**Objednací číslo**

HPPG01

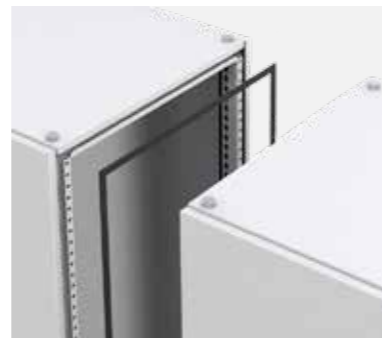

### Zdvihací šrouby s okem, LE

**Popis:** Montuje se přímo na rohové díly rámu skříně, pokud je nutné zdvihání. Splňuje požadavky normy DIN 580 pro zdvihání. Závít M12.

**Maximální zatížení:** 3400 N na jedno oko při maximálním úhlu 45°. Dodržujte pokyny pro zdvihání od společnosti nVent HOFFMAN.

**Množství v balení:** 4 kusů

**Materiál**

Pozinkovaná ocel  
Nerezová ocel 304  
Nerezová ocel 316L

**Objednací číslo**

LE9304  
LE9304SS  
LE9316SS



### Transportní úhelník, LC

**Popis:** Slouží k optimálnímu rozložení hmotnosti při zdvihání spojených skříní. Používá se v kombinaci se spojovacími sadami.

**Množství v balení:** 2 ks s montážním příslušenstvím.

**Materiál**

Pozinkovaná ocel  
Nerezová ocel 316L

**Objednací číslo**

LC02  
LC02-316

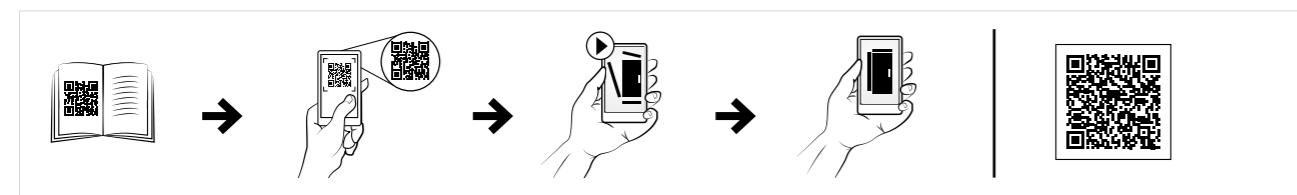
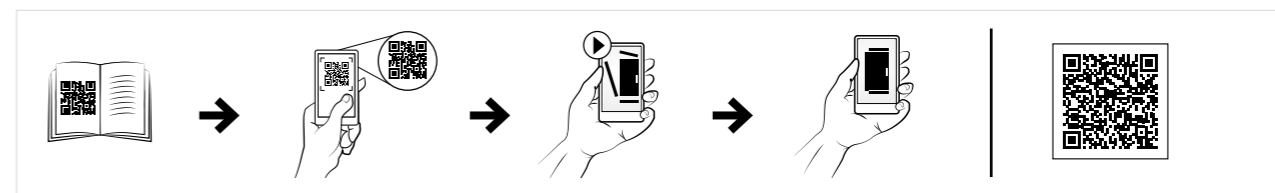
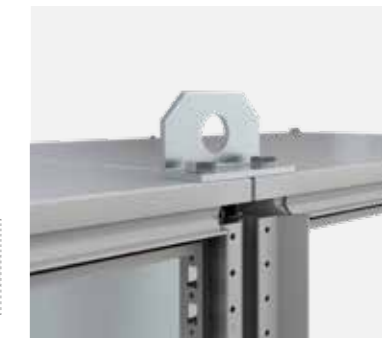

### Zdvihací sada, MCUK

**Popis:** Pro zdvihání skříně spolu s vrchním rámem kabeláže MCU o výšce 200 mm. Montuje se přímo do rámu skříně, což eliminuje veškeré namáhání MCU. MCU o výšce 300 mm je nutné zdvihát samostatně.

**Množství v balení:** 4 trny se zdvihacím okem podle předpisů pro zdvihání DIN 580.

**Objednací číslo**

MCUK04



# Stojící skříně Ocelová řada

## Příslušenství | Tepelný

### Ventilační strop, CVR

- Popis:** Zvýšený strop s ventilačními štěrbinami 2,5 mm a filtračním materiálem.
- Materiál:** Ocelový plech, 1,5 mm Materiál filtru: EU 4 podle normy DIN 24185.
- Povrch:** Strukturovaný práškový lak RAL 7035.
- Tepelná odolnost:** 100 °C.
- Ochrana:** Splňuje stupeň ochrany IP 31 | TYPE 1.
- Množství v balení:** 1 ks s montážními konzolami a ventilačním filtrem.
- Poznámka:** Zvětšuje výšku skříně o 40 mm.



Pro skříně		
Š	H	Položka č.
500	500	CVR0505R5
600	300	CVR0603R5
600	400	CVR0604R5
600	500	CVR0605R5
600	600	CVR0606R5
600	800	CVR0608R5
800	300	CVR0803R5
800	400	CVR0804R5
800	500	CVR0805R5
800	600	CVR0806R5
800	800	CVR0808R5
800	900	CVR0809R5
1000	300	CVR1003R5
1000	400	CVR1004R5
1000	500	CVR1005R5
1000	600	CVR1006R5
1000	800	CVR1008R5
1200	300	CVR1203R5
1200	400	CVR1204R5
1200	500	CVR1205R5
1200	600	CVR1206R5
1200	800	CVR1208R5
1600	400	CVR1604R5
1600	500	CVR1605R5
1600	600	CVR1606R5

### Vrchní desky pro ventilátory, CFR

- Popis:** Pro montáž kombinace 6 ventilátorů DFN nebo krycích desek DFC na nepoužitých otvorech na vrchní straně skříně.
- Materiál:** Pozinkovaná ocel, 2 mm
- Požadavky na montáž:** Nutno doplnit ventilační vrchní panel CVR. Použijte ventilátor DFN. Nepoužitá otvora je třeba zakrýt panely DFC.
- Množství v balení:** 1 kus s montážním vybavením



Š	H	Počet výřezů	Položka č.
600	600	6	CFR0606
600	800	6	CFR0608
800	600	6	CFR0806
800	800	6	CFR0808

### Větrací ventilátor, DFN

- Popis:** Dvě verze větracího ventilátoru: DFN01 pro montáž na povrch zespodu, DFN02 pro montáž shora, přičemž proud vzduchu míří vždy vzhůru. K dispozici je pomocný kontakt pro připojení termostatu.
- Napětí:** 220–240 VAC.
- Proudění vzduchu:** 160 m³/h.
- Výkon větráčku:** 19 W
- Množství v balení:** 1 sada s chrániči prstů a fixačními šrouby.
- Poznámka:** Pro snadné připojení použijte sadu pro zapojení DFN61.



Popis	Položka č.
Vnitřní montáž	DFN01
Horní montáž	DFN02

Nepoužitá větrací otvora lze uzavřít krycími deskami DFC.

### Připojovací sada, DFN61

- Popis:** Připojovací sada pro připojení max. 6 ventilátorů (DFN) 1 termostatu/hygrostatu (ETR/ETF). Termostat nebo hygrostat lze připojit k samostatně svorce instalované ze strany.
- Množství v balení:** Obsah 1 sady: 1 lišta DIN 15 cm | 1 L-svorkovnice | 1 N-svorkovnice | 1 PE-svorkovnice | 1 volná svorka | 1 napájecí kabel se zástrčkou Schuko/UTE, 2,5 m | 6 ks modrých připojovacích kabelů 81 cm | 6 ks černých připojovacích kabelů 81 cm | 6 ks žlutozelených připojovacích kabelů 81 cm | 6 ks samolepicích kabelových patek | 8 fixačních šroubů.



Položka č.
DFN61

### Krycí deska, DFC

- Popis:** Krycí deska na nepoužitý otvor pro ventilátor (DFN).
- Materiál:** Pozinkovaná ocel, 1,5 mm.
- Množství v balení:** 4 kusy s montážním vybavením.



Položka č.
DFC04

## Stojící skříně Ocelová řada

Příslušenství | Tepelný

### Sady distančních vložek, CVK

**Popis:** Slouží k ventilaci skříně zvýšením jejího vrchního panelu o 15 mm (CVK15) resp. 50 mm (CVK50).

**Materiál:** Pozinkovaná ocel

**Množství v balení:** 4 ks s montážním příslušenstvím.

Popis	Položka č.
Zdvihá strop o 15 mm	CVK15
Zdvihá strop o 50 mm	CVK50



### Ventilační spodní plechy, CVB

**Popis:** Lze použít v kombinaci s odvětrávaným podstavcem PV. 33% odvětrání.

**Materiál:** Perforovaná pozinkovaná ocel, 1.5 mm.

**Množství v balení:** 3 kusy, 4 kusy pro D > 600 mm, s montážním materiálem.

**Požadavky na montáž:** Použijte v kombinaci s odvětrávanými podstavci PV.

Pro skříně		
Š	H	Položka č.
600	400	CVB0604
600	500	CVB0605
600	600	CVB0606
600	800	CVB0608
800	400	CVB0804
800	500	CVB0805
800	600	CVB0806
800	800	CVB0808
1000	400	CVB1004
1000	500	CVB1005
1000	600	CVB1006
1000	800	CVB1008
1200	600	CVB1206
1200	800	CVB1208

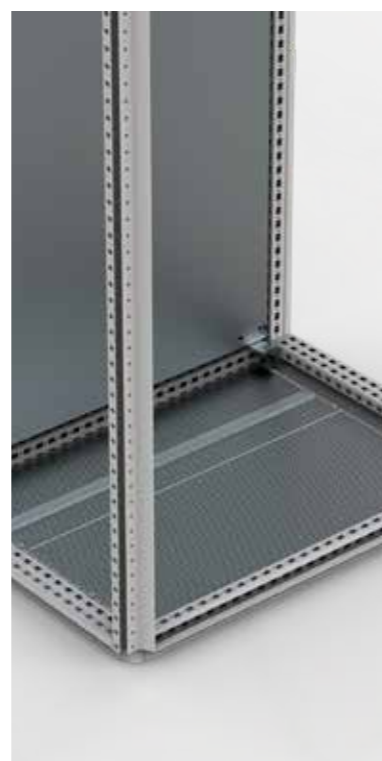

## Stojící skříně Ocelová řada

Příslušenství | Kabeláž

### Sekční profil pro vstup kabelů, SCE

**Popis:** Pro těsnění vstupu kabelů mezi deskami průchodek. Těsní prostor kolem kabelů a vyplňuje mezery, čímž zabraňuje vnikání prachu. Pěnové těsnění je předem osazeno na sekčním profilu, který lze snadno upevnit na spodní desky pomocí nasazovacích úchytů. Alternativa k sadě těsnění spodní desky BG01.

**Materiál:** Profil z extrudovaného PVC. Těsnění: lepicí pěna o průřezu 30 x 25 mm.

**Množství v balení:** 1 sada obsahuje 2 nasazovací profily s pěnovým těsněním.

Pro skříně	
Š	Položka č.
600	SCE600
800	SCE800
1000	SCE1000
1200	SCE1200

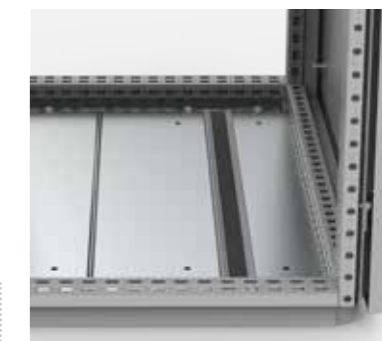

### Pěnová kabelová průchodka a těsnění spodní desky, BG

**Popis:** Spodní strana skříně je utěsněna pomocí lepicího těsnění upevněného na rámu kolem otvorů na spodní straně skříně. Kabely jsou utěsněny lepicí pěnou mezi spodními deskami. Pružnost a velikost tohoto pěnového těsnění zajišťuje dokonalé utěsnění většiny kabelů.

**Množství v balení:** Lepicí pěna 1,6 m (30 x 25 mm) a lepicí těsnění 6 m (4,5 x 8 mm). V případě skříně o šířce 1600 mm je nutné objednat 2 sady.

Položka č.
BG01

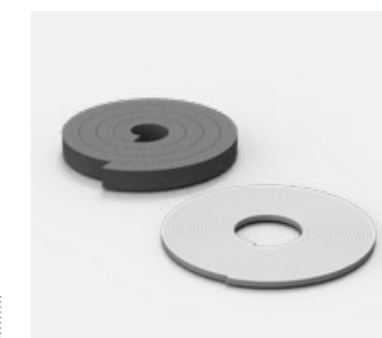

### Vnitřní montážní lišta na kabely, CAB

**Popis:** Lišta je osazena nad spodními deskami. Je opatřena standardními kabelovými svorkami CAC pro zajištění vstupujících kabelů. Plně nastavitelná hloubka. Při připojení zemnicích kabelů s EMC stíněním k nosné liště zůstává zachován efekt Faradayovy klece a tedy i maximální účinnost EMI stínění.

**Materiál:** Pozinkovaná ocel, 2 mm

**Množství v balení:** 2 lišty s montážním příslušenstvím.

**Požadavky na montáž:** Přidejte svorky CAC podle průměru kabelů.

Pro skříně	
Š	Položka č.
400	CAB400
600	CAB600
800	CAB800
1000	CAB1000
1200	CAB1200



# 01

Samostatně stojící skříně

1

# Stojící skříně Ocelová řada

## Příslušenství | Kabeláž

# 01

Samostatně stojící skříně

### Vnější montážní lišta na kabely, CABP

- Popis:** Lišta zavěšená pod spodní desku, která maximalizuje využitelný prostor uvnitř skříně. Je opatřena standardními kabelovými svorkami CAC pro zajištění vstupujících kabelů. Plně nastavitelná hloubka. Při připojení zemnicích kabelů s EMC stíněním k nosné liště zůstává zachován efekt Faradayovy klece a tedy i maximální účinnost EMI stínění.
- Materiál:** Pozinkovaná ocel, 2 mm
- Množství v balení:** 2 lišty s montážním příslušenstvím. Pro šířku 1200 mm, 4 lišty s montážním příslušenstvím.
- Požadavky na montáž:** Přidejte svorky CAC podle průměru kabelu.



Pro skříně	
Š	Položka č.
400	CABP400
500	CABP500
600	CABP600
800	CABP800
1000	CABP1000
1200	CABP1200

### Kabelové svorky, CAC

- Popis:** Slouží k mechanickému zajištění kabelů na montážních lištách CAB a CABP. Drží kabel v požadované poloze a nesou jeho váhu.
- Materiál:** Pozinkovaná ocel.
- Množství v balení:** 25 svorek.
- Požadavky na montáž:** Nutno přidat CAB/CABP pro montáž kabelových svorek CAC.



Velikost	Položka č.
06-12	CAC0612
10-14	CAC1014
12-16	CAC1216
14-18	CAC1418
18-22	CAC1822
22-26	CAC2226
26-30	CAC2630
30-34	CAC3034
34-38	CAC3438
38-42	CAC3842
42-46	CAC4246
58-64	CAC5864

### Dělená spodní deska z nerezové oceli, CBPS

- Popis:** Instaluje se na místo standardní jednodílné spodní desky, kde umožňuje přímý vstup kabelu. Abyste dosáhli dokonalého těsnění kolem kabelů, použijte těsnicí sadu BG01.
- Materiál:** Jemnozrnná nerezová ocel AISI 304 / AISI 316L.
- Spodní desky:** 1.5 mm.
- Povrch:** Broušená nerezová ocel 400.
- Množství v balení:** 1 sada dvoudílné spodní desky.

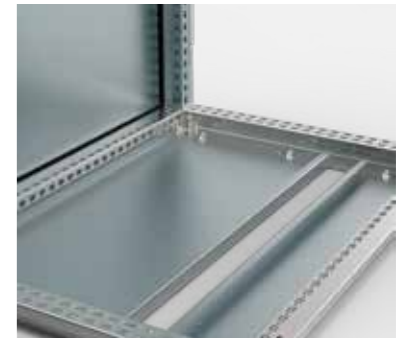

Pro skříně		
Š	H	Položka č.
600	400	CBPS0640
600	400	CBPS0640-316
600	500	CBPS0650
600	500	CBPS0650-316
600	600	CBPS0660
600	600	CBPS0660-316
800	400	CBPS0840
800	400	CBPS0840-316
800	500	CBPS0850
800	500	CBPS0850-316
800	600	CBPS0860
800	600	CBPS0860-316
1000	400	CBPS1040
1000	400	CBPS1040-316
1000	500	CBPS1050
1000	500	CBPS1050-316
1000	600	CBPS1060
1000	600	CBPS1060-316

U skříně o šířce 1200 mm a 1600 mm použijte 2 x 600 mm nebo 2 x 800 mm široké spodní desky.

### Zvýšené boční dveře, DNSR

- Popis:** Kryt o šířce 200 mm s kabelovými vstupy na horní a dolní straně. Dodává se s jedním těsnícím panelem a těsněním. Rastr otvorů je stejný jako na rámu skříně pro montáž kabelových lišt.
- Materiál:** 2 mm.
- Povrch:** Strukturovaný práškový lak RAL 7035.
- Ochrana:** Splňuje stupeň ochrany IP 33 | TYPE 1 v kombinaci s přípojnou deskou mm a těsněním SPDG01. Volitelný rám dveří.
- Požadavky na montáž:** Pro montáž konektorů a oddělení boční přihrádky je nutné doplnit přepážku SPD nebo kompletační desku MM.
- Množství v balení:** 1 kus s montážním vybavením.



Pro skříně		
V	H	Položka č.
2000	500	DNSR2005R5
2000	600	DNSR2006R5

# Stojící skříně Ocelová řada

## Příslušenství | Kabeláž

# 01

Samostatně stojící skříně

1

### Kompletační desky, MM

**Popis:** Spojovací deska mezi dvěma skříněmi nebo pro použití v kombinaci se zvýšenými bočními dveřmi (DNSR). Rastr otvorů pro 24pinové konektory. S krycími deskami MMG lze upravit pro 16pinové konektory.

**Materiál:** Pozinkovaná ocel, 2 mm

**Množství v balení:** 1 kus

**Požadavky na montáž:** Nutno doplnit CCJ12. Pro zakrytí a ochranu zapojení je nutné doplnit zvýšené boční dveře DNSR. Na nepoužité výřezy nebo pro úpravu pro konektory různých velikostí je nutné použít krycí desky MMG.

Pro skříň		
V	H	Položka č.
1800	500	MM1805
1800	600	MM1806
2000	500	MM2005
2000	600	MM2006



### Krycí desky, MMG

**Popis:** Slouží k zakrytí nepoužitých výřezů pro konektory v kompletační desce MM nebo ke konverzi 16pinových konektorů tak, aby bylo možné použít konektory obou typů.

**Materiál:** Pozinkovaná ocel, 2 mm

**Množství v balení:** Potřebná množství jsou uvedena v tabulce. Včetně montážního příslušenství a těsnění.

Popis	Velikost	Množství v balení	Položka č.
Krycí deska	16 pin	20	MMG16
Krycí deska	24 pin	20	MMG24
Adaptérová deska	4 x 16 pin	1	MMG0416
Adaptérová deska	24 - 16 pin	4	MMG2416
Krycí deska	4 x 24 pin	1	MMG4024

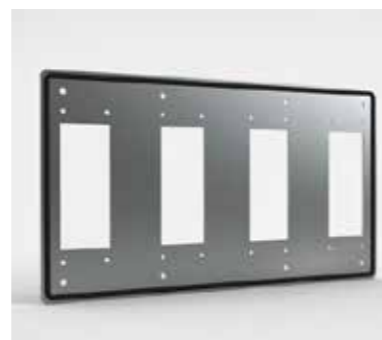

### Přední/zadní vrchní rámy, MCU

**Popis:** Pro vstup a vedení kabelu nebo pro instalaci systému na rozvod elektrické energie. Upevnění k horní části skříně čtyřmi šrouby M12. K dispozici ve výškách 200 mm a 300 mm. Vrchní desku skříně CCR lze použít k uzavření horní části. Pro zdvihání je nutná konstrukce MCU vysoká 200 mm se samostatnou zdvihací sadou skříně MCUK. MCU o výšce 300 mm je nutné zdvihát samostatně.

**Boční zábrity:** MCUP se dodává jako příslušenství.

**Materiál:** Rám z 1,75mm ocelového plechu, panely z 1,35mm ocelového plechu.

**Povrch:** Strukturovaný práškový lak RAL 7035.

**Ochrana:** Splňuje stupeň krytí IP 41.

**Množství v balení:** 1 kus s předními a zadními panely včetně montážního příslušenství (bez vrchní desky).

Pro skříň			
V	Š	H	Položka č.
200	400	600	MCU2046R5
200	600	500	MCU2065R5
200	600	600	MCU2066R5
200	800	500	MCU2085R5
200	800	600	MCU2086R5
200	1000	500	MCU2105R5
200	1000	600	MCU2106R5
200	1200	500	MCU2125R5
200	1200	600	MCU2126R5
300	600	600	MCU3066R5
300	800	600	MCU3086R5
300	1000	600	MCU3106R5
300	1200	600	MCU3126R5



### Boční vrchní rámy, MCUP

**Popis:** Pro zakrytí boků vrchního rámu kabeláže MCU. Upevnění pomocí 4 šroubů.

**Materiál:** Ocelový plech, 1,35 mm.

**Povrch:** Strukturovaný práškový lak RAL 7035.

**Množství v balení:** 2 panely s montážním vybavením.

Pro skříň		
V	H	Položka č.
200	500	MCUP205R5
200	600	MCUP206R5
300	600	MCUP306R5
300	800	MCUP308R5



# Stojící skříně Ocelová řada

## Příslušenství | Kabeláž

### Přední/zadní spodní rámy, PCU

- Popis:** Pro upevnění a vedení kabelů nebo montáž přípojnice. Stejný rastr otvorů jako u rámu skříně umožňuje montáž veškerého souvisejícího příslušenství (např. CLPF, CLPK atd.). Upevnění k základě skříně šrouby M12 (součástí dodávky). Standardní výška 300 mm (výška 200 mm dostupná pouze na požádání).
- Materiál:** Rám z 1,75mm ocelového plechu, panely z 1,35mm ocelového plechu.
- Povrch:** Strukturovaný práškový lak RAL 7035.
- Ochrana:** Splňuje stupeň ochrany IP 41 | TYPE 1.
- Požadavky na montáž:** Přídavné boční zákryty PCUP pro uzavření boků.
- Množství v balení:** 1 kus s předními a zadními krycími deskami s montážním příslušenstvím.

Pro skříně			
V	Š	H	Položka č.
300	400	600	PCU3046R5
300	400	800	PCU3048R5
300	600	600	PCU3066R5
300	600	800	PCU3068R5
300	800	600	PCU3086R5
300	800	800	PCU3088R5
300	1000	600	PCU3106R5
300	1000	800	PCU3108R5
300	1200	600	PCU3126R5
300	1200	800	PCU3128R5



### Boční zákryty, PCUP

- Popis:** Pro zakrytí boků spodního rámu kabeláže PCU. Upevnění pomocí 4 šroubů.
- Materiál:** Ocelový plech, 1,35 mm.
- Povrch:** Strukturovaný práškový lak RAL 7035.
- Množství v balení:** 2 panely s montážním vybavením.

Pro skříně		
V	H	Položka č.
300	600	PCUP306R5
300	800	PCUP308R5



# Stojící skříně Ocelová řada

## Příslušenství | Uzemnění

### Zemnicí kabely, ECFA

- Popis:** Pro uzemnění mezi kovovými částmi.
- Materiál:** Měděný drát 6 mm<sup>2</sup> (žlutozelený).
- Množství v balení:** 10 kusů.
- Požadavky na montáž:** Je nutné doplnit přípojovací sadu ECF pro upevnění kabelu k lakovanému rámu.

Délka	Velikost připojení	Položka č.
220 mm	M6 / M8	ECFA220
300 mm	M8 / M8	ECFA300

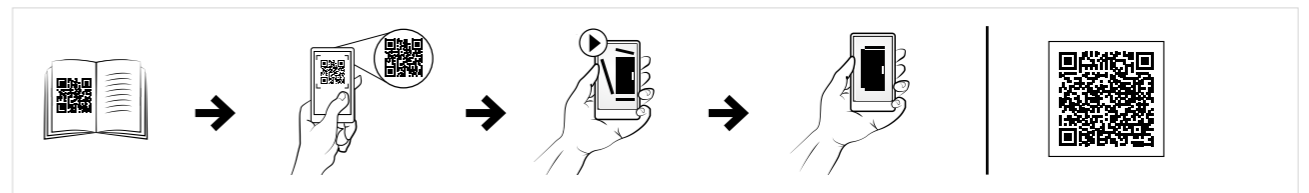

### Zemnicí pásek, ECFE

- Popis:** Pro uzemnění a vyrovnání potenciálů mezi panely, díly a rámem skříně.
- Délka:** 300 mm.
- Materiál:** Elektrolyticky pocínovaný měděný vodič 0.15 mm.
- Provozní teplota:** Až 105 °C.
- Množství v balení:** 10 kusů.
- Požadavky na montáž:** Nutno doplnit ochrannou sadu ECF pro upevnění pásku k lakovanému rámu.

Plocha příčného řezu	Průměr otvorů	Proud (A)	Položka č.
16 mm <sup>2</sup>	8.5	120 A	ECFE1630
25 mm <sup>2</sup>	10.5	150 A	ECFE2530

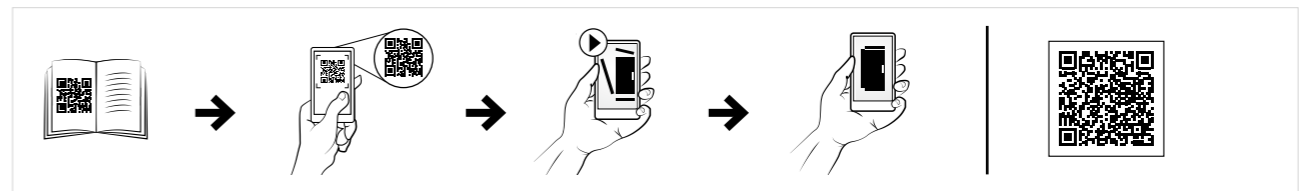
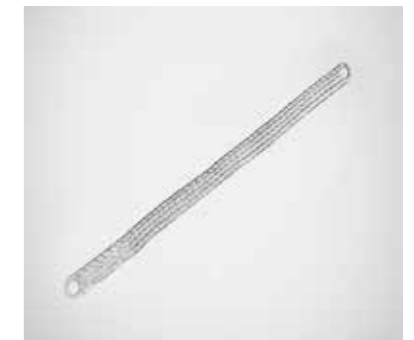

# Stojící skříně Ocelová řada

Příslušenství | Uzemnění

## Zemnicí přípojky pro rámy, ECF

**Popis:** Zemnicí přípojky pro upevnění zemnicích pásků a kabelů k rámu skříně.

**Množství v balení:** 10 sad.

Velikost šroubu	Položka č.
M6	ECF06
M8	ECF08



## Zemnicí kabely pro panely, ECP

**Popis:** Zemnicí přípojka pro montáž zemnicích pásků a kabelů k panelům, montážním deskám a profilům.

**Množství v balení:** 10 sad.

Velikost šroubu	Položka č.
M6	ECP06
M8	ECP08



## Centrální zemnicí bod, ECFP

**Popis:** Zajišťuje zemnicí kontaktní plochu na vodorovných nebo svislých profilech rámu. Slouží k vytvoření pevného zemnicího bodu s více přípojkami.

**Materiál:** Galvanizovaná ocel.

**Množství v balení:** 3 centrální zemnicí body s montážním příslušenstvím. Montážní sada M8 pro tři otvory přibalena.

Položka č.
ECFP08

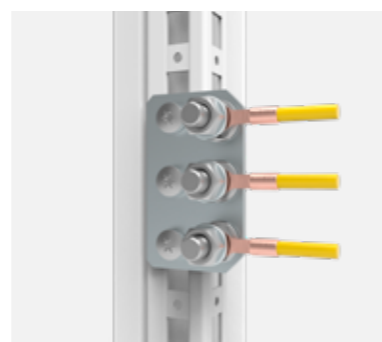

# Stojící skříně Ocelová řada

Příslušenství | Ochrana

## Ochranný kryt ventilátoru, EFCS

**Popis:** Poskytuje dodatečnou ochranu ventilátorů filtru před proniknutím vody ve venkovním nebo vlhkém prostředí. Ohýbaný se švovými sváry. (Nutné opracování).

**Materiál:** 1.5 mm nerezová ocel AISI 304 / AISI 316L.

**Povrch:** Broušená nerezová ocel 400.

**Množství v balení:** 1 kus s montážním vybavením

Pro skříně				
V	Š	H	Vhodné pro větráčky	Položka č.
275	175	100	EF100 / EF200	EFCS20
375	275	100	EF250 / EF300	EFCS25-30
450	350	100	EF500 / EF700	EFCS50-60
275	175	100	EF100 / EF200	EFCS20-316
375	275	100	EF250 / EF300	EFCS25-30-316
450	350	100	EF500 / EF700	EFCS50-60-316



## Dešťový kryt, MSST

**Popis:** Montuje se jako doplňková ochrana na skříně z nerezové oceli. Střecha je mírně nakloněná a je vybavená okapem.

**Materiál:** 1,5mm nerezová ocel AISI 304 / AISI 316L.

**Povrch:** Broušená nerezová ocel 400.

Pro skříně		
Š	H	Položka č.
600	400	MSST0640
600	400	MSST0640-316
600	500	MSST0650
600	500	MSST0650-316
600	600	MSST0660
600	600	MSST0660-316
800	400	MSST0840
800	400	MSST0840-316
800	500	MSST0850
800	500	MSST0850-316
800	600	MSST0860
800	600	MSST0860-316
1000	400	MSST1040
1000	400	MSST1040-316
1000	500	MSST1050
1000	500	MSST1050-316
1000	600	MSST1060
1000	600	MSST1060-316
1200	400	MSST1240
1200	400	MSST1240-316
1200	500	MSST1250
1200	500	MSST1250-316
1200	600	MSST1260
1200	600	MSST1260-316
1600	400	MSST1640
1600	400	MSST1640-316





# Samostatně stojící skříň

## Hliníková řada | Hliník

### Dvojitá stěna, kombinovatelná | ECOM

IP 66 | TYPE 4X, 12, 13 | IK 10



# 01

Samostatně stojící skříň

1

#### Materiál:

Hliník ALMg3. Dveře: 2 mm. Zadní panel: 2 mm. Dešťový kryt: 2 mm. Spodní deska: 2 mm.

#### Konstrukce:

Broušená nerezová ocel AISI 304L Rám: 1.5 mm. Obrácené otevřené profily se švovými sváry a 25 mm roztečí kanálůvání podle normy DIN 43660.

#### Dveře:

Dvojité, vybavené horním a dolním ventilačním otvorem, umožňují proudění vzduchu. Přimontované pomocí skrytých pantů umožňujících pravé i levé otevírání.

#### Zadní panel:

Dvojitý, vybavený horním a dolním ventilačním otvorem, umožňuje proudění vzduchu. Upevňuje se zevnitř. Možnost záměny za zadní dveře.

#### Kryt proti dešti:

Nakloněný dešťový kryt s integrovaným dešťovým žlábkem a ventilačními kanály po obvodu.

#### Boční zákryty:

Dodávány jako příslušenství.

#### Spodní desky:

Jednolitá spodní deska s vstříkovaným polyuretanovým těsněním pro zajištění maximální těsnosti.

#### Zámek:

4bodové táhlové uzávěry Nezasahuje do vnitřního prostoru skříňe. Standardní zdvihací klika s bezpečnostním zámkem.

#### Uzemnění:

Interní panely jsou uzemněny prostřednictvím kování a jsou vybaveny samostatným zemnicím svorníkem.

#### Povrch:

Strukturovaný práškový lak RAL 7035, 100% polyester.

#### Ochrana:

Splňuje krytí IP 66 | TYPE 4X, 12, 13 | IK 10, když je namontována spodní deska.

#### Schválení:

GOST. Odolnost vůči klimatickým změnám a chemicky aktivním látkám v souladu se směrnici EN61969-3 „Mechanické konstrukce pro elektronické vybavení. Venkovní skříňe“.

#### Dodávka:

Rám je osazen dveřmi se zvedací klikou, zadním panelem, dešťovým krytem. Dodávka obsahuje také zemnicí šrouby. Zboží je dodáváno na paletách, jejichž šířka odpovídá šířce skříňe, aby nebylo nutné odstranění. Všechny obalové materiály jsou recyklovatelné. Montážní panel a boční zákryty nejsou součástí standardní dodávky.

CE

IP 66 | TYPE 4X, 12, 13 | IK 10

Bez upevňovací desky

Rozměry skříně			
V	Š	H	Položka č.
1600	600	600	ECOM16066
1600	800	600	ECOM16086
1800	600	600	ECOM18066
1800	800	600	ECOM18086
2000	600	600	ECOM20066
2000	800	600	ECOM20086

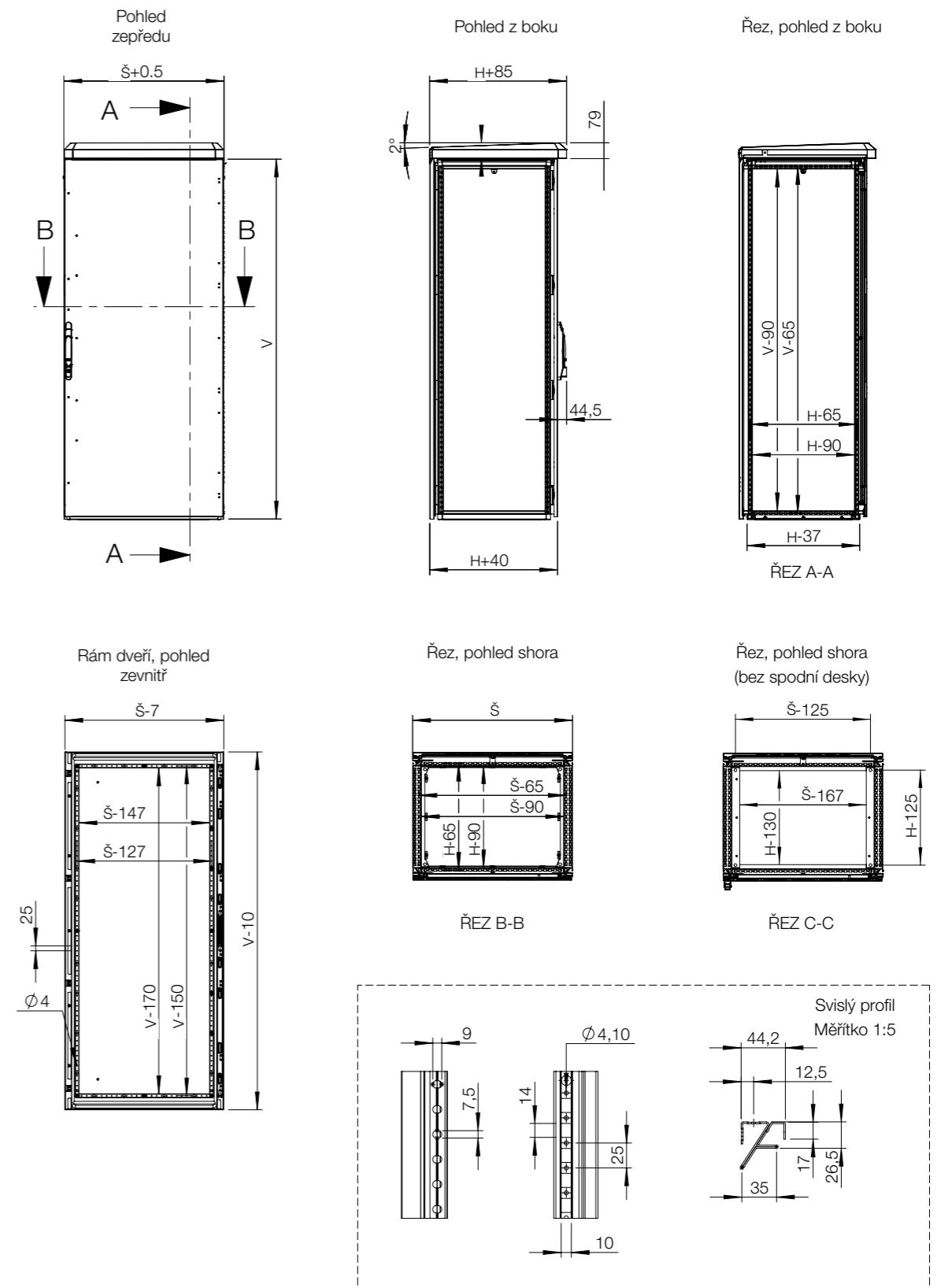

# Samostatně stojící skříňe

## Hliníková řada | Hliník

### Dvojitá stěna, kompaktní | EKOM

IP 66 | TYPE 4X, 12, 13 | IK 10



# 01

Samostatně stojící skříňe

1

#### Materiál:

Hliník AlMg3. Rám: 2 mm. Dveře: 2 mm. Zadní panel: 2 mm. Dešťový kryt: 2 mm. Dvojitá stěna: 2 mm.

#### Tělo:

Monolitické tělo skříňe. Integrované hloubkové profily s roztečí kanálůování umožňujícím nastavení hloubky montážního panelu. Rám ve verzi s více dveřmi je prostřednictvím vertikálních rozdělovačů rozdělen na jednotlivé moduly.

#### Dveře:

Dvojité, vybavené horním a dolním ventilačním otvorem, umožňují proudění vzduchu. Přimontované pomocí skrytých pantů umožňujících pravé i levé otevírání. Verze s více dveřmi je vybavena samostatnými zamykatelnými dveřmi.

#### Zadní panel:

Upevňuje se zevnitř. Možnost záměny za zadní dveře.

#### Dvojitá stěna:

Zadní a boční dvojitě stěny vybavené horním a dolním ventilačním otvorem, umožňují proudění vzduchu.

#### Kryt proti dešti:

Nakloněný dešťový kryt s integrovaným dešťovým žlábkem a ventilačními kanály po obvodu.

#### Zámek:

Vícebodové táhlové uzávěry Standardní otočná klika s bezpečnostním zámkem.

#### Spodní desky:

Dodáváno jako příslušenství.

#### Uzemnění:

Všechny panely jsou uzemněny prostřednictvím kování a jsou vybaveny samostatným zemnicím svorníkem.

#### Povrch:

Strukturovaný práškový lak RAL 7035, 100% polyester.

#### Ochrana:

Splňuje krytí IP 66 | TYPE 4X, 12, 13 | IK 10, když je namontována spodní deska.

#### Schválení:

GOST. Odolnost vůči klimatickým změnám a chemicky aktivním látkám v souladu se směrnicí EN61969-3 „Mechanické konstrukce pro elektronické vybavení. Venkovní skříňe“.

#### Dodávka:

Rám je osazen dveřmi s otočnou klikou, zadním panelem, dešťovým krytem a dvojitými stěnami. Dodávka obsahuje také zemnicí šrouby. Zboží je dodáváno na paletách, jejichž šířka odpovídá šířce skříňe, aby nebylo nutné odstranění. Všechny obalové materiály jsou recyklovatelné. Montážní panel a spodní plechy nejsou součástí standardní dodávky.



IP 66 | TYPE 4X, 12, 13 | IK 10

Bez upevňovací desky / spodní desky

Rozměry skříně				
V	Š	H	Počet dveří	Položka č.
1200	600	600	1	EKOM12066
1200	800	600	1	EKOM12086
1200	1200	600	2	EKOM12126
1400	600	600	1	EKOM14066
1400	800	600	1	EKOM14086
1400	1800	500	3	EKOM14185

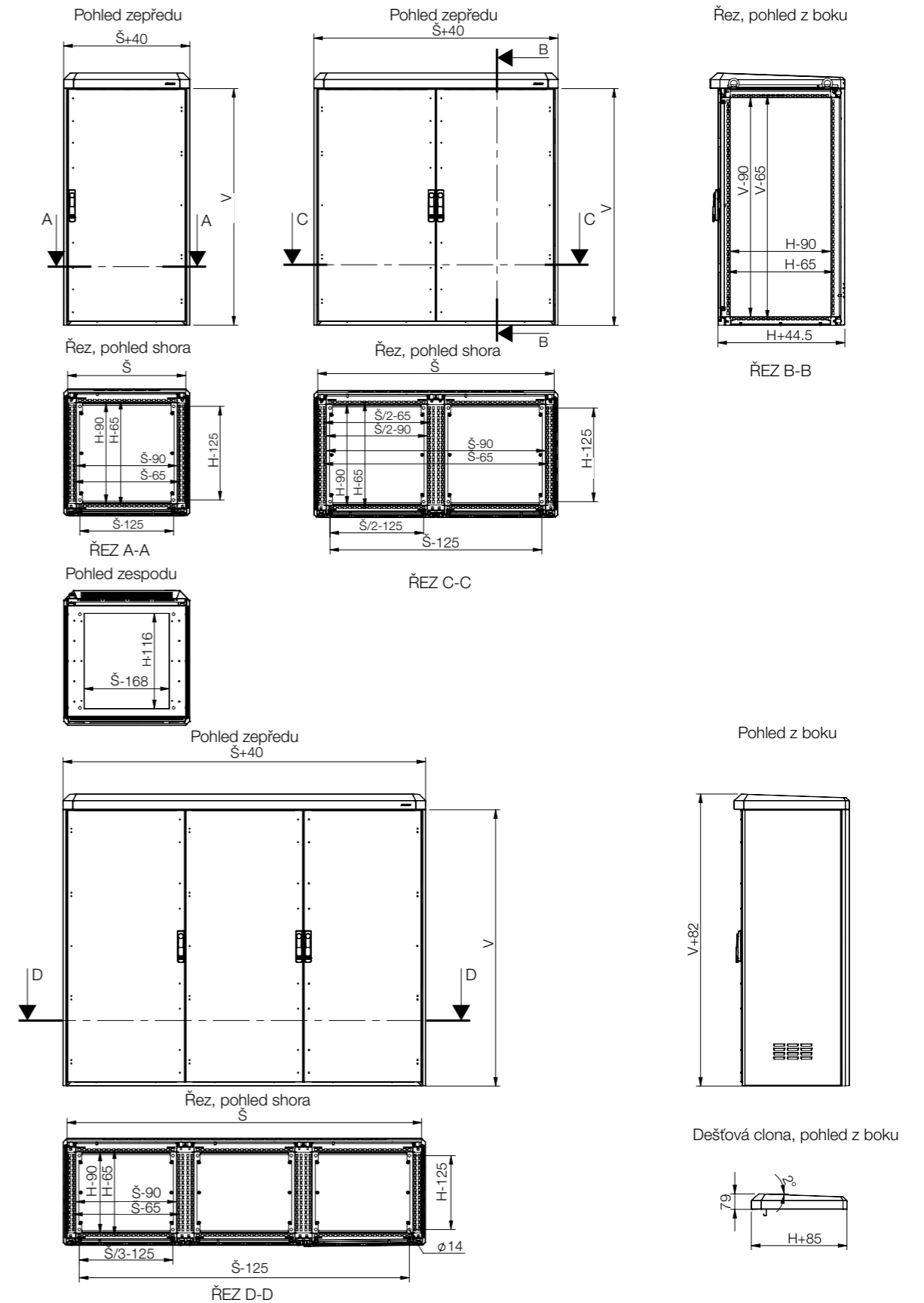

# Samostatně stojící skříň

## Hliníková řada | Hliník

### Jednoduchá stěna, kompaktní | EKOM-SW

IP 66 | TYPE 4X, 12, 13 | IK 10



# 01

Samostatně stojící skříň

1

#### Materiál:

Hliník AlMg3. Rám: 2 mm. Dveře: 2 mm. Zadní panel: 2 mm. Dešťový kryt: 2 mm.

#### Tělo:

Monolitické tělo skříňe Integrované hloubkové profily s roztečí kanálůování umožňujícím nastavení hloubky montážního panelu. Rám ve verzi s více dveřmi je prostřednictvím vertikálních rozdělovačů rozdělen na jednotlivé moduly.

#### Dveře:

Dvojité, vybavené horním a dolním ventilačním otvorem, umožňují proudění vzduchu. Přimontované pomocí skrytých pantů umožňujících pravé i levé otevírání. Verze s více dveřmi je vybavena samostatnými zamykatelnými dveřmi.

#### Zadní panel:

Upevňuje se zevnitř. Možnost záměny za zadní dveře.

#### Kryt proti dešti:

Nakloněný dešťový kryt s integrovaným dešťovým žlábkem a ventilačními kanály po obvodu.

#### Zámek:

Vícebodové táhlové uzávěry Standardní otočná klika s bezpečnostním zámekem.

#### Spodní desky:

Dodáváno jako příslušenství.

#### Uzemnění:

Všechny panely jsou uzemněny prostřednictvím kování a jsou vybaveny samostatným zemnicím svorníkem.

#### Povrch:

Strukturovaný práškový lak RAL 7035, 100% polyester.

#### Ochrana:

Splňuje krytí IP 66 | TYPE 4X, 12, 13 | IK 10, když je namontována spodní deska.

#### Schválení:

GOST. Odolnost vůči klimatickým změnám a chemicky aktivním látkám v souladu se směrnici EN61969-3 „Mechanické konstrukce pro elektronické vybavení. Venkovní skříňe“.

#### Dodávka:

Rám je osazen dveřmi s otočnou klikou, zadním panelem, dešťovým krytem. Dodávka obsahuje také zemnicí šrouby. Zboží je dodáváno na paletách, jejichž šířka odpovídá šířce skříňe, aby nebylo nutné odstranění. Všechny obalové materiály jsou recyklovatelné. Montážní panel a podlahové plechy nejsou součástí standardní dodávky.



IP 66 | TYPE 4X, 12, 13 | IK 10

Bez upevňovací desky / spodní desky

Rozměry skříně				
V	Š	H	Počet dveří	Položka č.
1200	600	400	1	EKOM12064-SW
1200	600	600	1	EKOM12066-SW
1200	800	400	1	EKOM12084-SW
1200	800	600	1	EKOM12086-SW
1200	1200	400	2	EKOM12124-SW
1400	1800	400	3	EKOM14184-SW

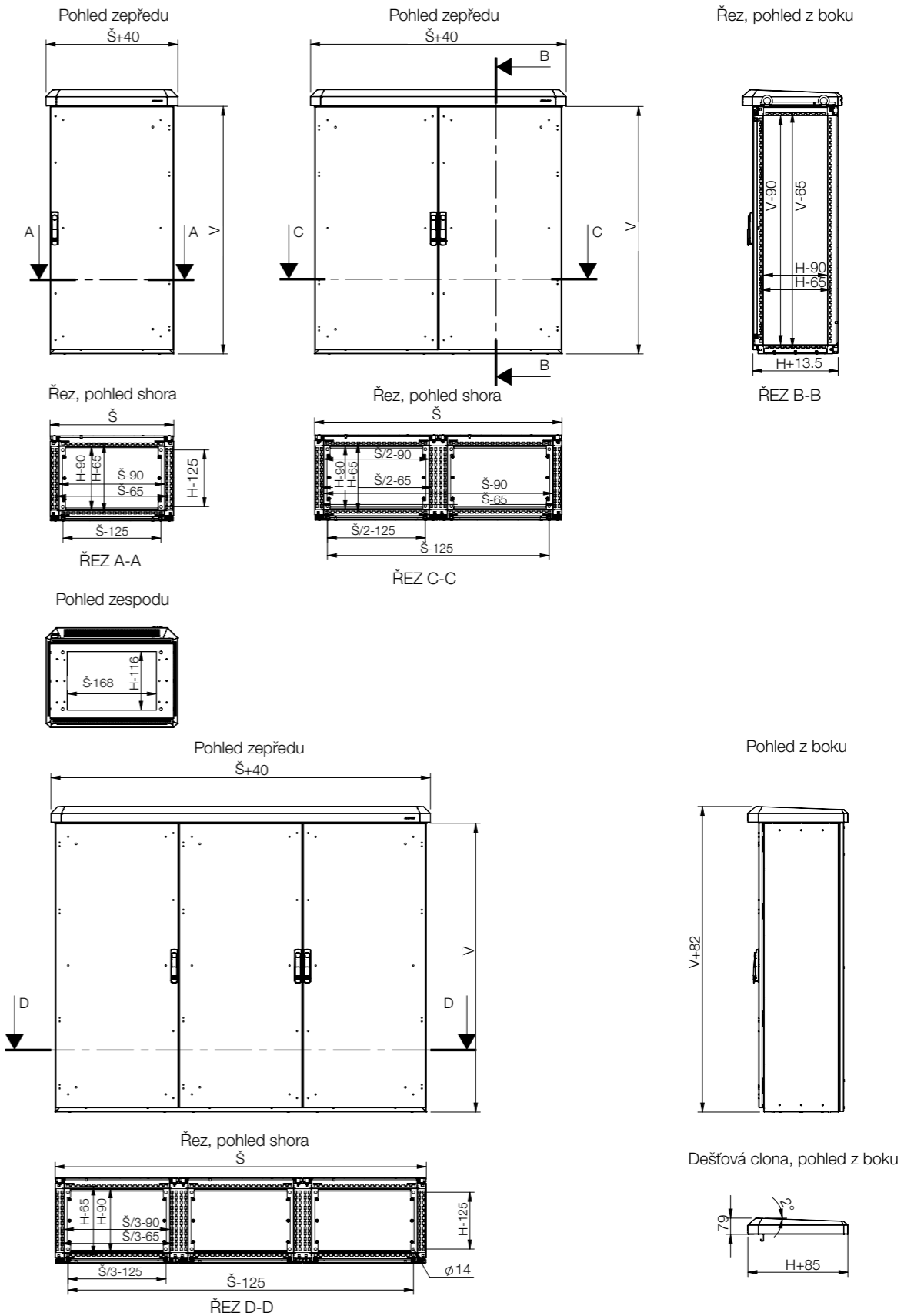

## Tabulka pro výběr příslušenství | ECOM



Skříň	Upevnění									
	V	Š	V	Upevňovací deska	Hliníková upevňovací deska	Upevňovací lišta, ve V	Upevňovací lišta, v Š	Upevňovací lišta, v H	Vnější montážní profil, v Š	Vnější montážní profil, v H
ECOM16066	1600	600	600	MP1606	MPAL1606	CLPF1600	CLPF600	CLPF600	CLP0600	CLP0600
ECOM16086	1600	800	600	MP1608	MPAL1608	CLPF1600	CLPF800	CLPF600	CLP0800	CLP0600
ECOM18066	1800	600	600	MP1806	MPAL1806	CLPF1800	CLPF600	CLPF600	CLP0600	CLP0600
ECOM18086	1800	800	600	MP1808	MPAL1808	CLPF1800	CLPF800	CLPF600	CLP0800	CLP0600
ECOM20066	2000	600	600	MP2006	MPAL2006	CLPF2000	CLPF600	CLPF600	CLP0600	CLP0600
ECOM20086	2000	800	600	MP2008	MPAL2008	CLPF2000	CLPF800	CLPF600	CLP0800	CLP0600



Skříň	Upevnění						Držáky pro upevnění 19" upevňovacích lišt	Nosné pásy, v H	Nosné pásy, v Š
	V	Š	V	Nasazovací lišta, v Š	Nasazovací lišta, v H	Upevňovací lišty (19") *			
ECOM16066	1600	600	600	CLPK600	CLPK600	CIP33	CIB600	CB600	CB600
ECOM16086	1600	800	600	CLPK800	CLPK600	CIP33	CIB800	CB600	CB800
ECOM18066	1800	600	600	CLPK600	CLPK600	CIP38	CIB600	CB600	CB600
ECOM18086	1800	800	600	CLPK800	CLPK600	CIP38	CIB800	CB600	CB800
ECOM20066	2000	600	600	CLPK600	CLPK600	CIP42	CIB600	CB600	CB600
ECOM20086	2000	800	600	CLPK800	CLPK600	CIP42	CIB800	CB600	CB800

\* Je potřeba CIB, CID nebo CIWR.



Skříň	Úchytka			Kabel		Přehrazení	
	V	Š	V	Podstavec (100 mm výška)	Hliníkové spodní desky	Hliníkové boční panely s dvojitou stěnou	Oddělovací deska *
ECOM16066	1600	600	600	PFAL1066	CBPA066	SPMA1606	-
ECOM16086	1600	800	600	PFAL1086	CBPA086	SPMA1608	-
ECOM18066	1800	600	600	PFAL1066	CBPA066	SPMA1806	-
ECOM18086	1800	800	600	PFAL1086	CBPA086	SPMA1808	-
ECOM20066	2000	600	600	PFAL1066	CBPA066	SPMA2006	SPDS2006
ECOM20086	2000	800	600	PFAL1086	CBPA086	SPMA2008	SPDS2006

\* Je potřeba CCJ.

## Tabulka pro výběr příslušenství | EKOM

# 01

Samostatně stojící skříně



Skříň	Upevnění											
	V	Š	V	Upevňovací deska	Hliníková upevňovací deska	Upevňovací lišta, ve V	Upevňovací lišta, v Š	Upevňovací lišta, v H	Nasazovací lišta, v Š	Nasazovací lišta, v H	Vnější montážní profil, v Š	Vnější montážní profil, v H
EKOM12066	1200	600	600	MP1206	MPAL1206	CLPF1200	CLPF600	CLPF600	CLPK600	CLPK600	CLP0600	CLP0600
EKOM12086	1200	800	600	MP1208	MPAL1208	CLPF1200	CLPF600	CLPF600	CLPK800	CLPK600	CLP0600	CLP0600
EKOM12126	1200	1200	600	2x MP1206	2x MPAL1206	CLPF1200	2x CLPF600	2x CLPF600	2x CLPK600	2x CLPK600	2x CLP0600	2x CLP0600
EKOM14066	1400	600	600	MP1406	MPAL1406	CLPF1400	CLPF600	CLPF600	CLPK600	CLPK600	CLP0600	CLP0600
EKOM14086	1400	800	600	MP1408	MPAL1408	CLPF1400	CLPF800	CLPF600	CLPK800	CLPK600	CLP0800	CLP0600
EKOM14185	1400	1800	500	3x MP1406	3x MPAL1406	CLPF1400	3x CLPF600	CLPF500	3x CLPK600	CLPK500	3x CLP0600	CLP0500



Skříň	Upevnění						Úchytka	Kabel	
	V	Š	V	Upevňovací lišty (19") *	Držáky pro upevnění 19" upevňovacích lišt	Nosné pásy, v H			Nosné pásy, v Š
EKOM12066	1200	600	600	CIP24	CIB600	CB600	CB600	PFAL1066	CBPA066
EKOM12086	1200	800	600	CIP24	CIB800	CB600	CB800	PFAL1086	CBPA086
EKOM12126	1200	1200	600	CIP24	2x CIB600	2x CB600	2x CB600	PFAL1126	2x CBPA066
EKOM14066	1400	600	600	CIP29	CIB600	CB600	CB600	PFAL1066	CBPA066
EKOM14086	1400	800	600	CIP29	CIB800	CB600	CB800	PFAL1086	CBPA086
EKOM14185	1400	1800	500	CIP29	3x CIB600	CB500	3x CB600	PFAL1185	3x CBPA065

\* Je potřeba CIB, CID nebo CIWR.

## Tabulka pro výběr příslušenství | EKOM-SW

Skříň	Upevnění											
	V	Š	V	Upevňovací deska	Hliníková upevňovací deska	Upevňovací lišta, ve V	Upevňovací lišta, v Š	Upevňovací lišta, v H	Na-sazovací lišta, v Š	Na-sazovací lišta, v H	Vnější montážní profil, v Š	Vnější montážní profil, v H
EKOM12064-SW	1200	600	400	MP1206	MPAL1206	CLPF1200	CLPF600	CLPF400	CLPK600	CLPK400	CLPO600	CLPO400
EKOM12066-SW	1200	600	600	MP1206	MPAL1206	CLPF1200	CLPF600	CLPF600	CLPK600	CLPK600	CLPO600	CLPO600
EKOM12084-SW	1200	800	400	MP1208	MPAL1208	CLPF1200	CLPF800	CLPF400	CLPK800	CLPK400	CLPO800	CLPO400
EKOM12086-SW	1200	800	600	MP1208	MPAL1208	CLPF1200	CLPF800	CLPF600	CLPK800	CLPK600	CLPO800	CLPO600
EKOM12124-SW	1200	1200	400	2x MP1206	2x MPAL1206	CLPF1200	2x CLPF600	CLPF400	2x CLPK600	CLPK400	2x CLPO600	CLPO400
EKOM14184-SW	1400	1800	400	3x MP1406	3x MPAL1406	CLPF1400	3x CLPF600	CLPF400	3x CLPK600	CLPK400	3x CLPO600	CLPO400

Skříň	Upevnění				Úchytka	Kabel			
	V	Š	V	Upevňovací lišty (19") *					
EKOM12064-SW	1200	600	400	CIP24	CIB600	CB400	CB600	PFAL1064	CBPA064
EKOM12066-SW	1200	600	600	CIP24	CIB600	CB600	CB600	PFAL1066	CBPA066
EKOM12084-SW	1200	800	400	CIP24	CIB800	CB400	CB800	PFAL1084	CBPA084
EKOM12086-SW	1200	800	600	CIP24	CIB800	CB600	CB800	PFAL1086	CBPA086
EKOM12124-SW	1200	1200	400	CIP24	2x CIB600	CB400	2x CB600	PFAL1124	2x CBPA064
EKOM14184-SW	1400	1800	400	CIP29	3x CIB600	CB400	3x CB600	PFAL1184	3x CBPA064

\* Je potřeba CIB, CID nebo CIWR.

## Stojící skříň Hliníková řada Příslušenství

# 01

Samostatně stojící skříň

### Montážní desky hliníkové, MPAL

**Popis:** Hliníková montážní deska. Sadu montážních konzol MPA06 nutno objednat zvlášť. V případě velkého zatížení v prostředí vystaveném vibracím použijte výztužný profil montážní desky MPR a konzoly MPE nebo MPEF.

**Materiál:** Hliník 3 mm, Al Mg3.

**Množství v balení:** 1 kus

Pro skříň		Rozměry upevňovací desky		Položka č.
V	Š	v	š	
1200	600	1094	494	MPAL1206
1200	800	1094	694	MPAL1208
1400	600	1294	494	MPAL1406
1400	800	1294	694	MPAL1408
1600	600	1494	494	MPAL1606
1600	800	1494	694	MPAL1608
1800	600	1694	494	MPAL1806
1800	800	1694	694	MPAL1808
2000	600	1894	494	MPAL2006
2000	800	1894	694	MPAL2008



### Hliníkové boční zákryty, SPMA

**Popis:** Snadná montáž, kterou zvládne jeden člověk. Utěsněno pomocí protlačovaného jednodílného polyuretanového těsnění a namontováno pomocí šroubů.

**Materiál:** Hliník AlMg3.

**Povrch:** Strukturovaný práškový lak RAL 7035, 100% polyester.

**Ochrana:** IP 66 | TYPE 4X, 12, 13.

**Množství v balení:** 2 dvojité boční zákryty s montážním příslušenstvím.

Pro skříň		
V	H	Položka č.
1600	600	SPMA1606
1800	600	SPMA1806
2000	600	SPMA2006

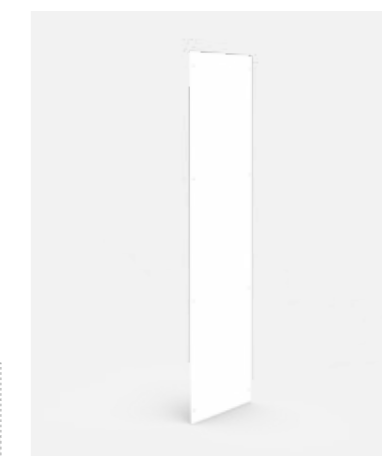



# Stojící skříně Hliníková řada Příslušenství

## Hliníkový podstavec, PFAL

- Popis:** Hliníkový podstavec umožňuje vedení kabeláže bez omezení. Podstavec je tvořen ze dvou bočních profilů s odnímatelným předním a zadním zákrytem.
- Materiál:** Hliník AlMg3. Profily: 3 mm a panely 2 mm.
- Povrch:** Polyesterový práškový lak RAL 7035.
- Množství v balení:** 1 podstavec s montážním materiálem.

Rozměry skříně			
V	Š	H	Položka č.
100	600	400	PFAL1064
100	600	600	PFAL1066
100	800	400	PFAL1084
100	800	600	PFAL1086
100	1200	400	PFAL1124
100	1200	600	PFAL1126
100	1800	400	PFAL1184
100	1800	500	PFAL1185

Poznámka: 1800 mm široký podstavec složený ze dvou částí.



## Podstavec k zakopání, PGM

- Popis:** Podstavec k zakopání o výšce 1000 mm Hloubka vyhloubení: 700–950 mm.
- Materiál:** Galvanizovaná ocel, 2 mm
- Povrch:** Polyesterový práškový lak RAL 7035.
- Množství v balení:** 1 sada podstavec k zakopání.

Pro skříně			
V	Š	H	Položka č.
1000	600	400	PGM10064
1000	600	600	PGM10066
1000	800	400	PGM10084
1000	800	600	PGM10086
1000	1200	400	PGM10124
1000	1200	600	PGM10126
1000	1800	400	PGM10184



# Stojící skříně Hliníková řada Příslušenství

## Hliníkové podlahové plechy, CBPA

- Popis:** Jednodílný spodní plech.
- Materiál:** 2mm hliník AlMg3.
- Povrch:** Polyesterový práškový lak RAL 7035.
- Množství v balení:** 1 sada podlahové plechy.

Pro skříně		
Š	H	Položka č.
600	400	CBPA064
600	500	CBPA065
600	600	CBPA066
800	400	CBPA084
800	600	CBPA086

Poznámka: U skříní o šířce 1200 mm a 1800 mm použijte 2 x 600 mm nebo 3 x 600 mm široké podlahové plechy.



# Samostatně stojící skříň

## Řada EMC | Galvanizovaná ocel

### Jednokřídlé dveře | MCSE

IP 54 | TYPE 12 | IK 10



# 01

Samostatně stojící skříň

1

#### Materiál:

Rám: Pozinkovaná ocel, 1.5 mm / 1.75 mm. Dveře: Pozinkovaná ocel, 2 mm. Zadní, vrchní a boční zákryty: Pozinkovaná ocel, 1.5 mm. Montážní deska: Galvanizovaná ocel, 3 mm. Podlahové plechy: Galvanizovaná ocel, 1 mm.

#### Konstrukce:

Obrácené otevřené profily se švovými sváry a 25 mm roztečí kanálování podle normy DIN 43660. Včetně integrovaných vnějších kanálů.

#### Dveře:

Přimontované k povrchu pomocí čtyř pantů umožňujících pravé i levé otevření. Včetně rámu dveří s 25 mm otvorovým rastrem. Těsnění zajišťuje vodivé polyuretanové těsnění EMC.

#### Zadní panel:

Osazen šrouby Torx M6. Možnost záměny za zadní dveře.

#### Boční zákryty:

Dodávány jako příslušenství.

#### Střešní zákryt:

Odnímatelný.

#### Zámek:

4bodové táhlové uzávěry Nezasahuje do vnitřního prostoru skříň. Standardní oboustranný zámek s 3 mm svorníkem. Standardní vložky, válcové vložky, kliky a kliky ve tvaru T jsou k dispozici jako příslušenství.

#### Montážní deska:

Dvakrát ohýbaná, zasouvá se na své místo. Nastavitelná hloubka v krocích po 25 mm pomocí držáku MPD02. Při dodání skříň je montážní panel upevněn na vnější straně balení.

#### Spodní desky:

Skládá se ze tří dílů. Pro 4 díly hluboké 800 mm.

#### Uzemnění:

Všechny panely jsou uzemněny prostřednictvím kování a jsou vybaveny samostatným zemnicím svorníkem.

#### Povrch:

Strukturovaný práškový lak RAL 7035 pouze na vnější straně.

#### Ochrana:

IP 54 | TYPE 12 | IK 10.

#### Dodávka:

Rám s namontovanými dveřmi, zadním panelem, horním panelem, spodním zákrytem, montážním panelem a rámem dveří. Součástí dodávky jsou také zemnicí šrouby a vodivé těsnění EMC. Zboží je dodáváno na paletách, jejichž šířka odpovídá šířce skříň, aby nebylo nutné odstranění. Všechny obalové materiály jsou recyklovatelné.

#### Poznámka:

K dispozici také v provedení z nerezové oceli (MCSSE).



IP 54 | TYPE 12 | IK 10

V	Rozměry skříně			Rozměry upevňovací desky		Použitelná hloubka	Položka č.
	Š	H		v	š	h	
2000	800	600		1894	694	559	MCSE20086R5
2000	800	800		1894	694	759	MCSE20088R5

Ve verzi EMC jsou na požádání k dispozici všechny standardní rozměry MCS včetně dalších rozměrů. Boční zábrity EMC najdete v SPME.

Rozměry | MCSE

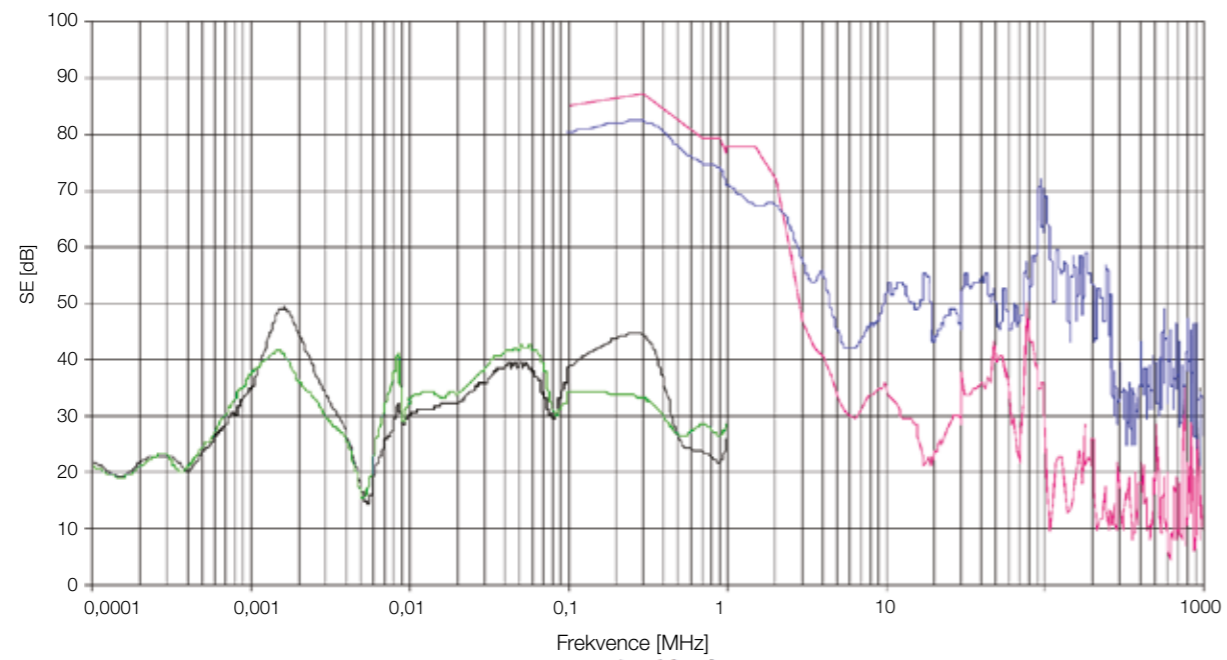

- SE nVent HOFFMAN - MCSE Magnetické pole
- SE nVent HOFFMAN - MCSE Elektrické pole
- SE nVent HOFFMAN - MCS Magnetické pole
- SE nVent HOFFMAN - MCS Elektrické pole

SE: SHIELD EFFECTIVENESS

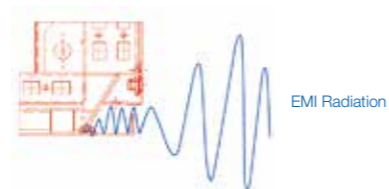

EMI Radiation

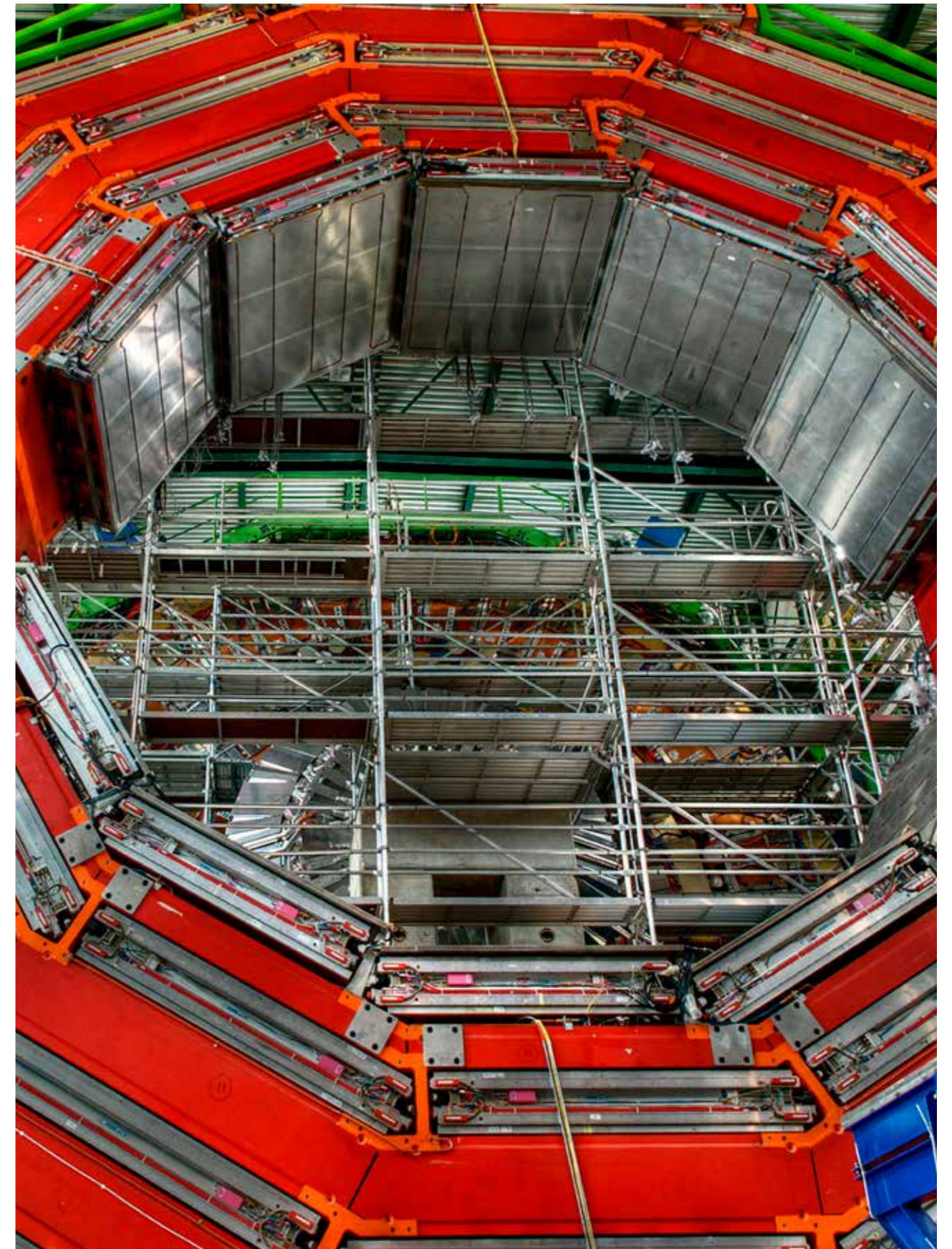

# Stojící skříně

## Řada EMC

### Příslušenství

# 01

Samostatně stojící skříně

1

## Skleněné dveře (61 %), DNGE

- Popis:** Standardní dveře vybavené čirým sklem umožňujícím pohled do skříně. Dvoubodový zámek 3 mm a rám dveří. Nabízí všechny možnosti zamykacího programu. Těsnění zajišťuje vodivé polyuretanové těsnění EMC. Pro zajištění efektivity EMI se za sklo okna umísťuje síť s procentuální hodnotou vůle 61 %. Pokud nechcete nahrazovat standardní dveře, použijte sadu pantů DNMK.
- Materiál:** Rám: Pozinkovaná ocel, 2 mm  
Prosklená plocha: čiré bezpečnostní sklo 3 mm.
- Povrch:** Strukturovaný práškový lak RAL 7035 pouze na vnější straně.
- Ochrana:** IP 54 | TYPE 12 | IK 07.
- Požadavky na montáž:** Pokud dosud nebyly namontovány žádné dveře, použijte sadu DNMK01.
- Množství v balení:** 1 kus

V	Š	v	š	Položka č.
2000	800	1776	615	DNGE2008R5



## Boční zákryty, SPME

- Popis:** Pro zakrytí boků skříní MCSE. Vybaveno vodivým těsněním poskytujícím ochranu EMC/IP.
- Materiál:** Pozinkovaná ocel, 1,5 mm
- Povrch:** Strukturovaný práškový lak RAL 7035 pouze na vnější straně.
- Ochrana:** IP 54 | TYPE 12.
- Množství v balení:** 2 panely s montážním vybavením

Pro skříně		Položka č.
V	H	
2000	600	SPME2006R5
2000	800	SPME2008R5

Další velikosti jsou k dispozici na vyžádání.



## Přepážky, SPD EMC

- Popis:** Oddělují dvě zapuštěné skříně. Pro oddělení EMI je nutné nasadit těsnění SPDEG.
- Materiál:** Pozinkovaná ocel, 1,5 mm.
- Množství v balení:** 1 kus.
- Požadavky na montáž:** Pro upevnění přidejte konzoly CCJ.

Položka č.
SPD2006
SPD2008



## Konzoly přepážek, CCJ

- Popis:** Montují se přímo k rámu skříně. Pro použití se svislými i vodorovnými profily.
- Materiál:** Pozinkovaná ocel, 3 mm
- Množství v balení:** 6 konzol s montážním příslušenstvím

Položka č.
CCJ06



## Těsnění pro EMC stínění, SPDEG

- Popis:** Slouží k vytvoření EMC stíněné sekce skříně v kombinaci s přepážkou SPD.
- Materiál:** Polyuretanová pěna s vodivou vrstvou (UL94HB).
- Ochrana:** IP 43 | TYPE 1.
- Množství v balení:** 6 m.

Položka č.
SPDEG01



# Stojící skříně Řada EMC

## Příslušenství

# 01

Samostatně stojící skříně

1

## Filtrové ventilátory EMC, EFE

**Popis:** Filtrový ventilátor vhodný pro EMC Speciální síto EMC v kombinaci s kontaktními pásky zajišťují dobrý kontakt s povrchem skříně. Aby došlo ke kontaktu, musí být povrch hrany skříně čistý. Dlouhá životnost.

**Schválení:** CE, GOST, UR, cUL.

**Materiál:** Plast, UL 94-V0. Sítko EMC: nerezová ocel, kontaktní pásky.

**Množství v balení:** 1 ventilátor s filtrem.

230 V AC, 50/60 Hz

Volný průtok vzduchu (m³/h)	EFE+EFAE Proud vzduchu (mÅ³/h)	Filtreační vložka (EN779)	Účinnost filtrace (%)	Životnost L10 (40 °C) (h)	Typ ložiska	Položka č.
61/70	44/52	G4	>90	37.500	Kluzné	EFE200R5
110/125	82/93	G4	>90	37.500	Kluzné	EFE220R5
156/171	116/127	G4	>90	40.000	Kuličkové	EFE250R5
256/292	231/265	G4	>90	40.000	Kuličkové	EFE300R5
480/480	370/370	G3	80-90	40.000	Kuličkové	EFE500R5
640/653	445/445	G3	80-90	40.000	Kuličkové	EFE600R5
845/875	560/625	G3	80-90	40.000	Kuličkové	EFE700R5

230 V AC, 50/60 Hz

Hluk (dB)	IP	Výřez (mm)	Hmotnost (kg)	Připojení	Proud (A)	Výkon (W)	Pojistka (A)	Položka č.
44	54	126,5 x 126,5	0.80	Svorkovnice	0.12/0.18	19/18	6	EFE200R5
40	54	178 x 178	1.05	Svorkovnice	0.12/0.18	19/18	6	EFE220R5
40	54	224 x 224	1.45	Pružinové	0.12/0.10	18/17	6	EFE250R5
42	54	224 x 224	1.90	Pružinové	0.32/0.26	45/39	6	EFE300R5
54	54	292 x 292	3.85	Pružinové	0.35/0.45	80/100	6	EFE500R5
63	54	292 x 292	4.05	Pružinové	0.53/0.72	120/160	6	EFE600R5
66	54	292 x 292	4.50	Pružinové	0.62/0.86	140/197	6	EFE700R5

IP 55 na vyžádání.

## Filtr vývodu, EMC, EFAE

**Popis:** Hodí se pro určité skříně EMC. Aby došlo ke kontaktu, musí být povrch hrany skříně čistý.

**Materiál:** Plast, UL94-V0. Sítko EMC: nerezová ocel, kontaktní pásky.

**Schválení:** CE, GOST, UR, cUL.

**Ochrana:** IP 54.

**Množství v balení:** 1 filtr s pouzdrem.

Filtreační vložka (EN779)	Účinnost filtrace (%)	Průměr výřezu	Hloubka	Položka č.
G4	>90	126.5 x 126.5	26	EFAE200R5
G4	>90	178 x 178	34	EFAE220R5
G4	>90	224 x 224	38	EFAE250-300R5
G3	>90	292 x 292	39	EFAE500-700R5

IP 55 na vyžádání.



## Ventilační podlahové plechy, CVB EMC

**Popis:** Třídílné podlahové plechy lze použít v kombinaci s odvětrávaným podstavcem PV. 33% ventilace.

**Materiál:** Perforovaná pozinkovaná ocel, 1,5 mm

**Množství v balení:** 3 kusů s montážním materiálem

**Požadavky na montáž:** Použijte v kombinaci s odvětrávanými podstavci PV.

Pro skříně		
Š	H	Položka č.
800	600	CVB0806
800	800	CVB0808



## Kabelový vstup EMC a těsnění spodní desky, BGE

**Popis:** Spodní strana skříně je utěsněna pomocí lepicího těsnění upevněného na rámu po obvodu spodní desky. Kabely jsou utěsněny lepicí pěnou mezi spodními deskami. Pružnost a velikost tohoto pěnového těsnění zajišťuje dokonalé utěsnění většiny kabelů. Přidaný vodivý materiál zajišťuje dobrý kontakt, který slouží k odstínění elektromagnetického záření.

**Množství v balení:** 2 m lepicího EMC těsnění pro vstup kabelu. V případě skříně o šířce 1600 mm je nutné objednat 2 sady.

Položka č.
BGE01



## Spodní zákryt pro připojení EMC, CBPE

**Popis:** Nahrazuje dva díly standardních třídílných nebo čtyřdílných spodních zákrytů. Díky kladivovým kuželům lze kabely EMC uzemnit přímo do spodních plechů a zachovat efekt Faradayovy klece.

**Materiál:** Pozinkovaná ocel, 1,5 mm

**Množství v balení:** 2 díly s těsněním EMI a montážním příslušenstvím

Pro skříně		
Š	H	Položka č.
600	600	CBPE0606
600	800	CBPE0608
800	600	CBPE0806
800	800	CBPE0808

